



# SCY-0528-mini-ITX【保証規約】

- 本製品の保証はお客様のご購入日より起算12ヶ月間とし、株式会社サイズ(以下、弊社)の対応は本製品の修理もしくは交換に限りです。
- 本保証を受ける場合、本製品及び本パッケージと、本製品のお買上明細もしくはご購入店発行の保証書をご購入店様にお持ちください。
- 本保証は、弊社の意図した正常な状態での取付け、使用における本製品の機械的トラブルに限られ、本製品を使用した結果生じたすべての直接的、間接的損害(ハードウェア、ソフトウェアの損傷およびダウンタイム等による逸失利益)にたいしての保証はいたしかねます。インストール作業中および輸送中の事故に対しても同様です。
- 特定機種でのみ発生する相性等の動作不良に関しては保証いたしかねます。
- 本製品の記載スペックは弊社もしくは製造メーカーの検証環境での計測値を元にしており、全ての環境で同様の数値を示すことを保証するものではありません。
- 弊社は、改良のため予告無く本製品の仕様を変更する場合があります。
- 本製品にコンピュータをインストールした場合は以上の条件にご同意いただけましたものとします。
- お使いのコンピュータ、および接続機器の注意事項をよく読んでからご使用ください。

**危険** 次の事項は火災や感電等の危険があり、死亡や大怪我の原因となります。

- 油煙・湯気・湿気・ほこりの多い場所でのご使用・保管  
上記のような場所にてのご使用・保管は火災や感電の原因となります。
- 本製品内部に水や異物の混入  
水や異物がはいると火災・感電の原因となります。万一、水や異物が入ったときは使用しないでください。

**注意** 次の事項は怪我や周囲の物品に損害を与えたりすることがあります。

- 本製品を使用中、布や紙等でふさがないようにください。  
本製品の発熱により故障・火災の原因となります。
- 本製品をぬれた手で使用しないでください。  
ぬれた手で本製品を抜き差しすると、感電の原因となります。
- コネクタはきちんと接続してください。  
コネクタはまっすぐに差し込んでください。斜めに差し込むとピンとピンがショートして、故障・火災の原因となります。  
コネクタを奥まできちんと接続してください。中途半端に接続すると故障・火災の原因となります。
- 直射日光の当たる場所や熱器具の近くに保管・設置しないでください。  
直射日光にあたる場所や熱器具の近く、高温に成った車の中など気温の高い場所では、本製品の内部の温度が上がり、故障・火災の原因となります。
- 本製品の上に重いものを載せないでください。  
故障の原因となります。
- 本製品に強い衝撃を与えないでください。  
故障の原因となります。

当製品ご購入後の技術的なご質問に関しましては、再度マニュアルの読み直しと弊社ウェブの「よくある質問」とサポート情報をご確認の上、ご連絡下さい。(URLは下記を参照)

よくある質問 : <http://www.scythe.co.jp/faq.html>

サポート情報 : <http://www.scythe.co.jp/support-i.html>

サポート連絡先

e-mail: [support@scythe.co.jp](mailto:support@scythe.co.jp)

TEL: 047-420-0315

サポート受付時間: 月曜日～金曜日(祝祭日を除く) 10:00～19:00

(※土日、祝日はお休みを頂いておりますのでメールでの受付のみとなります。メールでのご回答は休日明けの営業日よりとなりますのでご了承ください。  
※直接のサポートは行っていませんので商品のお持達はご遠慮下さいませようお願い致します。)

## 保証書

|        |   |
|--------|---|
| お客様記入欄 | ふりがな  |
|        | お名前   |
|        | ご住所 〒   |
|        | TEL   |
| ご購入日   | 年 月 日   |
| 製品名    |   |
| 型番     |   |
| 保証期間   | お買い上げ日より12ヶ月間<br>販売店名記入欄に購入店名と購入日の記載のない場合は、購入時のレシートもしくは領収書(コピー可)に記載の日付を購入日とします。 |
| 販売店    | 住所・店名<br>TEL ( ) - 印  |

| 年月日 | サービス内容 |
|-----|--------|
|     |        |
|     |        |

●保証規約の詳細は上記の【保証規約】をご参照下さい。

●本保証書は日本国内においてのみ有効となります。(This warranty is valid only in Japan.)

## 〈インストール手順〉

### ネジの種類について

本製品には、8種類のネジが付属されております、種類に注意してください。



ネジA 3.5インチHDD用インチネジ

ネジB スリムドライブ用ネジ

ネジC 皿ミリネジ

ネジD 六角インチネジ

ネジE 皿インチネジ

ネジF 木ネジ

ネジG 六角ミリネジ

ネジH 皿極短ミリネジ

### ① サイドパネルの取り外し



ケース背面のネジを一箇所外し矢印の方向へスライドして取り外します。

## ② フロントパネルの取り外し

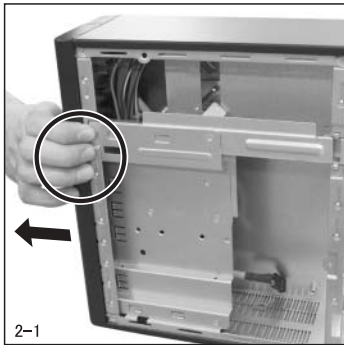

2-1

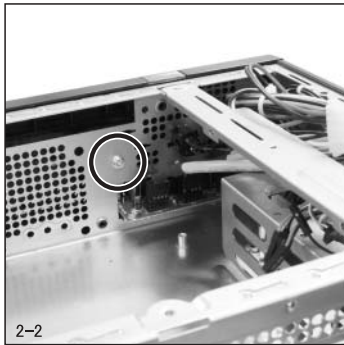

2-2

指の部分を矢印の方向へ軽く引っ張っていただければ、フロントパネルの取り外しが可能です。  
また、フロントパネルは【ネジG】を使用することによりロックすることが可能です。



ネジG(六角ミリネジ)



2-3



2-4

スリム光学ドライブを取り付ける場合は、ベゼルをフロントパネル裏側より取り外します。

また、スリム光学ドライブを使用しない場合はベゼルを【ネジF】によりロックすることも可能です。



ネジF(木ネジ)

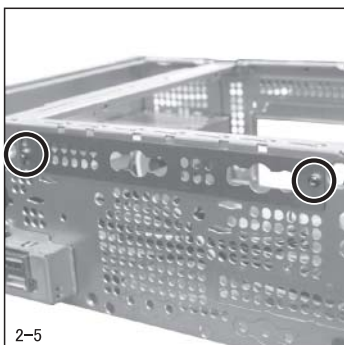

2-5

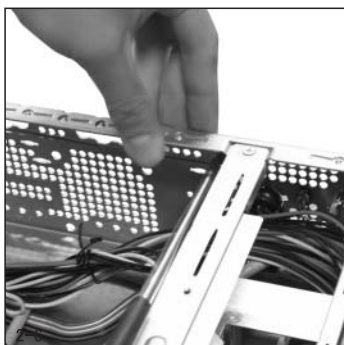

光学ドライブ非搭載で使用する場合は、付属品のプレートをあらかじめケースフロント側より手で押さえながら、ケース内部より【ネジE】で2箇所固定することにより、シャーシ内部よりさらに塞ぐことができます。



ネジE  
(皿インチネジ)

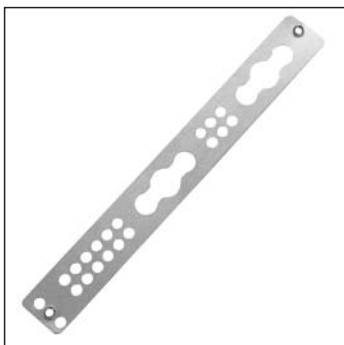

付属プレート

## ③ マザーボードの取り付け

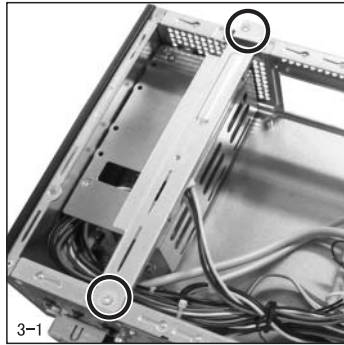

3-1

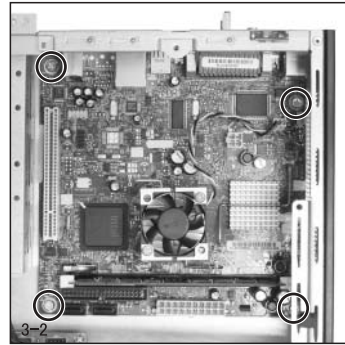

3-2

ステー2箇所のネジを取り外します。

マザーボードに付属されているI/Oパネルを背面に取り付けてからマザーボードを【ネジD】で4箇所取り付けます。再度ステーを取り付けます。



ネジD  
(六角インチネジ)

## ④ 電源コネクタの取り付け



4-1



4-2

ATX24ピン(20+4ピン)コネクタをマザーボードのATXメインコネクタに取り付けます。



※20ピン仕様のマザーボードをご使用の場合、4ピン部分はアタッチメントにより分割し、20ピン部分を接続します。

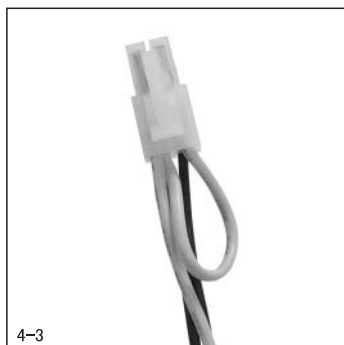

4-3

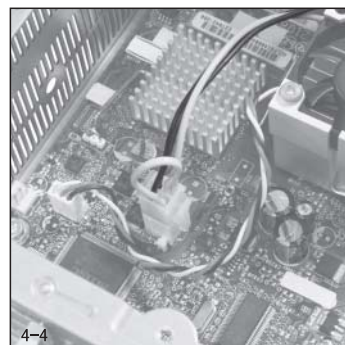

4-4

ATX12V 4ピンコネクタをマザーボードのATX12V 4ピンコネクタに接続します。



※マザーボードによってはATX12V 4ピンコネクタが存在しないボードもあります。

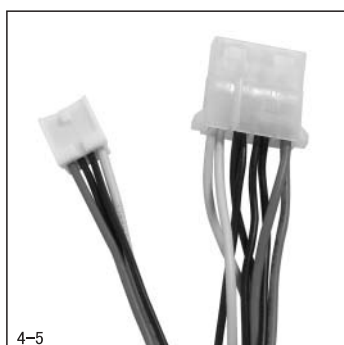

4-5



4-6

その他、4ピンペリフェラル、FDD用コネクタをご使用の機器に合わせて接続します。S-ATA機器などをご使用の場合は、付属品の変換コネクタを使用します。

## ⑤ 各コネクタ・ケーブルの取り付け

各マザーボードのマニュアルを参照し、各コネクタケーブルをマザーボードに取り付けを行ってください。

### 各種スイッチ、LED

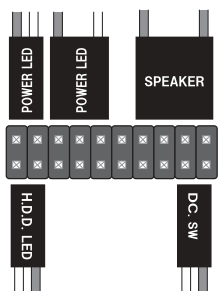

### フロントUSB

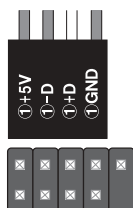

⚠ USBコネクタは誤接続をしないようにご注意ください。

単ピンGNDコネクタは使用しません。ご注意ください。

マザーボードのマニュアルをご参照の上、接続してください。

### フロント オーディオ【HD AUDIO (AZARIA)】と【AC'97】

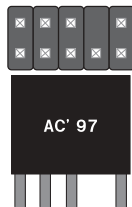

マザーボードのオーディオ規格に合わせて、「AZARIA」か「フロントAC'97」のどちらかを接続します。

## ⑥ 本製品はHDDなどを2通りの方法で搭載可能です。用途に合わせてご参照願います。

### スリム光学ドライブと2.5インチHDDの取り付けの場合

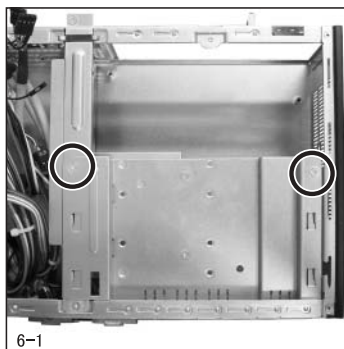

6-1

工場出荷時より本マウンターは搭載されており、ネジ2箇所を取り外します。



2.5インチ用マウンター

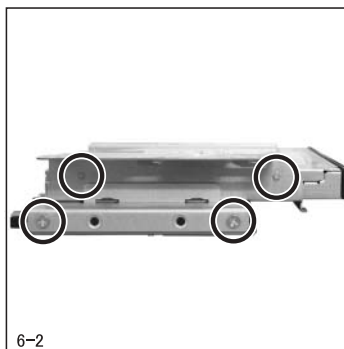

6-2



6-3

上段部にスリム光学ドライブを【ネジB】を使用して両サイド取り付けます。

下段部に2.5インチHDDを【ネジC】を使用して同様に取り付けます。取り付けが完了しましたら、再度マウンターをPCケースに取り付けます。



スリム光学  
ネジB  
(スリムドライブ用ネジ)



2.5HDD  
ネジC  
(皿ミリネジ)

### 3.5インチHDDの取り付けの場合

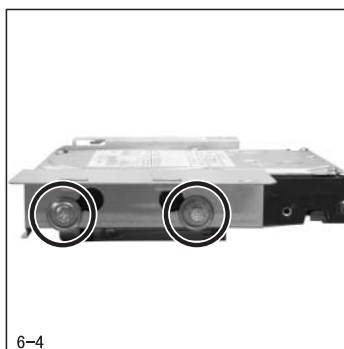

6-4



6-5

付属のマウンターにより、3.5インチHDDを一台のみ搭載可能です。付属の【ネジA】を使用します。

⚠ ※スリム光学ドライブは搭載できません。



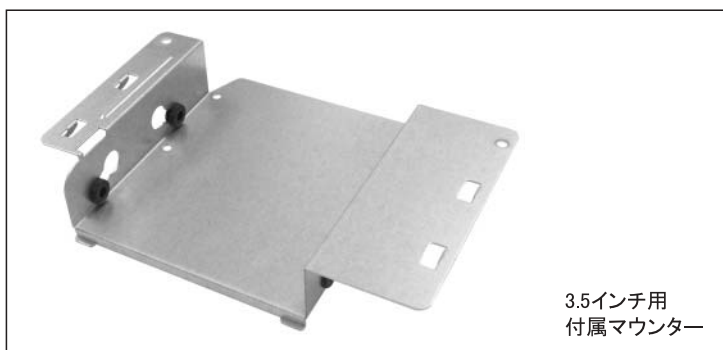

ネジA  
(3.5インチHDD用インチネジ)



3.5インチ用  
付属マウンター

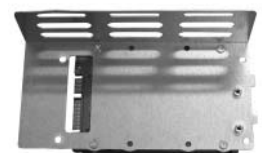

| マウンター対応表  | スリム光学ドライブ | 3.5インチHDD | 2.5インチHDD |
|---|-----------|-----------|-----------|
| <b>2.5インチ用マウンター</b><br> | ○<br>1台   | ×         | ○<br>1台   |
| <b>3.5インチ用マウンター</b><br> | ×         | ○<br>1台   | ×         |
| <b>電源搭載部分(補足参照)</b><br> | ×         | ×         | ○<br>2台   |

## ⑦ サイドパネルの取り付け



サイドパネルのツメを本体の穴に合わせて取り付け、ネジ1箇所を締めてパネルを締めます。

PCケース背面のACアダプタ挿入口にACアダプタを接続します。ACアダプタのコンセント部分をコンセントへ接続します。これで完成となります、電源を投入してみましょう。

**補足** 本製品は電源搭載部分に2.5インチHDDが2台搭載可能となります。

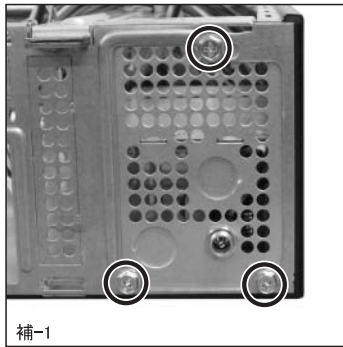

背面よりネジ3箇所を取り外して、電源搭載部を取り外します。

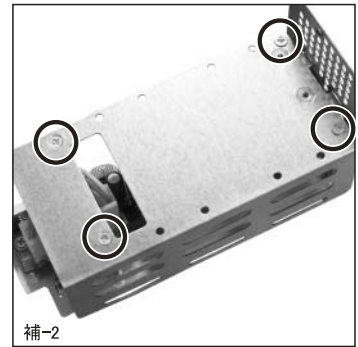

ネジ4箇所を取り外して金具を分解します。



分解した金具上部を裏返して、2.5インチHDDを【ネジH】を使用して取り付けます。



ネジH  
(皿極短ネジ)



再度金具を組み立てて、先ほど増設したHDDのネジ穴を利用して付属の2.5インチ用増設用ステーを使用して、【ネジC】で取り付けます。PCケースに組み込んで完了です。



ネジC  
(皿ミリネジ)