

Bluetooth リングマウス3 取扱説明書



健康に関する注意

マウスやトラックボール、キーボードを長時間操作すると、手や腕や首、肩などに負担が掛かり痛みや痺れを感じることがあります。そのまま操作を繰り返していると、場合によっては深刻な障害を引き起こす恐れがあります。マウスやキーボードを操作中に身体に痛みや痺れを感じたら、直ちに操作を中止し、場合によっては医師に相談してください。また日常のパソコン操作では定期的に休憩を取り、手や腕や首、肩など身体に負担が掛からないように心がけてください。

安全にお使いいただくためのご注意(必ずお守りください)

警告 下記の事項を守らないと火災・感電により、死亡や大けがの原因となります。

- 分解、改造はしないでください。
(火災、感電、故障の恐れがあります) ※保証の対象外となります。
- 水などの液体に濡らさないでください。
(火災、感電、故障の恐れがあります)
- 本体に異常がある場合は使用を中止してください。
(火災、感電の恐れがあります)
- 小さな子供のそばでは本製品の取外しなどの作業をしないでください。
(小さい部品を飲み込んだりする危険性があります)

注意 下記の事項を守らないと事故や他の機器に損害を与えることがあります。

- 取付け取外しの時は慎重に作業を行ってください。機器の故障の原因となります。
- 次のようなところで使用しないでください。
 - (1) 直接日光の当たる場所 (4) 静電気の発生する場所
 - (2) 湿気や水分のある場所 (5) 通常の生活環境とは大きく異なる場所
 - (3) 傾斜のある不安定な場所 (6) マグネットのような磁気のある場所
- 長時間の使用後は高温になっております。取扱いにはご注意ください。
(火傷の恐れがあります)
- 対応機器用のマウス以外の用途では使用しないでください。
- マウスの誤動作によって、重大な影響を及ぼす恐れのある機器では使用しないでください。
- 1ヶ月以上マウスを使用しない場合は、本製品と機器の接続を切ってください。
- **お手入れについて**
 - (1) 清掃する時は本製品が電源OFFの状態で行ってください。
 - (2) 機器は柔らかい布で拭いてください。
 - (3) シンナー・ベンジン・ワックス等は使わないでください。

Bluetoothについて

- 本製品の使用周波数帯では、産業・科学・医療用機器等のほか、工場の製造ライン等で使用されている移動体識別用の構内無線局(免許を要する無線局)及び特定小電力無線局(免許を要しない無線局)が運用されています。
- 本製品を使用する前に、近くで移動体識別用の構内無線局及び特定小電力無線局が運営されていないことを確認してください。
- 万一、本製品から移動体識別用の構内無線局に対して電波干渉の事例が発生した場合には、使用場所を変えるか、速やかに電波の発射を停止してください。

良好な通信のために

- 他の機器と見通しの良い場所で通信してください。建物の構造や障害物によっては、通信距離が短くなります。特に鉄筋コンクリートなどを挟むと、通信不能場合があります。
- Bluetooth接続においては、無線LANその他の無線機器の周囲、電子レンジなど電波を発する機器の周囲、障害物の多い場所、その他電波状態の悪い環境で使用しないでください。接続が頻りに途切れたり、通信速度が極端に低下したり、エラーが発生する可能性があります。
- IEEE802.11g/bの無線LAN機器と本製品などのBluetooth機器は同一周波数帯(2.4GHz)を使用するため、近くで使用すると互いに電波障害を発生し、通信速度が低下したり接続不能になる場合があります。この場合は、使用しない機器の電源を切ってください。
- 無線機や放送局の近くで正常に通信できない場合は、使用場所を変更してください。

1. 接続手順

対応OSを確認してください。
→3. 対応機種・対応OS

リングマウスを充電して電源をONにしてください。
→5. 使用前の準備

パソコンなど接続機器の電源を入れOSを起動してください。
Bluetoothのペアリング(接続)操作を行ってください。
→8. 機器との接続方法

リングマウスは使えるようになります。



本製品はご使用前に
Bluetooth接続が必要です。

本紙の **B.機器との接続方法** を参照し、機器と本製品の**ペアリングを行ってください。**

この度は、Bluetoothリングマウス3「400-MABT156BK2・GM2」(以下本製品)をお買い上げいただき誠にありがとうございます。この取扱説明書では、本製品の使用方法や安全にお取り扱いいただくための注意事項を記載しています。ご使用前によくご覧ください。読み終わったあともこの取扱説明書は大切に保管してください。

最初にご確認ください

お使いになる前に、セット内容がすべて揃っているかご確認ください。
万一、足りないものがありましたら、お買い求めの販売店にご連絡ください。

セット内容

- ① リングマウス 1台
 - ② 充電用ケーブル 1本
 - ③ 取扱説明書・保証書(本書) 1部
- ※欠品や破損があった場合は、品番(400-MABT156BK2など)と上記の番号(①~③)と名称(充電用ケーブルなど)をお知らせください。

デザイン及び仕様については改良のため予告なしに変更することがあります。
本書に記載の社名及び製品名は各社の商標又は登録商標です。

サンワサプライ株式会社

保証規定

- 保証期間内に正常な使用状態でご使用の場合に限り品質を保証しております。万一保証期間内で故障がありました場合は、弊社所定の方法で無償修理いたしますので、保証書を製品に添えてお買い上げの販売店までお持ちください。
- 次のような場合は保証期間内でも有償修理になります。
 - 保証書をご提示いただけない場合。
 - 所定の項目をご記入いただけない場合、あるいは字句を書き換えられた場合。
 - 故障の原因が取扱い上の不注意による場合。
 - 故障の原因がお客様による輸送・移動中の衝撃による場合。
 - 天変地異、ならびに公害や異常電圧その他の外部要因による故障及び損傷の場合。
 - 譲渡や中古販売、オークション、転売などで購入された場合。
- お客様ご自身による改造または修理があったと判断された場合は、保証期間内での修理もお受けいたしかねます。
- 本製品の故障、またはその使用によって生じた直接、間接の損害については弊社はその責を負わないものとします。
- 本製品を使用中に発生したデータやプログラムの消失、または破損についての補償はいたしかねます。
- 本製品は医療機器、原子力設備や機器、航空宇宙機器、輸送設備や機器などの人命に関わる設備や機器、及び高度な信頼性を必要とする設備や機器やシステムなどへの組み込みや使用は意図されておりません。これらの用途に本製品を使用され、人身事故、社会的障害などが生じても弊社はいかなる責任も負いかねます。
- 修理ご依頼品を郵送、またはご持参される場合の諸費用は、お客様のご負担となります。
- 保証書は再発行いたしませんので、大切に保管してください。
- 保証書は日本国内においてのみ有効です。

保証書		サンワサプライ株式会社	
型番: 400-MABT156BK2 400-MABT156GM2	シリアルナンバー:		
お客様・お名前・ご住所・TEL			
販売店名・住所・TEL			
担当者名	保証期間 1年	お買い上げ年月日	年 月 日

本取扱説明書の内容は、予告なしに変更になる場合があります。

サンワサプライ株式会社

ver.1.2

2.各部の名称とはたらき

①リングマウス

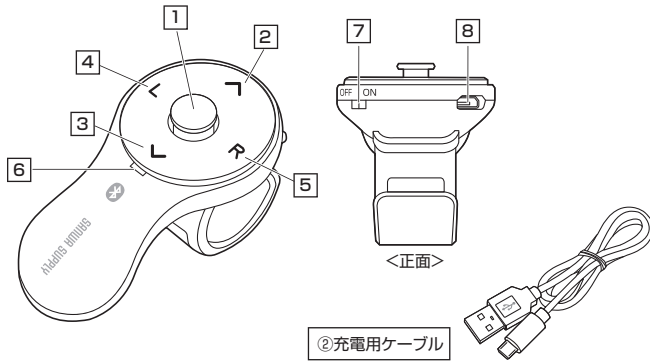

②充電用ケーブル

1 カースルセンサー

このセンサーの上で指を動かし、カーソルを動かします。通常のマウスで、マウス本体を動かす操作にあたりません。

2 上スクロール・プレゼンテーションモード

※詳しい操作は裏面を参照してください。
押すとWEB上などで、上スクロールをします。

プレゼンテーションモードでの操作

- 1回押し/ページアップ(前のスライドへ)
- 長押し/フルスクリーン、もう一度長押しするとフルスクリーン解除

3 下スクロール・プレゼンテーションモード

※詳しい操作は裏面を参照してください。
押すとWEB上などで、下スクロールをします。

プレゼンテーションモードでの操作

- 1回押し/ページダウン(次のスライドへ)
- フルスクリーン中に長押し/ブラックアウト、もう一度長押しするとブラックアウト解除

4 Lボタン(左クリック)

通常のマウスと同じ左クリックボタンです。約3秒間長押し/ドラッグ&ドロップモード

5 Rボタン(右クリック)

通常のマウスと同じ右クリックボタンです。

6 充電(ペアリング)LED

充電の状態は「5.ご使用前の準備>充電方法」を参照してください。
ペアリングモードに入るとLEDが点滅します。

7 電源スイッチ

リングマウス本体の電源をON・OFFします。

8 充電ポート

付属の充電用ケーブル(microUSBケーブル)を接続し、マウスを充電します。

3.対応機種・対応OS

■ 対応機種

- Windows搭載(DOS/V)パソコン・タブレット
- Apple Macシリーズ
- Chrome OS搭載パソコン
- Androidスマートフォン・タブレット
- iPadシリーズ
- iPhoneシリーズ

※Bluetoothモジュールが内蔵されたBluetoothマウスに対応している機種。
※Bluetooth5.0 HOGPIに対応した機種。

■ 対応OS

- Windows 11・10
- macOS 14・13・12・11
- Chrome OS
- Android10~13
- iPad OS 13~17
- iOS14~17

※機種により対応できないものもあります。

※この文章中に表記されているその他すべての製品名などは、それぞれのメーカーの登録商標、商標です。

■ 対応ソフト

- PowerPoint Windows用2013、2019、2021、Mac用2016
※Mac用パワーポイントでは一部機能が使用できない場合があります。
- Keynote 9、10、11、12、13
※iPad OS対応のPowerPoint、Keynoteには対応していません。

4.仕様

適合規格	Bluetooth Ver.5.0(BLE) Class2
プロファイル	HID (Human Interface Device Profile)
周波数範囲	2.402~2.480GHz
通信範囲	木製机(非磁性体)/半径約10m、スチール机(磁性体)/半径約2m ※電波の通信範囲は使用環境によって異なります。
分解能	800count/inch
読み取り方式	光学センサー方式(IR LED)
ボタン	4ボタン
サイズ・重量	W32.9×D60.4×H35.6mm・約16g
電池性能	連続動作時間/約26時間、連続待機時間/約1200時間、 使用可能日数/約46日間 ※一日8時間のパソコン作業で、マウス操作を5%行った場合(満充電時)。 ※環境(温度など)によって異なります。また自然放電などを考慮しない 弊社計算値であり保証値ではありません。 ※使用期間により、徐々に性能が低下します。あらかじめご了承ください。

5 ご使用前の準備

- はじめてご使用になるときはまず充電を行ってください。**
- リングマウスのLEDが赤色点灯から消灯するまで充電してください。(充電目安/約2時間)
 - 必ず付属の充電用ケーブルで充電してください。

充電方法

1. 付属の充電用ケーブルでリングマウスの充電ポートとパソコンなどを接続して充電してください。

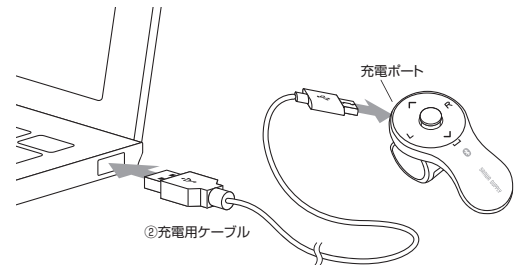

2. LEDが消灯したら充電完了です。充電用ケーブルを外してください。

充電(ペアリング)LED

赤色点灯/充電中
緑色点滅/電力が低い
消灯/充電済み

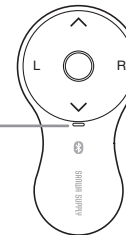

電源のON・OFF

リングマウス正面の電源スイッチを切替えてください。

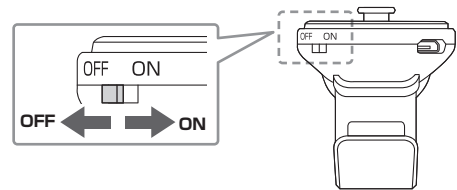

6.スリープモードについて

電源スイッチがONの場合でも一定時間マウスを操作しないとマウスがスリープモードに移行します。マウスはクリックするかマウスを操作することでスリープモードから復帰します。復帰直後は動作が不安定になる場合があります。

7.ペアリング(接続)モードについて

Lボタン・Rボタンの同時押しで充電(ペアリング)LEDが点滅し、ペアリングモードになります。

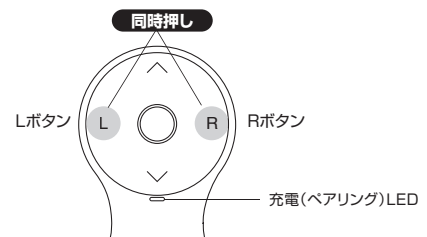

8 機器との接続方法

1. リングマウスの電源をONにして、ペアリングモード(Lボタン・Rボタンの同時押し)にしてください。
 ※ペアリング(接続)が完了するまでの操作は今まで使用していたマウスがタッチパッドで行ってください。
 ※以下の説明はWindows OS、標準でBluetoothを内蔵しているデバイスでの例です。外付けのUSB Bluetoothアダプタなどを使用されている場合は、そちらの取扱説明書をご確認ください。

Windows 11

- 画面左下のWindowsマークをクリックし、「スタートメニュー」を開いてください。
- 「設定」をクリックしてください。
- デバイス設定ウィンドウ内の「Bluetoothとデバイス」をクリックしてください。デバイス設定ウィンドウ内の「デバイス追加」をクリックしてください。Bluetoothが「オン」になっていることを確認してください。



- 「デバイスを追加する」の画面になるので、「Bluetooth」をクリックしてください。
- しばらくすると「400-MABT156-2」が表示されるのでクリックしてください。

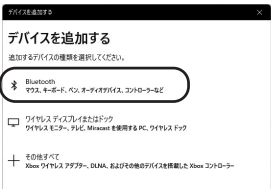

- 下記画面が表示されるとペアリング(接続)は完了です。「完了」をクリックしてください。
- 「400-MABT156-2」が表示されていることを確認してください。

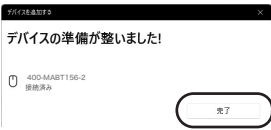

Windows 10

- 画面左下のWindowsマークをクリックし、「スタートメニュー」を開いてください。
- 「設定」をクリックしてください。
- 設定ウィンドウ内の「デバイス」をクリックしてください。
- デバイス設定ウィンドウ内の「Bluetoothとその他のデバイス」をクリックし、「Bluetoothまたはその他のデバイスを追加する」をクリックしてください。Bluetoothが「オン」になっていることを確認してください。

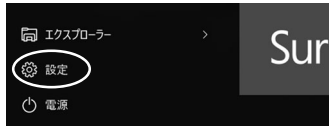

- 「デバイスを追加する」の画面になるので、「Bluetooth」をクリックしてください。
- しばらくすると「400-MABT156-2」が表示されるのでクリックしてください。

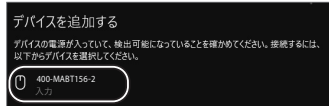

- 下記画面が表示されるとペアリング(接続)は完了です。「完了」をクリックしてください。
- 「400-MABT156-2」が表示されていることを確認してください。



macOS 14・13

- アップルメニューから「システム設定」をクリックし、「Bluetooth」のアイコンをクリックしてください。
 ※「Bluetooth」がオフになっている場合はオンにしてください。
- 右側の画面が表示され「400-MABT156-2」が表示されるので「接続」をクリックしてください。
- 接続済みになったらペアリング(接続)は完了です。
- マウスの設定は「システム環境設定」のマウスから設定をしてください。



macOS 12・11

- アップルメニューから「システム環境設定」をクリックし、「Bluetooth」のアイコンをクリックしてください。
- 右の画面が表示され「400-MABT156-2」が表示されるので「接続」をクリックしてください。
 ※「Bluetooth: オフ」になっている場合は「Bluetoothをオンにする」をクリックしてください。マウスの検出が始まります。
- 接続済みになったらペアリング(接続)は完了です。
- マウスの設定は「システム環境設定」のマウスから設定をしてください。

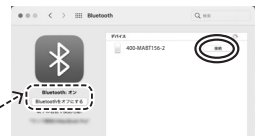

Chrome OS

- 設定をクリックしてください。
- 設定の中のBluetoothをクリックして「オン」にしてください。
- しばらくすると「400-MABT156-2」が表示されるのでクリックしてください。
- 右の画面が表示されるとペアリング(接続)は完了です。

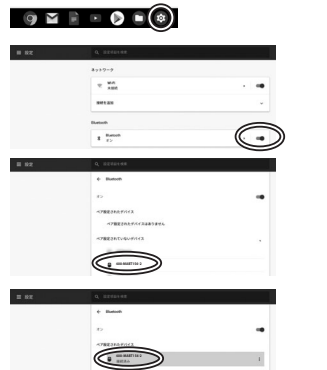

Android

- Androidの機器側のBluetooth設定をONにしてください。
- Bluetoothの検出が始まり、Androidの機器側に「400-MABT156-2」が検出されたら選択して、接続してください。
 ※詳しくはご使用の機器の取扱説明書をご覧ください。

iPadOS・iOS

- 下記2次元コード、またはURLから弊社WEBサイトの「iPadOS・iOSでのマウスの接続方法」にアクセスし、「Bluetooth接続の場合」をご確認の上、ペアリング(接続)を行ってください。



iPadOS・iOSでのマウスの接続方法
 ▶ <https://sanwa.jp/qr.asp?DS=S0001>

9 操作方法

持ち方



カーソルの動かし方

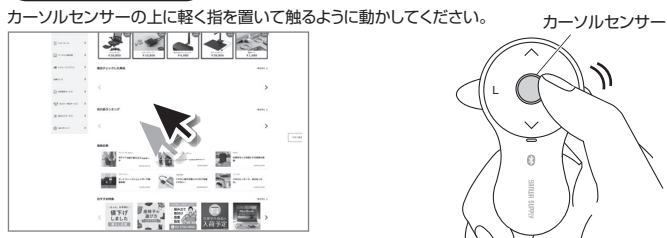

カーソルセンサーを1回押すとカーソル操作がロックされます。もう一度押すと解除されます。

クリック

「L」ボタンを1回押してください。



※カーソルセンサーを押してもクリックにはなりません。

ドラッグ&ドロップ

Lボタンを約3秒間長押ししてください。カーソルを移動させるとドラッグできます。移動後、Lボタンを再度押してドロップします。

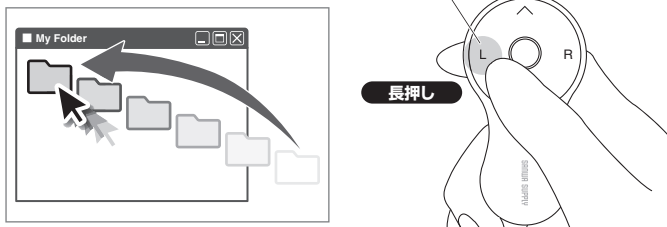

スクロール

上スクロールは「^」ボタン、下スクロールは「v」ボタンを押してください。押すたびにスクロールされます。※細かいスクロールには対応していません。

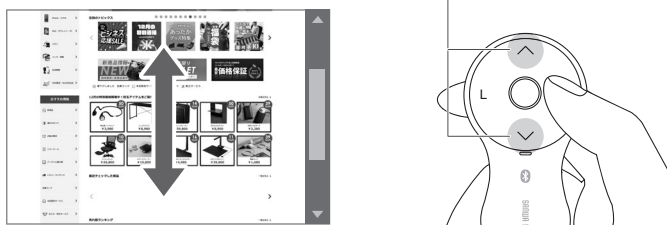

スクロールが2ヶ所ある場合のスクロール方法

スクロールしたい方の任意の場所を「Lボタン」押ししてクリックしてからスクロールボタンを押してください。

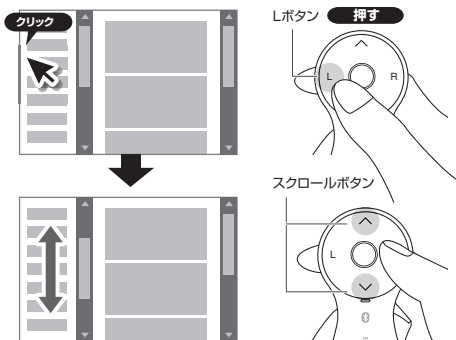

10.プレゼンテーションモードの操作方法

スライドの進み・戻し

「^」ボタン、「v」ボタンを押すたびにスライドを進めたり戻したりできます。

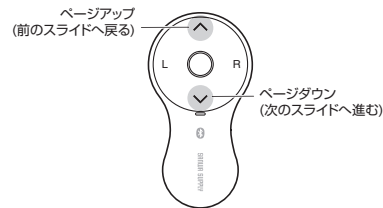

フルスクリーン

「^」ボタンを約3秒間長押しして画面をフルスクリーンにできます。再度「^」ボタンを長押しするとフルスクリーンを解除できます。※Mac用PowerPointではフルスクリーン操作はできません。



リングマウスでフルスクリーン解除の操作をせずに、別の方法で解除をした場合、再度フルスクリーンの操作をする際は一度約3秒間程度長押しをしてからもう一度長押しをしてください。

ブラックアウト

「^」ボタンを長押しして画面をフルスクリーンにしたあと、「v」ボタン長押しして画面をブラックアウトにできます。※フルスクリーンにしないとこの機能は使用できません。※入力モードが半角英数(直接入力)ではない場合は使用できません。「v」ボタンを長押しするとブラックアウトを解除できます。



11.「故障かな…」と思ったら

Q. Bluetoothリングマウスが突然動かなくなる。
A. Bluetoothリングマウスが突然動かなくなる場合は、Bluetoothの省電力モードが働いている場合があります。その場合はBluetoothの省電力モードを解除することで回避できる可能性があります。

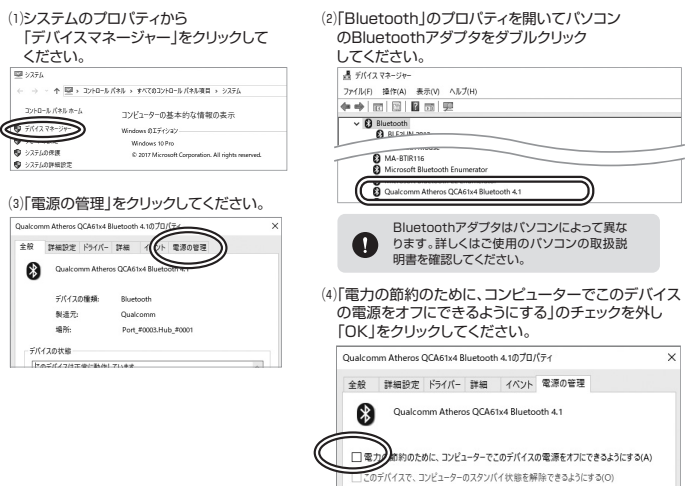

- Q. リングマウス(マウスカーソル)が動かない。**
A. 1. ペアリング(接続)が切れていないか確認してください。
2. リングマウスが充電されているか確認してください。
電源スイッチがONになっているか確認してください。
- Q. リングマウスをしばらく操作しないと、動かし始めた際に少し時間がかかる。リングマウス(マウスカーソル)が動かなくなる。**
A. 本製品は、しばらくリングマウス操作を行わない場合スリープモードに入ります。ボタンを押すと復帰しますが、復帰まで数秒かかります。
- Q. Bluetoothの設定メニューが見つからない。**
A. ご使用のパソコンはBluetoothに対応していますか?
取扱説明書、またはデバイスマネージャーからご確認ください。
- Q. ペアリング(接続)し直す際のBluetoothデバイスの削除の仕方を教えてください。**
A. 弊社ホームページ(<https://www.sanwa.co.jp/>)から「お客様サポート」→「Q&A(よくある質問)」のページを開いて、Q&Aカテゴリを「すべて」、キーワードを「3212」で検索すると表示されます。
- Q. 接続できない、接続してもカーソルが動かない。**
A. ご使用のパソコン以外に、Bluetooth対応スマートフォンなどの機器があればそちらでもお試しください。
- Q. パスコードを求められる。**
A. 「何も入力しない」「0000」「1234」の入力をお試しください。
- Q. リングマウスは認識、接続できているが動作しない、など。**
A. ご使用のパソコンのBluetoothデバイスドライバーの更新がないか確認し、再度お試しください。