

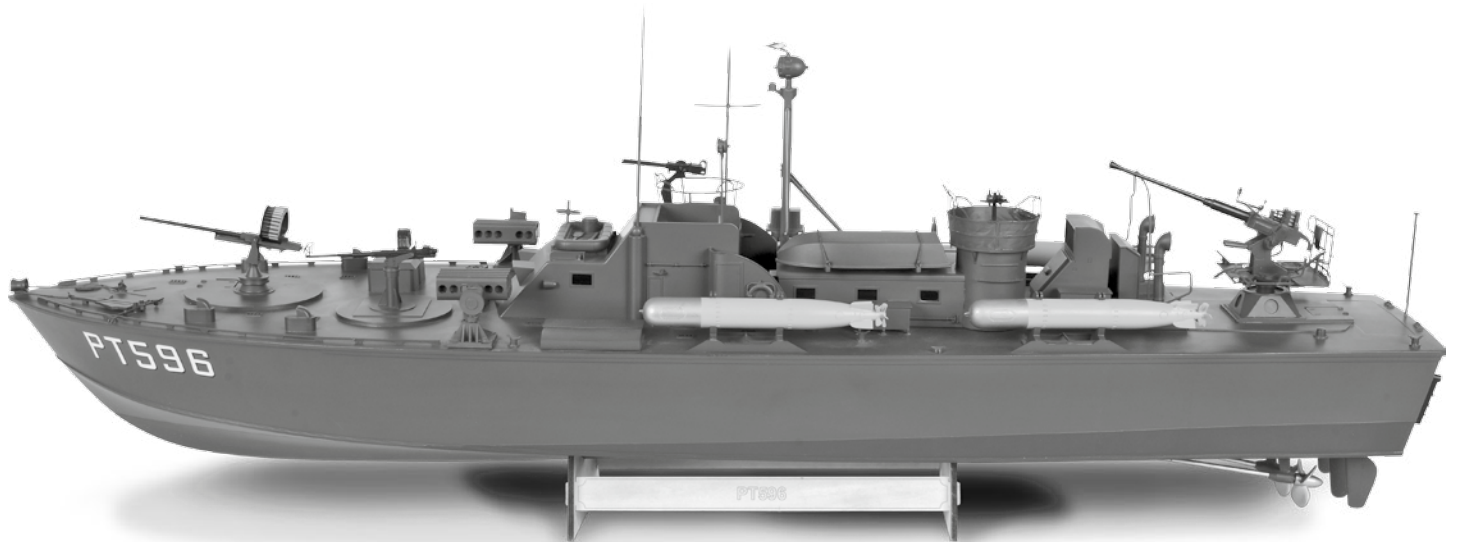

Radio Controlled Premium Boat ARR

PT-596

Ⓓ **Betriebsanleitung Seite 2 - 13**
ⒼⒷ **Instruction Manual Page 14 - 25**



Sehr geehrter Kunde

Wir beglückwünschen Sie zum Kauf Ihres CARSON RC-Modells, das nach dem heutigen Stand der Technik gefertigt wurde.

Da wir stets um Weiterentwicklung und Verbesserung unserer Produkte bemüht sind, behalten wir uns eine Änderung in technischer Hinsicht und in Bezug auf Ausstattung, Materialien und Design jederzeit und ohne Ankündigung vor.

Aus geringfügigen Abweichungen des Ihnen vorliegenden Produktes gegenüber Daten und Abbildungen dieser Anleitung können daher keinerlei Ansprüche abgeleitet werden.

Diese Bedienungsanleitung ist Bestandteil des Produkts. Bei Nichtbeachtung der Bedienungsanleitung und der enthaltenen Sicherheitsanweisungen erlischt der Garantieanspruch.

Bewahren Sie diese Anleitung zum Nachlesen und für die eventuelle Weitergabe des Modells an Dritte auf.

Garantiebedingungen

Für dieses Produkt leistet CARSON eine Garantie von 24 Monaten betreffend Fehler bei der Herstellung in Bezug auf Material und Fertigung bei normalem Gebrauch ab dem Kauf beim autorisierten Fachhändler. Im Falle eines Defekts während der Garantiezeit bringen Sie das Modell zusammen mit dem Kaufbeleg zu Ihrem Fachhändler.

CARSON wird nach eigener Entscheidung, falls nicht anders im Gesetz vorgesehen:

- (a) Den Defekt durch Reparatur kostenlos in Bezug auf Material und Arbeit beheben;
- (b) Das Produkt durch ein gleichartiges oder im Aufbau ähnliches ersetzen; oder
- (c) Den Kaufpreis erstatten.

Alle ersetzten Teile und Produkte, für die Ersatz geleistet wird, werden zum Eigentum von CARSON. Im Rahmen der Garantieleistungen dürfen neue oder wiederaufbereitete Teile verwendet werden.

Auf reparierte oder ersetzte Teile gilt eine Garantie für die Restlaufzeit der ursprünglichen Garantiefrist. Nach Ablauf der Garantiefrist vorgenommene Reparaturen oder gelieferte Ersatzteile werden in Rechnung gestellt.

Von der Garantie ausgeschlossen sind:

- Beschädigung oder Ausfall durch Nichtbeachten der Sicherheitsanweisungen oder der Bedienungsanleitung, höhere Gewalt, Unfall, fehlerhafte oder außergewöhnliche Beanspruchung, fehlerhafte Handhabung, eigenmächtige Veränderungen, Blitzschlag oder anderer Einfluss von Hochspannung oder Strom.
- Schäden, die durch den Verlust der Kontrolle über Ihr Fahrzeug entstehen.
- Reparaturen, die nicht durch einen autorisierten CARSON Service durchgeführt wurden
- Verschleißteile wie etwa Sicherungen und Batterien
- Rein optische Beeinträchtigungen
- Transport-, Versand- oder Versicherungskosten
- Kosten für die Entsorgung des Produkts sowie Einrichten und vom Service vorgenommene Einstell- und Wiedereinrichtungsarbeiten.

Durch diese Garantie erhalten Sie spezielle Rechte, darüber hinaus ist auch eine von Land zu Land verschiedene Geltendmachung anderer Ansprüche denkbar.

Konformitätserklärung

Hiermit erklärt Dickie-Tamiya Modellbau GmbH & Co. KG, dass sich dieses Modell einschließlich Fernsteueranlage in Übereinstimmung mit den grundlegenden Anforderungen folgender EG-Richtlinien: 98/37EG für Maschinen und 89/336/EWG über die elektromagnetische Verträglichkeit und den anderen relevanten Vorschriften der Richtlinie 1999/5/EG (R&TTE) befindet.

Die Original-Konformitätserklärung kann angefordert werden:

Dickie-Tamiya Modellbau GmbH & Co. KG • Werkstraße 1 • D-90765 Fürth • Germany



Bedeutung des Symbols auf dem Produkt, der Verpackung oder Gebrauchsanleitung: Elektrogeräte sind Wertstoffe und gehören am Ende der Laufzeit nicht in den Hausmüll! Helfen Sie uns bei Umweltschutz und Recourcenschonung und geben Sie dieses Gerät bei den entsprechenden Rücknahmestellen ab. Fragen dazu beantwortet Ihnen die für Abfallbeseitigung zuständige Organisation oder Ihr Fachhändler.

Wir wünschen Ihnen viel Spaß mit Ihrem CARSON-Modell und jederzeit gute Fahrt!

Vor dem Gebrauch Ihres neuen Modells lesen Sie bitte dieses Handbuch und alle anderen beige packten Dokumente sorgfältig durch!

Inhalt

| | | | |
|--|----|--|----|
| Vorwort | 2 | Steuern des Modells | 11 |
| Lieferumfang | 3 | Vorsichtsmaßnahmen beim Betrieb des RC-Modells | 12 |
| Zubehör | 4 | Einschalten | 12 |
| Sicherheitsanweisungen | 5 | Jetzt soll die Fahrt mit Deinem CARSON-Modellboot | |
| Montage Bootsständer | 6 | losgehen!!! | 12 |
| Anschließen der RC-Anlage | 7 | Ausschalten | 13 |
| Bedienungsanleitung des Fahrregler | 8 | Wartungspflege | 13 |
| Einbau der Elektronik | 10 | Hinweise zur Handhabung | 13 |
| Ausbalancieren des Rumpfes | 10 | Fehlersuche | 13 |

Stand: Juni 2015

Lieferumfang

- Aufgebautes Modell
- Wasserfestes Lenkservo 3 kg
- 3x Typ 550 Elektromotor
- Bootsständer
- Wasserfester Fahrregler 50 A
- Bedienungsanleitung

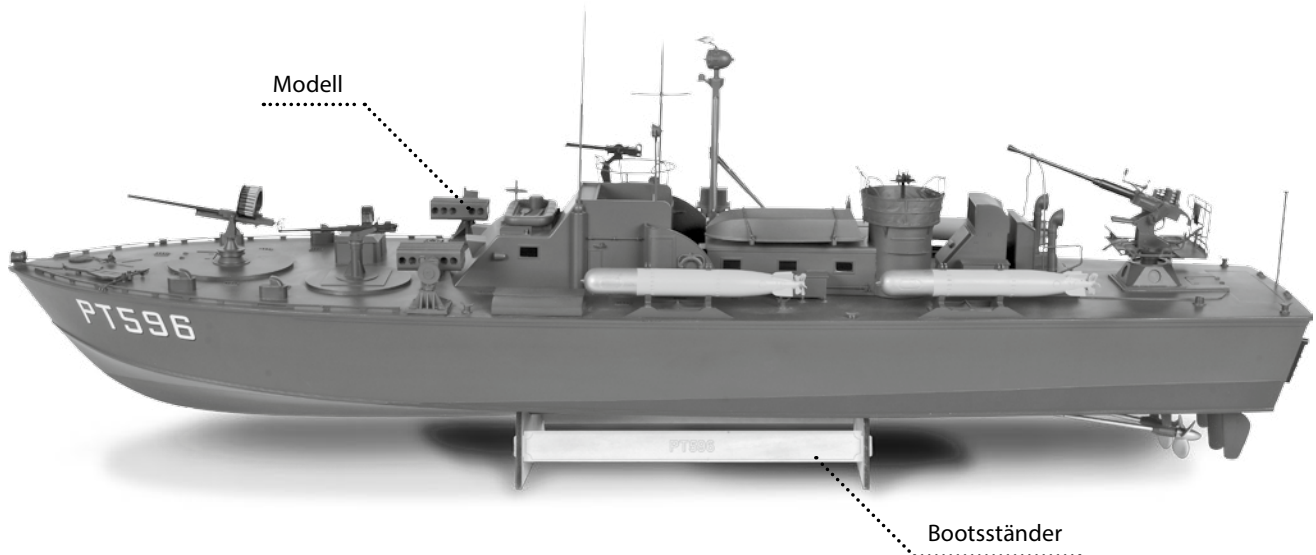

D Bitte lesen Sie diese Betriebsanleitung sorgfältig durch, bevor Sie irgendwelche Arbeiten beginnen.

Nach jeder Fahrt sollten Sie die wichtigsten Bauteile und Verbindungen überprüfen. Eine einzige gelockerte Schraube kann ausreichen, um Ihr Modell in eine gefährliche Situation geraten zu lassen!

Warten Sie Ihr Modell regelmäßig und wechseln Sie defekte oder abgenutzte Bauteile gegen Original-Ersatzteile aus.

Wir wünschen Ihnen viel Spaß mit Ihrem CARSON-Modell und jederzeit gute Fahrt!

Benötigtes Zubehör

500501006 FS 6K REFLEX STICK 2
RC-Fernsteuerung
inkl. Empfänger



500606065 Expert Charger xbase Nextgen



Für den Sender 1x:
500609043 Mignon Batterien 4 St.



ODER

Für den Sender 1x:
500609042 Mignonakkus 2300 mAh 4 St.



Fahrakku für Modell:
500608178 Racingpack 8,4V NiMH / 3500 mAh



+ **500906099** Adapter

Sicherheitsanweisungen

D

Sicherheitsanweisung und bestimmungsgemäße Verwendung

Ein RC-Bootsmodell ist ausschließlich für Hobbyzwecke ausgelegt und darf nur auf dafür vorgesehenen Gewässern gefahren werden.

Mit einem RC-Boot dürfen keine Tiere transportiert werden.

Um Bedienungsfehler zu vermeiden, muss vor der Benutzung unbedingt die Gebrauchsanweisung gelesen werden!

Um zu vermeiden, dass das Modell mit Störungen im Steuerungssystem und dadurch unkontrolliert fährt, sind die Batterien des Senders und der Akku des Modells auf einwandfreien Zustand hin zu überprüfen.

Die korrekte Montage des Modells muss stets vor und nach jeder Fahrt überprüft werden, gegebenenfalls Schrauben und Muttern nachziehen.

Dieses Modell ist kein Spielzeug!

- Funkferngesteuerte Modelle sind kein Spielzeug, Ihre Bedienung muss schrittweise erlernt werden.
- Kinder unter 14 Jahren dürfen das Modell nur unter Aufsicht von Erwachsenen in Betrieb nehmen.

Das Fahren von ferngesteuerten Modellen ist ein faszinierendes Hobby, das jedoch mit der nötigen Vorsicht und Rücksichtnahme betrieben werden muss. Ein ferngesteuertes Modell, das ein beachtliches Gewicht aufweist und eine sehr hohe Geschwindigkeit erreicht, kann in einem unkontrollierten Fahrzustand erhebliche Beschädigungen und Verletzungen verursachen, für die Sie als Betreiber haftbar sind.

Nur ein einwandfrei zusammengebautes und gewartetes Modell wird erwartungsgemäß funktionieren und reagieren.

Improvisieren Sie niemals mit untauglichen Hilfsmitteln, sondern verwenden Sie im Bedarfsfall nur Originalersatzteile. Auch bei einem vormontierten Modell sollten Sie alle Verbindungen auf exakten und festen Sitz kontrollieren.

Fahren Sie niemals, ohne sich von den folgenden Punkten überzeugt zu haben:

- Fahrakku und Senderakku müssen vollständig geladen sein.
- Überprüfen Sie vor dem Start die Funkreichweite.
- Überprüfen Sie das ordnungsgemäße Ansprechen des Modells auf die Steuersignale.
- Alle Funktionsteile des Modells sind in einwandfreiem Zustand und überprüft.
- Sämtliche Schrauben sind auf festen Sitz überprüft.
- Schalten Sie immer zuerst den Sender ein, um zu vermeiden, dass der Empfänger unkontrolliert auf ein fremdes Funksignal reagiert.
- Schalten Sie nach Beendigung des Fahrbetriebes zuerst das Modell, dann den Sender aus.
- Fahren Sie auch nicht unter Hochspannungsleitungen oder Funkmasten oder bei Gewitter!
- Atmosphärische Störungen können die Signale Ihres Fernsenders beeinflussen.
- Das ferngesteuerte Modell darf nur auf geeigneten Gewässern betrieben werden.
- Nicht in der Nähe von Personen und Tieren fahren!

- Fahren Sie nicht, wenn sie übermüdet oder anderweitig in Ihrer Reaktionsfähigkeit beeinträchtigt sind.
- Halten Sie immer direkten Sichtkontakt zum Modell.
- Regelmäßige Wartung und Pflege ist für erstklassige Fahrleistung notwendig.
- Das Modell hat drehende Teile wie die Schiffsschraube oder Welle. Die Berührung dieser Teile während des Betriebs kann zu Verletzungen führen.

Achten Sie auf Ladezustandsanzeige Ihres Senders.

- Mit halbleeren Akkus, Batterien können Sie die Kontrolle über das Modell verlieren.
- Mischen Sie im Sender niemals volle Akkus/Batterien mit halbleeren oder Akkus unterschiedlicher Kapazität.
- Versuchen Sie nie, Trockenbatterien zu laden (nur Akkus sind aufladbar).

Setzen Sie das Ladegerät, die Akkus und das Modell niemals widrigen Umgebungsbedingungen aus!

Diese sind z. B.:

- Nässe, zu hohe Luftfeuchtigkeit (> 75 % rel., kondensierend). Fassen Sie das Ladegerät auch nicht mit nassen Händen an.
- Betreiben Sie das Ladegerät niemals gleich dann, wenn es von einer kalten in eine warme Umgebung gebracht wird. Das dabei entstehende Kondenswasser kann das Gerät zerstören. Lassen Sie das Gerät unverbunden auf Temperatur kommen.
- Staub und brennbare Gase, Dämpfe oder Lösungsmittel, Benzine
- Zu hohe Umgebungstemperaturen (> ca. +40°C), direkte Sonneneinstrahlung
- Offenes Feuer, Zündquellen
- Mechanische Belastungen wie Stöße, Vibrationen
- Starke Verschmutzung
- Starke elektromagnetische Felder (Motoren oder Transformatoren) bzw. elektrostatische Feldern (Aufladungen)
- Sendeanlagen (Funktelefone, Sendeanlagen für Modellbau usw.) Die einfallende Senderabstrahlung kann zur Störung des Ladebetriebs bzw. zur Zerstörung des Ladegerätes und damit auch des Akkus führen.

Lassen Sie das Ladegerät zwischen den Ladevorgängen abkühlen. Trennen Sie das Ladegerät vom Netz, wenn der Ladevorgang beendet ist.

Ein defektes Ladegerät darf nicht mehr verwendet werden.

Wenn anzunehmen ist, daß das Gerät defekt ist, also wenn

- Das Gerät sichtbare Beschädigungen aufweist,
- Das Gerät nicht mehr arbeitet und
- Nach längerer Lagerung unter ungünstigen Verhältnissen oder
- Nach schweren Transportbeanspruchungen, dann ist es umgehend außer Betrieb zu setzen und gegen unbeabsichtigten Betrieb zu sichern.

Entsorgen Sie das unbrauchbar gewordene (irreparable) Ladegerät gemäß den geltenden gesetzlichen Vorschriften.

Aus Sicherheits- und Zulassungsgründen (CE) ist das eigenmächtige Umbauen und/oder Verändern des Ladegerätes nicht gestattet.

Hinweis

- Trocken-Batterien sind nicht wiederaufladbar.
- Wiederaufladbare Akkus müssen vor dem Aufladen aus dem Modell genommen werden.
- Laden nur unter Aufsicht eines Erwachsenen.
- Akkus/Batterien nur mit dem richtigen Pol einlegen.
- Leere Batterien/Akkus immer nach Gebrauch aus dem Modell entfernen.
- Die Anschlusskabel dürfen nicht kurzgeschlossen werden.
- Bitte überprüfen Sie regelmäßig die Elektronik und Akkus, Ladegerät, Anschlussstecker, Kabel, Gehäuse und andere Teile auf Schäden.

Montage Bootsständer

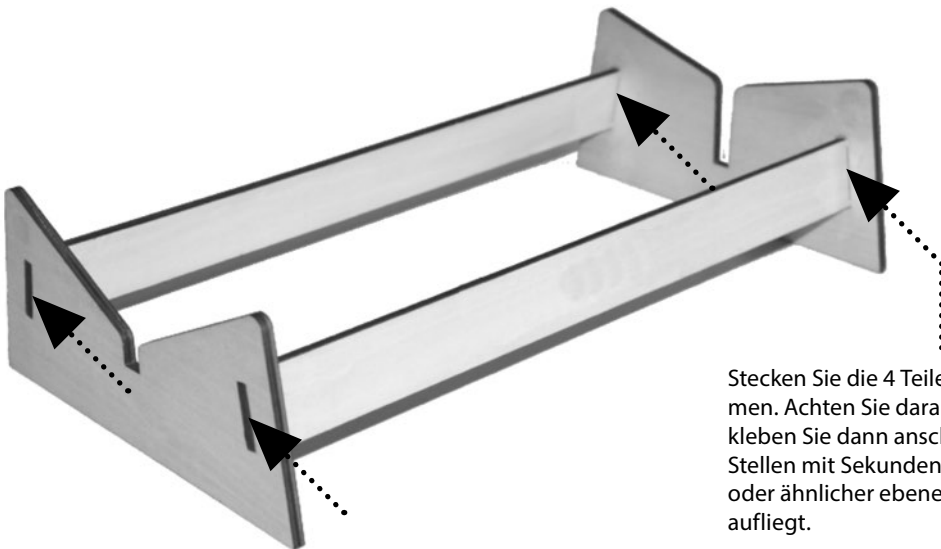

Stecken Sie die 4 Teile des Bootsständers wie im Bild gezeigt zusammen. Achten Sie darauf, dass die Beschriftung nach außen zeigt. Verkleben Sie dann anschließend die Teile an den mit Pfeilen markierten Stellen mit Sekundenkleber. Fixieren Sie die Teile auf einem Tisch oder ähnlicher ebenen Fläche, sodass der Bootsständer gleichmäßig aufliegt.

Anschließen der RC-Anlage

Bevor Sie mit Ihrem neuen Schiffsmodell aufs Wasser können, muss noch eine passende RC-Anlage verbaut werden. Wir empfehlen unsere 2,4 GHz Pultsender Anlage CARSON FS 6K REFLEX STICK 2 Art. Nr.: 500501006 welche hier in den nachfolgenden Schritten als Beispiel eingesetzt wurde. Mit der FS 6K REFLEX STICK 2 erreichen Sie eine maximale Reichweite von ca. 100 Metern.

CA. 100 M REICHWEITE

Art. Nr.: 500501006



Stellen Sie Ihr Schiffsmodell auf den bereits montierten Bootsständer (Klebstoff vollständig ausgehärtet) und halten Sie sich jederzeit von den Schiffschrauben fern. Nehmen Sie die Abdeckung des Modells vorsichtig ab und legen Sie Ihren Empfänger, RC-Anlage und einen vollständig geladenen Fahrakku bereit. Verbinden Sie nun den Empfänger-Stecker des MARINE Fahrreglers mit dem Anschluss des Gaskanals am Empfänger. Bei der REFLEX STICK 2 muss der Stecker auf Kanal 1 eingesteckt werden. Den Stecker des Lenkservos stecken sie am Empfänger in Anschluss für Kanal 2 (Bei REFLEX STICK 2) an. Weitere Informationen entnehmen Sie bitte der bei Ihrer Fernsteuerung mitgelieferten Bedienungsanleitung.

Beachten Sie auch die Hinweise und Infos der mitgelieferten Anleitung für den Fahrregler.

Verbinden Sie den Fahrregler, Motor, Empfänger und Akku wie auf der folgenden Skizze zu sehen:

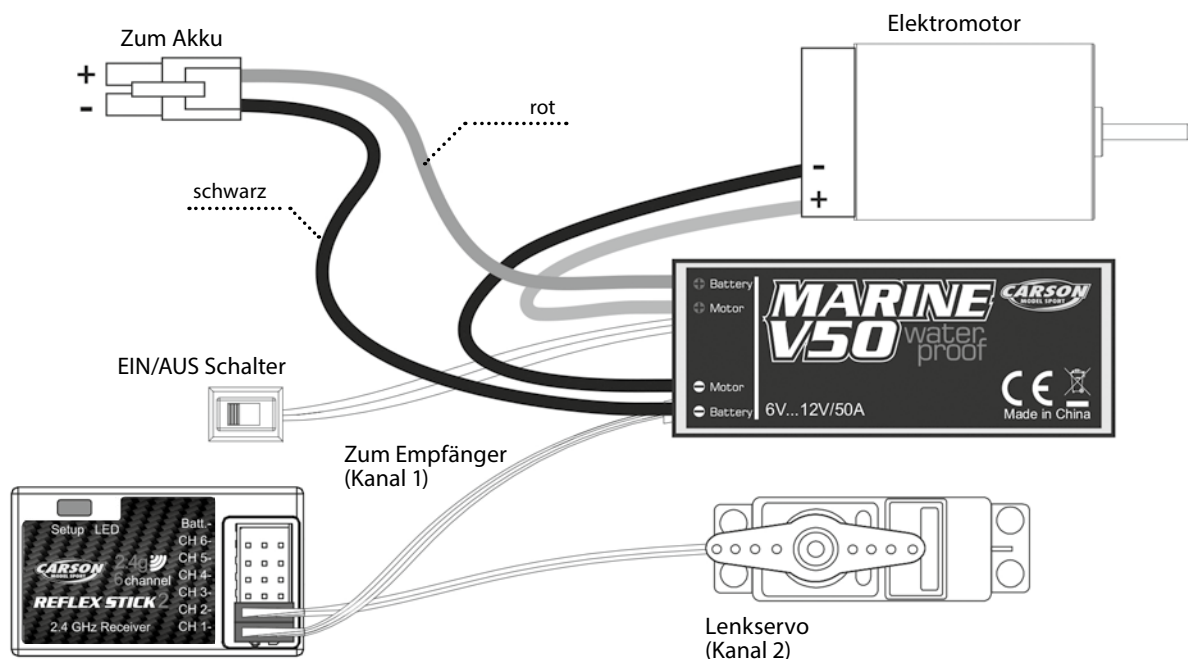

Bedienungsanleitung V50 Fahrregler

Technische Daten:

- Wasserfest
- Funktion Vorwärts und Rückwärts
- Hohe Taktfrequenz

| | MARINE V50 |
|-----------------------------|--------------|
| Betriebsspannungsbereich: | 6..12V |
| Zellenzahl NiCd, NiMH: | 5-10 |
| Zellenzahl Pb: | 3-6 |
| Dauerstrom vorwärts max.: | 30A |
| Dauerstrom rückwärts max.: | 20A |
| Max. Motorstrom (10s): | 50A |
| Rückwärtsfahrt: | ja |
| Einschaltruckunterdrückung: | ja |
| Taktfrequenz ca.: | 800Hz |
| Abmessungen in mm ca.: | 69x31x11 |
| BEC: | 5V/kurzz. 5A |
| Gewicht ca.: | 65g |
| Akkuanchlussstecker: | TAMIYA |

WICHTIG!

Vor dem ersten Einsatz Ihres Fahrreglers bitte folgendes Beachten:

- **Vor dem Gebrauch Ihres neuen Carson Fahrreglers lesen Sie bitte dieses Handbuch sorgfältig durch!**
- **Die Akkukabel (Plus und Minus) nicht verpolen. Keine Garantie bei Kurzschluss.**

Anschlüsse des Fahrreglers

1. Zuerst müssen Sie den Regler am Gaskanal (In der Regel Kanal 1) des Empfängers anschließen und die Motorkabel mit der korrekten Polung am Motor anschliessen. Bitte kontrollieren Sie nochmals ob alle Kabel richtig angeschlossen sind. Erst dann stecken Sie den Fahrakku am Regler an und stellen den An/Aus-Schalter auf „ON“.
2. Ohne Signal des Senders wird der Motor nicht anlaufen.

Montage im Modell

- Montieren Sie den Motor mit passenden Schrauben am Motorhalter. Es dürfen nur in der Länge passende Schrauben verwendet werden. Bei Verwendung von zu langen Schrauben kann der Motor zerstört werden.
- Der Fahrregler muss im Modell so montiert werden, so dass die Kühlfläche weitgehend frei bleibt. Der Fahrregler und Motor muss mit ausreichend Kühlung versorgt werden.
- Achten Sie nochmals auf die korrekte Verkabelung des Motors.

Inbetriebnahme des Fahrreglers

1. Schalten Sie den Sender ein und überprüfen Sie den Weg des Gas-Kanals, der in beide Richtungen 100% betragen sollte. (Bei Multiplex Fernsteueranlagen muss dieser 80% sein.)
Der Gashebel muss auf der Position „Motor aus“ stehen! Die Mittelstellung und die Gaswege des Fahrreglers sind fest vorprogrammiert und können nur über den Sender durch Nachjustierung der Trimmwege/hebel und den Servoweg verändert werden.
2. Den Fahrakku mit richtiger Polarität an den Fahrregler anschließen.
3. Nun den Fahrregler einschalten („ON“).
4. Der Fahrregler ist nun sofort einsatzbereit und Startklar für die erste Ausfahrt..
5. Um Vorwärts zu fahren bewegen Sie den Gasknüppel Ihrer Fernsteuerung nach vorne. Um Rückwärts zu fahren bitte entgegengesetzt nach hinten ziehen. Falls dies nicht der Fall ist und die Funktion entgegengesetzt ist, müssen Sie den Reverse-Schalter des Gaskanals umstellen.
6. Nach Benutzung muss zuerst der Fahrtenregler abgeschaltet werden und danach die Steckverbindung des Fahrakkus zum Fahrregler getrennt werden.

ACHTUNG!

- Ist der Regler angeschaltet, müssen Sie auf Motor und Regler acht geben. Fassen Sie nicht an Motorwelle, Schiffsschraube und drehende Teile. Hierbei besteht Verletzungsgefahr. Stellen Sie sicher, daß die Motorwelle nicht blockiert bzw. schleift.
- Schalten Sie den Regler nach dem Fahren immer ab und lassen Sie Ihr Modell nicht unbeaufsichtigt.
- Stellen Sie sicher, daß alle Anschlüsse und Kabel korrekt verlegt und verbunden sind.
- Vermeiden Sie falsche Anschlüsse, Kurzschluß oder Verpolung.
- Nicht in die Hände von Kindern geben.
- Setzen Sie das Gerät nicht direkter Sonnenstrahlung aus.
- Der Regler hat einen Temperatur-Sensor zum Schutz vor Überhitzung. Es muß für eine gute Kühlluftzufuhr gesorgt werden, andernfalls schaltet der Regler ab.
- Motor und Regler erhitzen sich im Fahrbetrieb. Bitte die Komponenten erst abkühlen lassen.

Einbau der Elektronik

Nach dem Anschließen der RC-Komponenten können die Bauteile nun im Rumpf platziert werden. Hierfür verwenden Sie am besten Klettband. Auf dem Bild unterhalb sehen Sie ein Beispiel für die Montage:

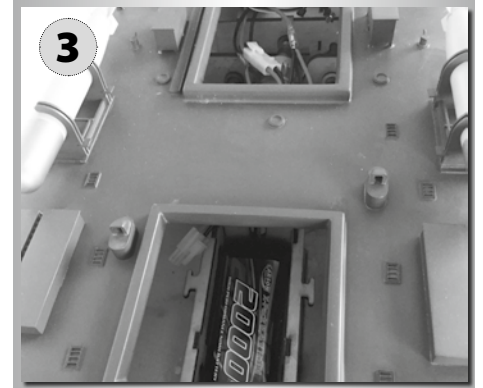
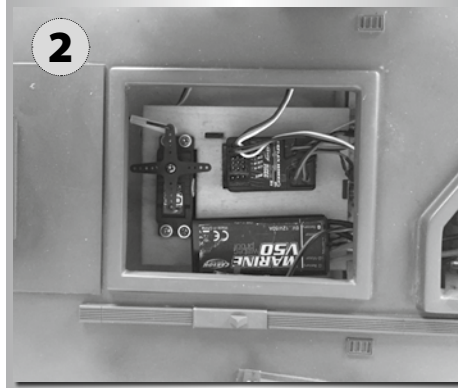
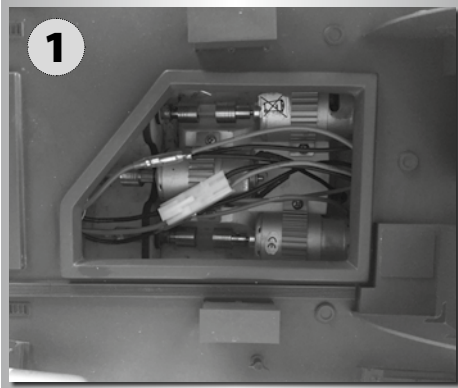

Ausbalancieren des Rumpfes

Überprüfen Sie vor jeder Fahrt die Wasserlinie. Setzen Sie hierfür das Boot ins Wasser ein und kontrollieren Sie ob der Rumpf gleichmäßig im Wasser liegt. Sollte die Balance nicht perfekt sein, können Sie den Akku verschieben und in einer neuen Position platzieren. Wiederholen Sie diesen Vorgang, bis das Boot optimal ausbalanciert ist. Verwenden Sie gegebenenfalls Zusatzgewichte aus Blei etc..

Montage der Anbauteile

Im Lieferumfang Ihres Bootsmodells befinden sich unter anderem noch weitere Anbauteile wie Masten, Takelagen und Kleinteile etc.. Entnehmen Sie diese bitte vorsichtig der Verpackung und montieren Sie diese, wie auf dem Titelbild an der Verpackung/Anleitung zu sehen mit etwas Klebstoff, beziehungsweise hängen Sie die Haken der Takelage in die am Deck/Rumpf angebrachten Ösen ein.

Steuern des Modells

D

- Stellen Sie das Modell so ab, dass die Ruderumlage frei in der Luft hängt.
- Bewegen Sie den Steuerhebel bis zum Anschlag nach rechts und links. Das Ruder sollte dem Lenkausschlag folgen.
- Schlägt das Ruder entgegengesetzt ein, betätigen sie den Servo-Reverse Schalter (ST in Position REV).



RECHTER HEBEL

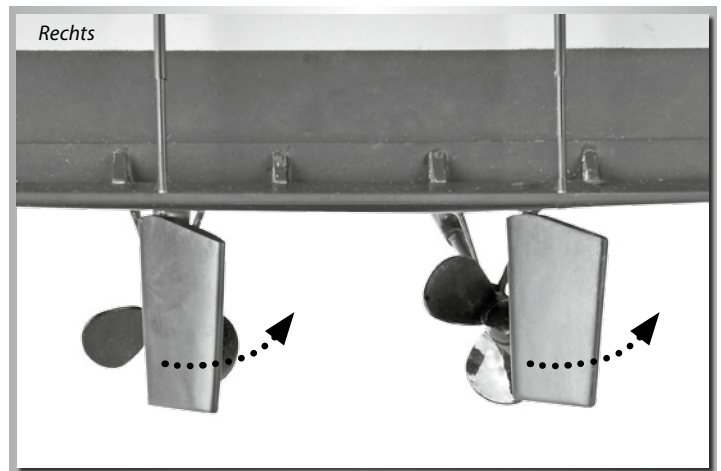
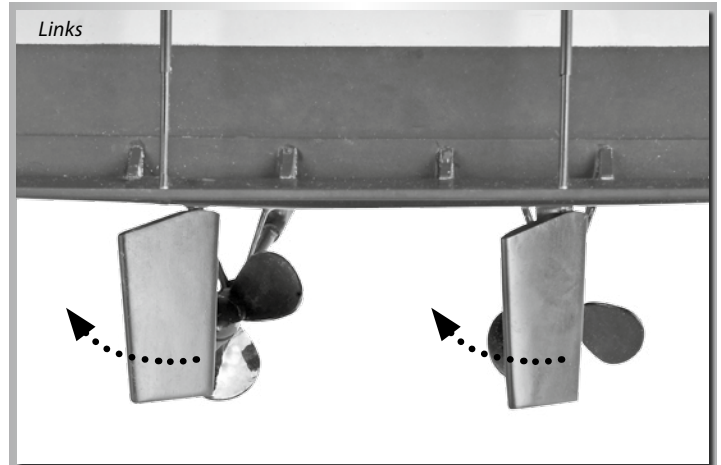
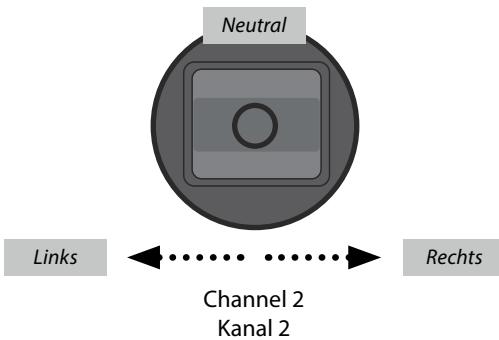

- Zum Regeln der Fahrgeschwindigkeit betätigen Sie den Knüppel für Vorwärts-/Rückwärtsfahrt

- nach vorne
(Vorwärtsfahrt, Gas geben)
- nach hinten
(Rückwärtsfahrt).

LINKER HEBEL

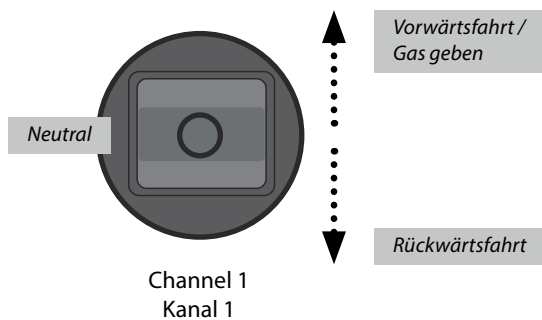

Vorsichtsmaßnahmen beim Betrieb des RC-Modells



- Fahren Sie mit dem Modell niemals in belebten Gewässern, in der Nähe von Menschen oder Tieren, um Schäden an Gegenständen oder Personen zu verhindern.
- Fahren Sie mit dem Modell niemals in Gewässern mit Algen oder Schmutz. Sich fest wickelndes Gras kann die Schiffsschraube behindern und den Motor erhitzen.
- Fahren Sie mit dem Modell nicht in fließenden Gewässern.

Einschalten

1. Schalten Sie den Sender ein.
2. Schließen Sie den Akku an und schalten das Modell ein.

Vorsicht beim Umgang mit Batterien/Akkus

Verwenden Sie für das RC-Modell nur den mitgelieferten Fahrakku.

- Laden Sie keine Akkus auf, die vom Betrieb noch warm sind, da dies zu Schäden an den Akkus führen kann. Lassen Sie die Akkus abkühlen, bevor Sie sie aufladen.
- Entfernen Sie die Batterie aus dem Sender, wenn sie ihn längere Zeit nicht verwenden, da die Batterie auslaufen und den Sender beschädigen könnte.

- Werfen Sie verbrauchte Batterien niemals ins Feuer, da sie explodieren und schwere Unfälle verursachen können.
- Trocken-Batterien sind nicht wiederaufladbar.
- Wiederaufladbare Akkus müssen vor dem Aufladen aus dem Modell genommen werden.
- Laden nur unter Aufsicht eines Erwachsenen.
- Akkus/Batterien nur mit dem richtigen Pol ein legen.
- Leere Batterien/Akkus immer nach Gebrauch aus dem Modell entfernen.
- Bitte überprüfen Sie regelmäßig die Elektronik, Kabel, Gehäuse und andere Teile auf Schäden.

Jetzt soll die Fahrt mit Deinem CARSON-Modellboot losgehen!!!

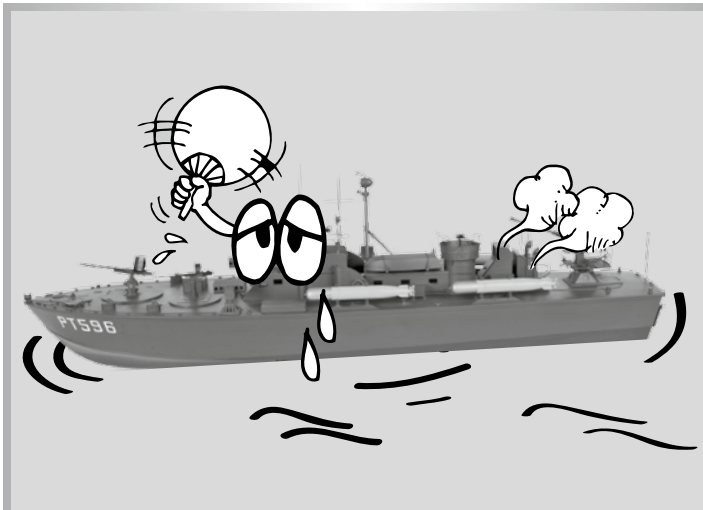

Permanenten Motoreinsatz vermeiden. Den Motor nach der Fahrt etwa 30 Minuten abkühlen lassen.



Fahren Sie mit dem Modell niemals auf öffentlichen Wasserstraßen, da dies den Schiffsverkehr gefährden könnte.

Ausschalten

Gehen Sie in umgekehrter Reihenfolge wie beim Einschalten vor, um das Modell auszuschalten.

1. Schalten Sie das Modell aus. Akku abschließen.
2. Schalten Sie den Sender aus.

- Berühren Sie oder blockieren Sie niemals die Schiffsschraube.
- Der Motor und der Akku können beim Betrieb heiß werden. Gehen Sie vorsichtig damit um.
- Entfernen Sie den Akku aus dem Modell und die Batterien aus dem Sender, wenn sie diese nicht verwenden.

Wartungspflege

Ihr Modell muss regelmäßig auf korrekte Steuerfunktionen geprüft werden. Auch der Antrieb und alle elektronischen Bauteile müssen vor jeder Nutzung überprüft werden. Achten Sie darauf, dass sich alle drehenden und beweglichen Anbauteile leicht bewegen lassen.

Bitte reinigen Sie das Modell ausschließlich nur mit einem weichen angefeuchteten Tuch.

Wichtig!

Fetten Sie die Antriebswelle regelmäßig ein. Dies merken Sie auch, wenn der Antrieb etwas rauer läuft oder sich nach dem Einsatz mehr Wasser als üblich im inneren des Rumpfes befindet. Demontieren Sie die Antriebswelle in dem Sie den Mitnehmer lösen und die Welle nach hinten raus ziehen. Fetten Sie die Antriebswelle ausreichend mit einem im Fachhandel erhältlichen passenden Fett ein und montieren Sie die Welle wieder entsprechend.

Hinweise zur Handhabung

Vorsichtsmaßnahmen mit wasserfesten Komponenten

- Bitte immer sofort nach Gebrauch abtrocknen und säubern.
- Die Komponenten niemals in feuchtem oder nassem Zustand einlagern.
- Um Korrosion zu vermeiden, sollte das Produkt nicht mit Salzwasser in Berührung kommen.
- Das Gehäuse des Fahrreglers und Servo sind wasserfest. Die Anschlüsse zu Fahrakku, Motor und die Empfängeranschlüsse sind nicht wasserfest!

- Bitte achten Sie auf die freiliegenden Anschlüsse und halten Sie Flüssigkeiten und Feuchtigkeit fern.
- Stellen Sie bitte sicher, dass elektronischen Komponenten wie Empfänger, Akku, Servo und Motor vor Wasser und Feuchtigkeit geschützt sind.



Fehlersuche

| Problem | Ursache | Lösung |
|---------------------------|---|--|
| Modell fährt nicht | Schalter am Sender oder/und Modell steht/ stehen auf „aus“ | Einschalten |
| | Schwacher oder gar kein Akku im Modell | Geladenen Akku einlegen |
| | Der Überhitzungsschutz hat das Modell wegen zu starker Erwärmung angehalten | Den Empfänger ausschalten. Das RC Modell etwa 30 Minuten abkühlen lassen |
| Keine Kontrolle | Schwacher Akku/Batterie im Sender oder Modell | Geladenen Akku oder neue Batterie einlegen |

Dear Customer

We congratulate you for buying this CARSON RC model, which is designed using state of the art technology.

According to our policy of steady development and product improvement we reserve the right to make changes in specifications concerning equipment, material and design at any time without notice.

Specifications or designs of the actual product may vary from those shown in this manual or on the box.

The manual forms part of this product. Should you ignore the operating and safety instructions, the warranty will be void.

Keep this guide for future reference.

Limited Warranty

This product is warranted by CARSON against manufacturing defects in materials and workmanship under normal use for 24 months from the date of purchase from authorised franchisees and dealers. In the event of a product defect during the warranty period, return the product along with your receipt as proof of purchase to any CARSON store.

CARSON will, at its option, unless otherwise provided by law:

- Correct the defect by repairing the product without charging for parts and labour;
- Replace the product with one of the same or similar design; or
- Refund the purchase price.

All replacement parts and products, and products on which a refund is made, become the property of CARSON. New or reconditioned parts and products may be used in the performance of warranty services.

Repaired or replaced parts and products are warranted for the remainder of the original warranty period. You will be charged for repair or replacement of the product made after the expiration of the warranty period.

The Warranty does not cover:

- Damage or failure caused by or attributable to acts of God, abuse, accident, misuse, improper or abnormal usage, failure to follow instructions, improper installation or maintenance, alteration, lightning or other incidence of excess voltage or current;
- Damage caused by losing control of your car;
- Any repairs other than those provided by a CARSON authorised service facility;
- Consumables such as fuses or batteries;
- Cosmetic damage;
- Transportation, shipping or insurance costs; or
- Costs of product removal, installation, set-up service adjustment or reinstallation

This warranty gives you specific legal rights, and you may also have other rights which may vary according to the country of purchase.

Declaration of Conformity

Dickie-Tamiya Modellbau GmbH & Co. KG hereby declares that this model kit with radio, motor, battery and charger is in accordance with the basic requirements of the following European directives: 98/37 EG and 89/336/EWG and other relevant regulations of guideline 1999/5/EG (R&TTE).

The original declaration of conformity can be obtained from the following address:

Dickie-Tamiya Modellbau GmbH & Co. KG • Werkstraße 1 • D-90765 Fürth • Germany



The explanation of the symbol on the product, packaging or instructions: Electronic devices are valuable products and should not be disposed of with the household waste when they reach the end of their running time! Help us to protect the environment and respect our resources by handing this appliance over at the relevant recycling points.

We wish you good luck and a lot of fun driving with your CARSON model!

Please read this manual and all the other enclosed documents carefully before using your new model.

Contents

| | | | |
|---|----|--|----|
| Preface | 14 | How to Control Your Model | 23 |
| Included Items | 15 | Cautions when Operating the RC Model | 24 |
| Accessoires | 16 | Start up | 24 |
| Safety Precautions | 17 | Now You Can Set off on Your Travels with Your CARSON Modelboat!!! | 24 |
| Assembling the boat stand | 18 | Shut down | 25 |
| Assembling the RC unit | 19 | Maintenance and Care | 25 |
| Instruction Manual speed controller | 20 | Precautionary measures | 25 |
| Installing the electronics | 22 | Troubleshooting | 25 |
| Balancing the hull | 22 | | |

Included Items

- Completed model, ready to run
- Watertight steering servo 3 kg
- 3x 550 type electric motor
- Boat stand
- Waterproof speed controller 50 A
- Manual/operating instructions

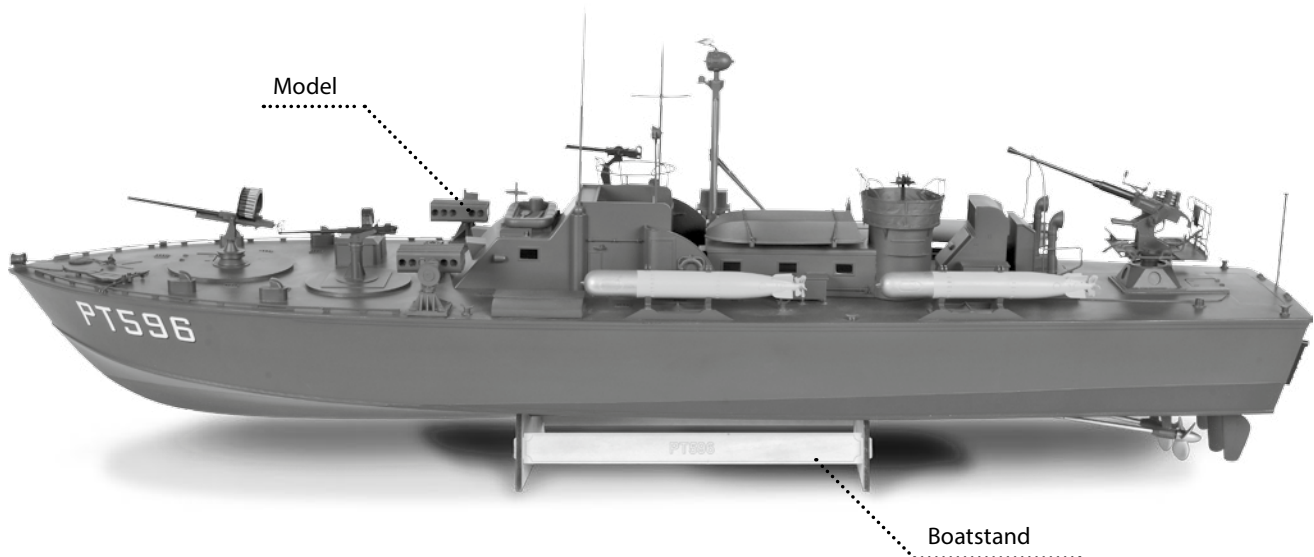

Please read these Operating Instructions carefully before starting to do any kind of work.

You should check the most important components and joints after every outing. A single loose screw can be enough to get your model into a dangerous situation.

Carry out regular maintenance on your model and replace any faulty or worn-out components with original spare parts.

We hope you have lots of fun with your CARSON model and enjoy a good trip every time out!

GB

Optional Accessories

500501006 FS 6K REFLEX STICK 2

RC remote controller
incl. receiver



500606065 Expert Charger xbase Nextgen



For the transmitter 1x:

500609043 Mignon batteries 4 pcs.



OR

For the transmitter 1x:

500609042 Mignon rechargeable batteries 2300 mAh 4 pcs.



Driving battery for model:

500608178 Racing pack 8.4V NiMH / 3500 mAh



+ **500906099** Plug

Safety Precautions

Safety precautions and operating guidelines

A RC boat is designed only for hobby use and may only be driven on waterplaces intended for this use.

No animals may be transported using a RC boat.

To avoid operating errors, it is essential that you read the instructions before use!

To prevent the model being operated with faulty control equipment resulting in loss of control, the batteries in the transmitter and battery pack in the model must be tested to ensure the correct state of charge.

Before and after every use, checks must be carried out to ensure that the model is correctly assembled. Nuts and bolts should be tightened as necessary.

GB

This model is not a toy!

- This radio controlled model is not a toy. Learning how to control it correctly is a gradual process.
- Children under 14 years of age must be supervised by an adult.

Driving a radio controlled model is a fascinating hobby. However, it has to be practised with the necessary caution and respect. A radio controlled model can cause damage and injury and the user is liable for any such incident. If driven erratically, a fairly heavy remote-controlled model which is capable of reaching a high speed can cause substantial damage and injury for which you as the operator are responsible.

Only a well maintained model will function in a correct manner.

Never improvise using unsuitable parts and tools. If necessary only use original spare parts. It is the user's responsibility to ensure that the model is functioning correctly and that all nuts, bolts and screws are properly tightened.

Never drive without first making sure of the following points:

- Batteries for transmitter and the batterypack are well charged and of the correct voltage.
- Always check the range of radio operation before starting the car.
- Make sure that all servos respond correctly to the signals of the transmitter.
- All operable parts are in good condition and you have tested their operation.
- You have made sure that all screws are tightened.
- Always switch on the transmitter first to avoid any uncontrolled reaction of the receiver to a foreign radio impulse.
- To end the operation switch off the receiver first, then the transmitter.
- Keep your boat away from high voltage cables or radio masts. Never use the model during lightning!
- Atmospheric disturbances can affect the signals of your remote controlling transmitter.
- Always avoid running radio control models in proper waterplaces.
- Keep away from people and animals!
- Do not drive, if you are overtired or your reactivity is impaired in another way.
- Watch your model constantly and do not become distracted.
- The fuselage- and batterycover should be correctly attached to the vehicle before driving.
- Regular maintenance and servicing are required to ensure top performance.
- Allow cooling time for the engine components before removing the fuselage-cover. Some parts (e.g. motorshaft and propeller parts) are rotating and could cause serious injury.

Pay attention to charge announcement of your transmitter.

- Ensure that the batteries for the radio and receiver are fully charged and of the correct voltage. When the batteries are running low you might lose control of your model.
- Never use batteries which have already run low, or batteries of a different capacity at the same time.
- Never load batteries which are not rechargeable.

Never subject the battery charger, the batteries and the model to adverse local conditions!

These are for instance:

- Wetness, too high air humidity (> 75% rel., condensing). Do not touch the battery charger with wet hands.
- Never operate the battery charger right after it has been brought from cold into warm surroundings. The resulting condensation water can destroy the device. Permit the device to attain the ambient temperature while unconnected.
- Dust and inflammable gases, vapours or solvents, benzene
- Too high ambient temperatures (> about +40°C), direct solar radiation
- Open fire, ignition sources
- Mechanical stresses such as shocks, vibrations
- Strong contamination
- Strong electromagnetic fields (motors or transformers) or electrostatic fields (charges)
- Transmitters (radio telephones, transmitters for model building etc.). The transmitter radiation can lead to the malfunction of the charging operation or to the destruction of the battery charger and thereby also of the batteries.

Permit the battery charger to cool down between charging operations. Disconnect the battery charger from the power when the charging operation is finished.

A defective battery charger may no longer be employed.

If it is assumed that the device is defective, i.e. if

- The device shows visible damage,
- The device no longer works and
- After longer storage under unfavourable conditions or
- After severe transportation stress, then it should be made inoperative without delay and secured against unintentional operation.

Dispose of the unusable (irreparable) battery charger according to the prevailing statutory regulations.

For safety and registration reasons (CE), the arbitrary reconstruction and/or modification of the battery charger is not permitted.

Advice

- Non-rechargeable batteries are not to be recharged.
- Rechargeable batteries are only to be charged under adult supervision.
- Batteries are to be inserted with the correct polarity.
- Exhausted batteries are to be removed from the toy.
- The supply terminals are not to be short-circuited.
- Regular examination of transformer or battery charger for any damage to their cord, plug, enclosure and other parts.

Assembling the boat stand

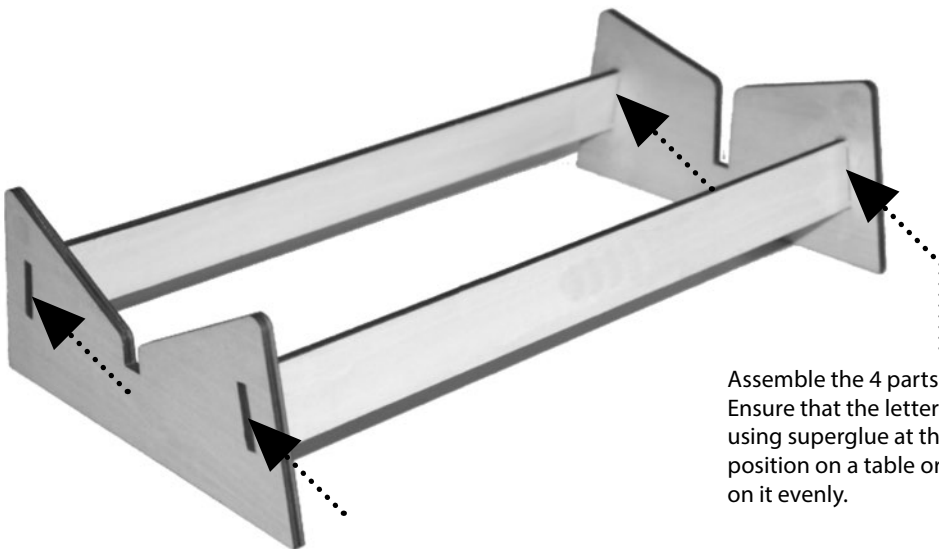

Assemble the 4 parts of the boat stand as shown in the diagram. Ensure that the lettering faces outwards. Then glue the parts together using superglue at the points marked with an arrow. Fix the parts in position on a table or similar flat surface so that the boat stand rests on it evenly.

Assembling the RC unit

An appropriate RC unit must be in service before you can take your new model boat onto the water. We recommend our 2.4 GHz transmitter tray unit CARSON FS 6K REFLEX STICK 2 Article no.: 500501006 which has been used here as an example in the following steps. You can achieve a maximum range of approx. 100 metres with the FS 6K REFLEX STICK 2.

APPROX. 100 M RANGE

Art. no.: **500501006**



Place your model boat on the pre-assembled boat stand (adhesive completely cured) and stay well clear of the propellers at all times. Carefully remove the model's cover and have your receiver, RC unit and a fully charged driving battery ready. Now insert the receiver plug of the MARINE speed controller into the throttle channel connection on the receiver. For the REFLEX STICK 2, the plug must be inserted into channel 1. Insert the plug of the steering servo into the connection for channel 2 (for REFLEX STICK 2) on the receiver. For further information, refer to the Operating Instructions supplied with your remote control.

Pay attention also to the notes and information included in the instructions supplied for the speed controller.

Connect the speed controller, motor, receiver and battery as shown in the diagram below:

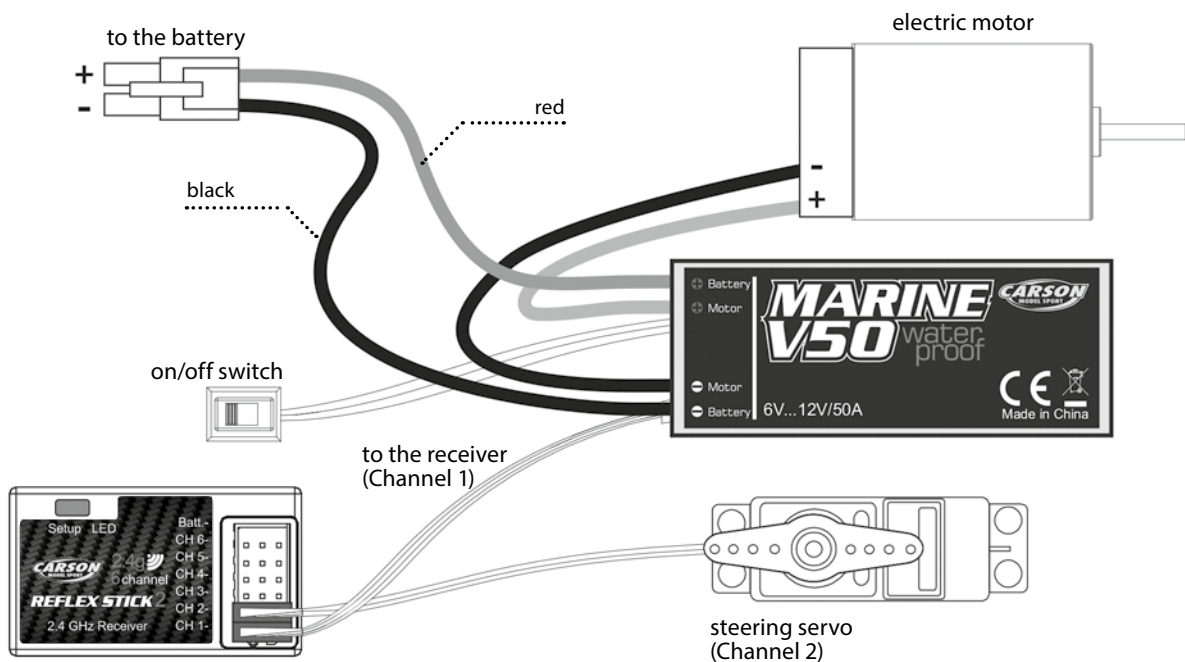

Instruction Manual V50 Speed Controller

Technical details:

- Water resistant
- Forward and reverse function
- High frequency

| | MARINE V50 |
|----------------------------------|------------------|
| Operating voltage: | 6..12V |
| Cells NiCd, NiMH: | 5-10 |
| Cells Pb: | 3-6 |
| Continuous current forward max.: | 30A |
| Continuous current reverse max.: | 20A |
| Max. Motor current (10s): | 50A |
| Reversing: | yes |
| Switch-ON jerk-elimination: | yes |
| Clock speed about.: | 800Hz |
| Dimensions in mm about.: | 69x31x11 |
| BEC: | 5V/short time 5A |
| Weight about.: | 65g |
| Batteryconnector: | TAMIYA |

IMPORTANT!

Before using your speed controller for the first time, please note the following:

- Please read this handbook carefully before using your new Carson speed controller!
- Do not reverse the polarity (plus and minus) of the battery cable. There is no warranty cover in the event of a short circuit.

Speed controller connections

1. First, you must connect the controller on the throttle channel (normally channel 1) of the receiver and connect the motor cable to the correct polarity on the motor. Then check again to see that all the cables are connected properly. Only then connect the drive battery on the controller and set the on/off switch to "ON".
2. The motor will not start running without the signal from the transmitter.

Assembly in the model

- Mount the motor with the appropriate screws on the motor holder. Only screws of a suitable length must be used. Using screws that are too long can damage the motor.
- The speed controller must be mounted in the model in such a way that the cooling area largely remains unobstructed. The speed controller and motor must be supplied with adequate cooling.
- Please pay attention again to the correct cabling of the motor.

Initial operation of the speed controller

1. Switch on the transmitter and check the path of the throttle channel, which should be 100% in both directions. (With multiplex RC systems, this must be 80%.)
The throttle must be in the "Motor off" position! The neutral position and the throttle positions of the speed controller are pre-programmed and may only be changed via the transmitter by readjusting the trim positions/lever and the servo travel.
2. Connect the drive battery with the correct polarity to the speed controller.
3. Now switch on the speed controller.
4. The speed controller is now ready to use and all set for its first trip.
5. To move forwards, push the throttle stick of your remote forwards. To move backwards, pull it back. If this does not apply because the function is reversed, you must reset the reverse switch of the throttle channel.
6. After use, first the speed controller must be switched off and then the drive battery connector detached from the speed controller.

Warning!

- if the speed controller is switched on, you must pay attention to the motor and speed controller. Do not touch the motor shaft, ship's propeller and rotating parts. There is a risk of injury in doing so. Ensure that the motor shaft is not blocked and does not drag.
- Always switch the controller off after use and do not leave your model unattended.
- Ensure that all the connections and cables are correctly routed and connected.
- Avoid connecting incorrectly, short circuiting and reversing polarity.
- Keep out of the reach of children.
- Do not expose the unit to direct sunlight.
- The speed controller has a temperature sensor to protect it from overheating. A good supply of cool air must be ensured; otherwise, the controller will switch off.
- Motor and controller heat up during operation. Please allow the components to cool down before storing or reusing.

Installing the electronics

After connecting the RC components, the parts can then be placed in the hull. The best thing to use for this is Velcro® tape. The diagram below shows an example for installation:

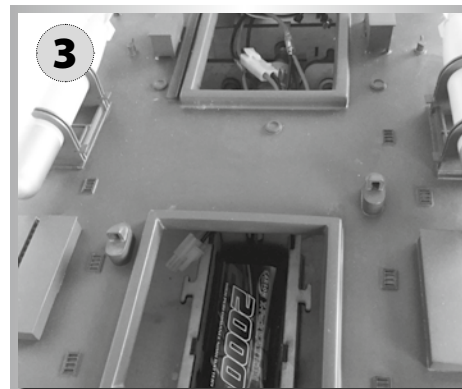
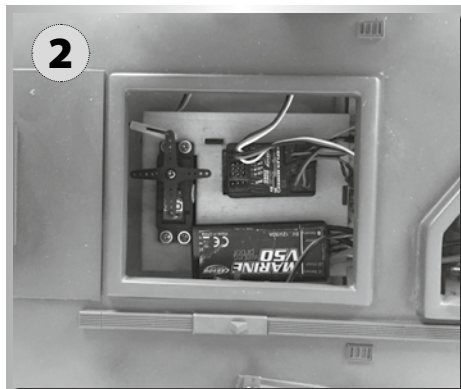
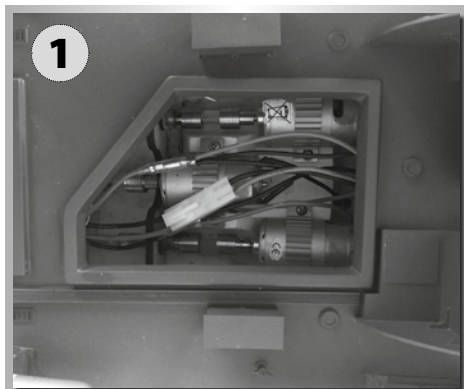

Balancing the hull

Check the balance of the water line repeatedly. To do this, place the boat in the water and check whether the hull lies evenly in the water. If the balance is not yet perfect, you can move the battery again and replace it in a new position. Repeat this process until the boat is perfectly balanced. If necessary, use additional lead weights, etc.

Assembling the add-on parts

Among other things, your boat is supplied with other add-on parts such as masts, rigging and small items, etc. Please remove them carefully from the packaging and assemble them using a little adhesive as can be seen in the cover picture on the packaging/instructions. Alternatively, insert the hooks of the rigging into the eyes installed in the deck/hull.

How to Control Your Model

- Raise the tyres off the ground.
- Move the control lever to the right and left up to the limit stop. The rudder should follow the steering angle.
- If the wheels operate in the opposite direction, operate the servo Reverse switch (ST in position REV).



RIGHT-HAND LEVER

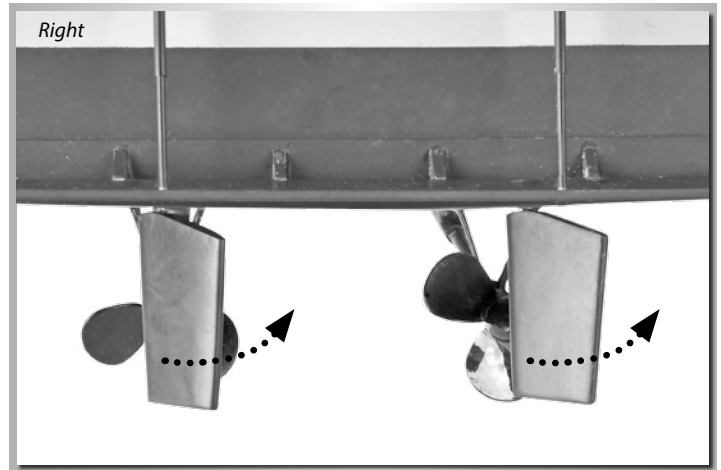
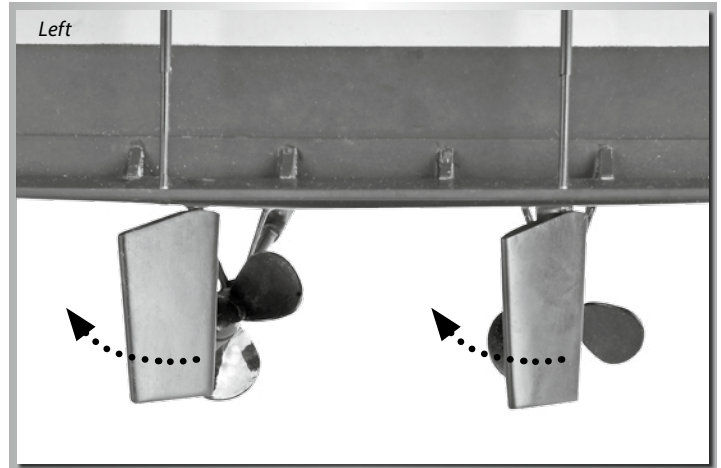
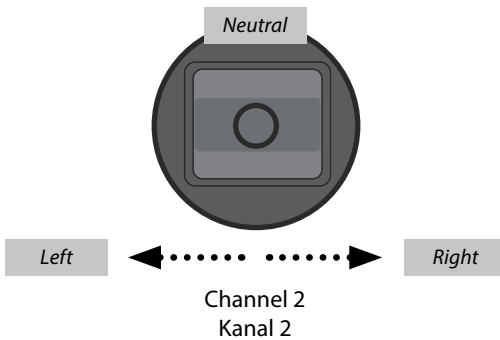

- Operate the stick for forwards/reverse travel to regulate the driving speed

- forwards (accelerate)
- backwards (reverse).

LEFT-HAND LEVER

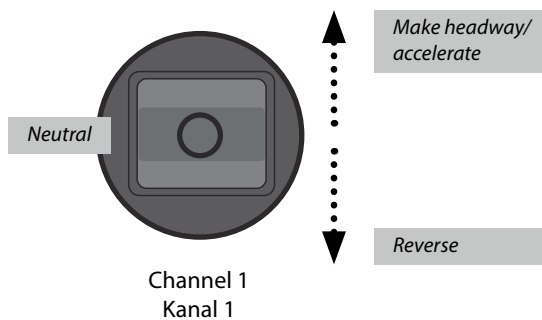

Cautions when Operating the RC Model



- Never run the model in inhabited waters, near or toward people or animals, to prevent property damage and/or personal injury.
- Never run the model in water with plant and algae. Twining grass may hinder propeller rotation and may cause motor heat buildup.
- Never run your model in flowing waters.

Start up

1. Switch on the transmitter.
2. Connect the battery and switch on the model.

Cautions when handling batteries/rechargeable batteries

Only use the supplied battery for the RC model.

- Do not recharge a battery that is still warm from use as it may damage the battery. Allow the battery to cool off prior to recharging.
- Remove transmitter battery when not using it for a long term as it may leak and damage the transmitter, when left for a long period.

- Never incinerate used batteries, as they can explode causing serious accidents.
- Non-rechargeable batteries are not to be recharged.
- Rechargeable batteries are to be removed from the model before being charged.
- Rechargeable batteries are only to be charged under adult supervision.
- Batteries are to be inserted with the correct polarity.
- Exhausted batteries are to be removed from the model.
- Please check the electronics, cable, body and other parts regularly for damage.

Now You Can Set off on Your Travels with Your CARSON RC Model!!

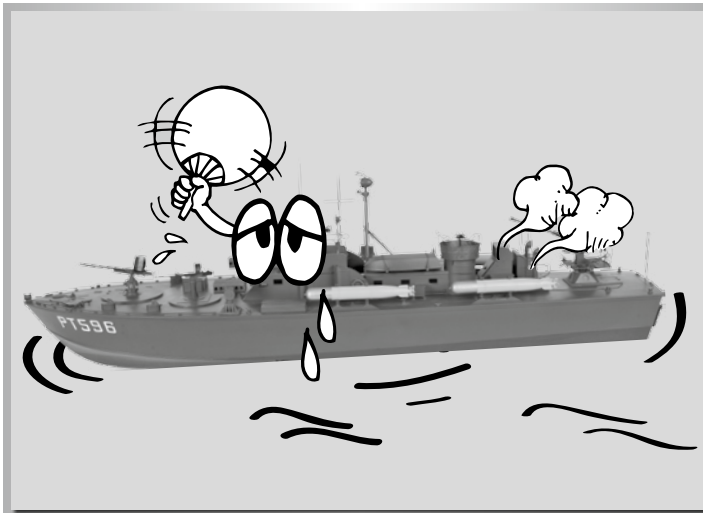

Avoid continuous running. Allow the motor to cool down approximately 30 minutes after running.



Never run the model on public waterstreets, as it could endanger the traffic.

Shut down

Follow reverse procedure to shut down.

1. Turn off the model. Disconnect the power pack.
2. Turn off the transmitter.

- Never touch or hinder rotating parts and propeller.
- The motor and battery may become hot during operation. Take care when you handle them.
- Remove the batteries from the model and the transmitter when they are not in use.

Maintenance and Care

Your model must be regularly checked for proper control functions. The drive and all electronic components must be checked before each use. Ensure that allows all rotating and moving parts move smoothly cultivation. Please clean the model only with a soft moistened cloth.

Important!

Grease the drive shaft a regular basis. This also note when the drive is running a bit rough, or is the use of more water than usual inside the hull. Remove the drive shaft by loosening the catch and pull the shaft out the back. Grease the drive shaft enough with a optionally available suitable grease and mount the shaft again accordingly.

Precautionary measures

Precautionary measures for watertight components

- Always dry off and clean immediately after use.
- Never store the components in a damp or wet state.
- To avoid corrosion, the product should not come into contact with salt-water.
- The housing of the speed controller and servo are waterproof. The connections to the power pack, the motor and the receiver are not watertight!

- Take care of the exposed connections and keep them away from liquids and damp.
- Make sure that electronic components such as the receiver, power pack, servo and motor are protected from water and damp.



Troubleshooting

| Problem | Cause | Remedy |
|----------------------------|---|---|
| Model does not move | Switch(es) on transmitter or/and model is/ are "off" | Switch on |
| | Weak or no battery in the model | Insert fully charged battery |
| | The overheat cut-out has stopped the model due to overheating | Switch off the receiver. Allow the RC model to cool down for approximately 30 minutes |
| No control | Weak rechargeable battery/battery in transmitter or model | Insert fully charged battery or new battery |



Notizen / Notes

A series of horizontal dotted lines for writing notes.

A series of horizontal dotted lines spanning the width of the page, providing a guide for writing or drawing.

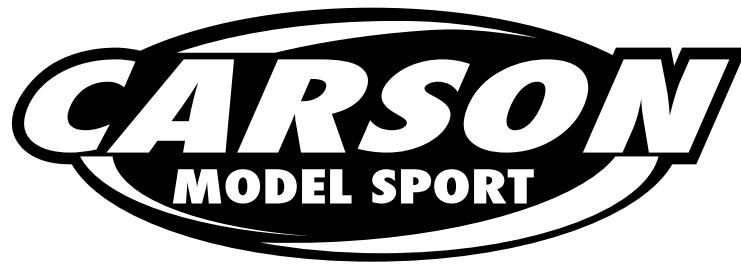

For Germany:

Service-Hotline:

Mo - Do 8.00 - 17.00 Uhr

Fr 8.00 - 14.30 Uhr

01805-73 33 00*

* 14 ct/min aus dem deutschen Festnetz

CARSON-MODEL SPORT

Abt. Service

Mittlere Mutsch 9

96515 Sonneberg

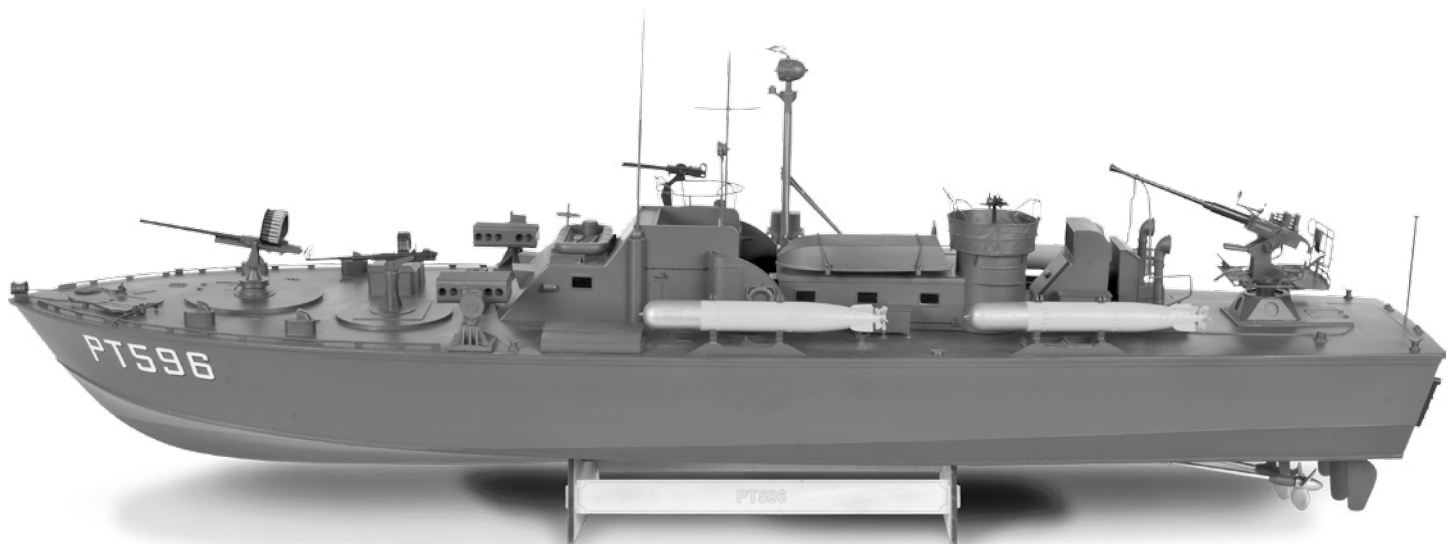

CARSON-MODEL SPORT

Werkstraße 1 • D-90765 Fürth/Germany

www.carson-modelsport.de