

# FUJIIRYŌKI

家庭用

## CYBER-RELAX comforpit

マッサージチェア

品番：AS-760

医療機器認証番号：225AKBZX00116000  
類別：機械器具 77 バイブレーター  
管理医療機器 一般的名称：家庭用電気マッサージ器

### 取扱説明書

添付文書

保証書付  
裏表紙にあります

設置方法については、  
10～14ページに従  
って行ってください。

安全上のご注意	2
各部のなまえとはたらき	6
ご使用前の準備	10
毎回マッサージをはじめる前に	15
肩・腕の使い方	16
リクライニング・脚部の調節、収納のしかた	17
自動コースでマッサージをする	20
手動選択でマッサージをする	22
マッサージ動作中の設定のしかた	24
足裏ヒーターの使い方	27
途中でマッサージを変更したい場合	28
お手入れと保管のしかた	29
Q&A	30
故障かなと思ったら	32
愛情点検/保証とアフターサービス	33
仕様	34
保証書	裏表紙



#### 使用目的・効能または、効果

〔 あんま、マッサージの代用 〕  
〔 一般家庭で使用する こと 〕



- このたびは当社のマッサージチェアをお買い上げいただき誠にありがとうございました。
- ご使用前に、取扱説明書をよくお読みのうえ、正しくお使いください。
- ご使用前に、「安全上のご注意」(2～5ページ)を必ずお読みください。
- お読みになったら後は、いつでも見ることでできるところに必ず保管してください。
- 包装に使用しているダンボールなどは、分別のうえリサイクルにご協力をお願いします。

# 安全上のご注意

- ご使用の前に、この「安全上のご注意」をよくお読みのうえ、正しくお使いください。
- ここに示した注意事項は、製品を安全に正しくお使いいただき、お使いになる人や他の人々への危害や損害を未然に防止するためのものです。
- 表示と内容は、次のようになっています。
- いずれも安全に関する重要な内容ですので、必ず守ってください。

 <b>警告</b>	誤った取り扱いをすると、人が死亡や重傷を負う可能性のある内容を示します。
 <b>注意</b>	誤った取り扱いをすると、人が傷害を負ったり、* 物的損害が発生する可能性がある内容を示します。

\* 物的傷害とは、家屋・家財および家畜・ペットにかかわる拡大損害を示します。

	⊘ 記号は、禁止（してはいけないこと）を示します。 （左図は、分解禁止）
	● 記号は、強制（必ず守ること）を示します。 （左図は、電源プラグをコンセントから抜く）

- 本取扱説明書をお読みになった後は、お使いになる方がいつでも見ることできる場所に、必ず保存してください。
- 本体及び付属品を廃棄するときは、地方自治体の条例または規則に従って処理してください。詳しくは、各地方自治体にお問い合わせください。



## 警告

	次の人がヒーターを使用するとき、まわりの人が特に気をつける。 <ul style="list-style-type: none"> <li>● お年寄り、ご病人、ご自分で操作ができない人</li> <li>● 皮膚や皮膚感覚の弱い人</li> <li>● 眠気を誘う薬（睡眠薬、かぜ薬など）を服用された人</li> <li>● 深酒・疲労の激しい人</li> <li>● 血行障害（糖尿病など）の人</li> <li>● 医師より注意を受けている人</li> <li>● 低温やけどや脱水症状を起こすおそれがあります。</li> </ul>
	次の人は、使用前に医師に相談する。 <ul style="list-style-type: none"> <li>● ペースメーカーなどの電磁障害の影響を受けやすい体内植込み型医用電気機器を使用している人</li> <li>● 悪性しゅよう（腫瘍）のある人</li> <li>● 心臓に障害のある人</li> <li>● 妊娠中、または出産直後の人</li> <li>● 糖尿病などによる高度な末梢循環障害による知覚障害のある人</li> <li>● 皮膚に創傷のある人</li> <li>● 安静を必要とする人</li> <li>● 温度感覚喪失が認められる人</li> <li>● 体温 38℃以上（有熱期）の人                      （例：急性炎症症状 [けん（倦）怠感、悪寒、血圧変動など] の強い時期。衰弱しているとき。）</li> <li>● 骨粗しょう（鬆）症の人、せきつい（脊椎）を骨折している人、捻挫・肉離れなどの急性 [とう（疼）痛性] 疾患の人</li> <li>● 背骨（脊椎）に異常のある人、または背骨が左右に曲がっている人</li> <li>● 椎間板ヘルニア症の人</li> <li>● その他、身体に特に異常を感じているときや、医療機関で治療中の人</li> </ul>





# 安全上のご注意

## 警告

	浴室など湿気が多い場所で使用したり、保管しない。 感電・火災・故障・カビの原因になります。
	絶対に改造しない。また、ご自分で分解、修理をしない。 発火したり、異常動作して、けがをするおそれがあります。

## 注意

	使用時間は 1 回 15 分以内にする。また、同一箇所への連続しての使用は 5 分以内にする。 長時間のご使用は筋肉や神経を痛めることがあります。 ＜お願い＞ 1 日の使用は 30 分以内にしてください。
	健康な方でも下記のような人は必ず医師と相談のうえ使用する。 ● 加齢により筋肉の衰えた人や痩身の人 ● 骨や内臓に起因する腰痛の人 ● 打ち身やねんざしやすい人 ● 乗物酔いの激しい人 ● 過去に心臓や内臓の手術をされた人 守らないと健康をそこなうおそれがあります。
	本品の使用によって発疹、発赤、かゆみなどの症状があらわれた場合は、使用を中止し、医師に相談する。 守らないと事故や体調不良のおそれがあります。
	使用後は本体の電源スイッチを「OFF」にし、電源プラグをコンセントから抜く。 お子様のいたずらなどによる事故の原因になります。
	水平な場所で使用する。 故障や事故の原因になります。
	操作ボタンやタイマーなどが正常に動作することを確認してから使用する。 事故やけがのおそれがあります。
	しばらく使用していなかった場合、もう一度取扱説明書をよく読み、本品が正常に動作することを確認してから使用する。 事故やけがのおそれがあります。
	使用前に、本体（背もたれ部、脚部、腕部、肩部）に異物がはさまっていないか確認する。 事故やけがのおそれがあります。
	脚部が完全に固定されていることを確認してから、乗り降りする。事故やけがのおそれがあります。
	脚部を伸縮させるとき、伸縮部に手や脚を置かない。 事故やけがのおそれがあります。
使用中に身体に異常を感じたときや、使用しても効果があらわれない場合は、直ちに使用を中止し、医師に相談する。 守らないと事故や体調不良のおそれがあります。	
もみ玉が収納位置にあることを確認してから、ゆっくり座る。 事故やけがの原因になります。	
	アースを確実に取り付ける。 アースを取り付けていないと、故障や漏電のときに感電するおそれがあります。
	停電のときは直ちに電源スイッチを「OFF」にし、電源プラグをコンセントから抜く。 再通電されたとき事故の原因になります。
	電源プラグを抜くときは、電源コードを持たずに先端の電源プラグを持って抜く。 感電や、ショートして発火の原因になります。
	使用時以外は電源プラグをコンセントから抜く。 ほこりや湿気で絶縁劣化状態になり、漏電火災の原因になります。
	お手入れの際は必ず電源プラグをコンセントから抜く。 感電やけがのおそれがあります。



## 注意

電源コードや電源プラグを破損するようなことはしない。

- 傷つけない ● 破損させない ● 加工しない ● 無理に曲げたり、引っ張らない
- ねじらない ● 束ねない ● 重いものを載せない ● 挟み込まない

感電や火災、故障の原因になります。

食後すぐや、飲酒後は使用しない。 気分が悪くなったり、事故やけがのおそれがあります。

ストーブなど火気の近くで使用したり、たばこを吸いながら使用しない。また、ホットカーペット等の暖房器具の上で使用しない。 火災の原因になります。

背もたれ部、脚部、肩部、腕部に乘ったり、座部に立ったりしない。

利用者や本体が転倒して、事故やけがのおそれがあります。

リクライニングしているときは、脚部、座部の前の方、背もたれ部の上部に乗らない。

利用者や本体が転倒して、事故やけがのおそれがあります。

リクライニングしているときや、脚部が上がった状態で、無理に乗り降りしたりしない。

利用者や本体が転倒して、事故やけがのおそれがあります。

付属品以外は使用しない。 故障の原因になります。

手や腕をマッサージをするときは、つけ爪・時計・指輪・ブレスレットなどの硬いものを装着したまま使用しない。 けがのおそれがあります。

マッサージをするときは、ピアス・イヤリング・ネックレス・襟巻きなどの装飾品をつけたまま使用しない。 けがのおそれがあります。

頭部に髪飾りなどの硬いものをつけて使用しない。 けがのおそれがあります。

腰・尻・ふとももをマッサージするときは、衣服（ズボンなど）のポケットに硬いものを入れたまま使用しない。 事故やけがのおそれがあります。

素肌で使用しない。 素肌への直接のマッサージは皮膚を痛めることがあります。

ひじ、ひざ、頭部、腹部には使用しない。また、もみ玉部に手や足をはさまない。

体調不良やけがのおそれがあります。

マッサージ動作中に電源プラグを抜いたり、電源スイッチを「OFF」にしない。

けがのおそれがあります。

使用中は眠らない。 無意識での使用は、体調不良やけがのおそれがあります。

人や物を乗せて移動しない。 故障やけがのおそれがあります。

本体に2人以上乗らない。 故障やけがのおそれがあります。

ベンジン・シンナー・アルコールなどの薬品でふかない。 感電・引火の原因になります。

マッサージの目的以外には使用しない。 故障や事故の原因になります。

他の治療器を同時に使用しない。 事故や体調をくずすおそれがあります。

木床や畳など傷つきやすい床面で、引きずったり、キャスターを使って移動しない。

床面に傷がつくおそれがあります。

本体を倒したり、強い衝撃を与えない。 故障やけがのおそれがあります。



# 各部のなまえとはたらき

## 本体

### 前側

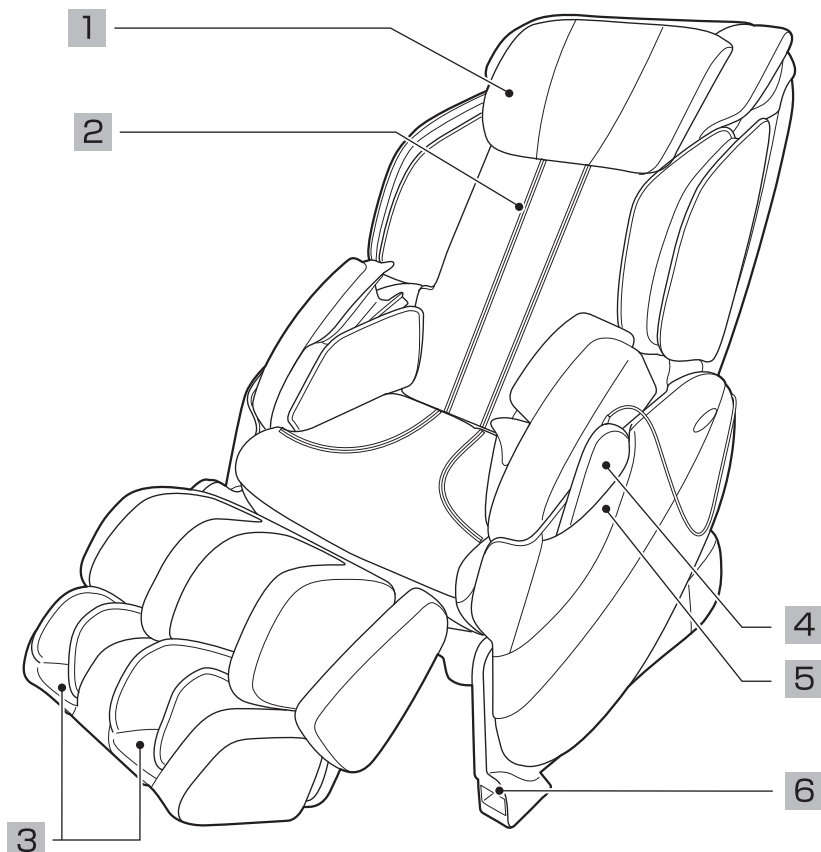

背パッドをめくり、  
腕部を収納した状態

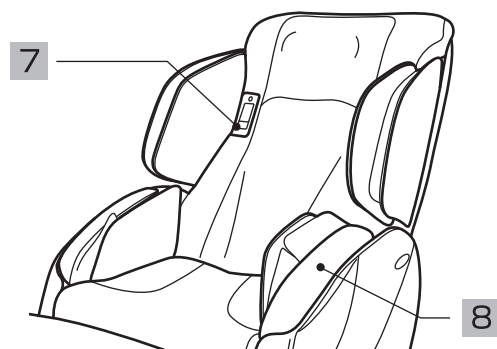

フットレスト時

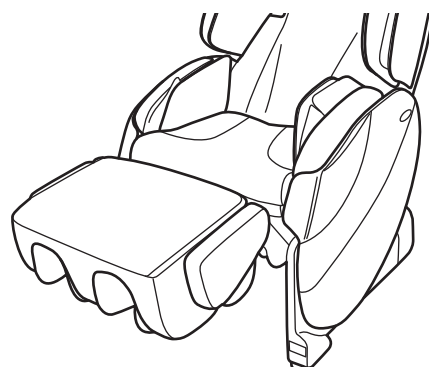

### 前側

<b>1 枕</b> マッサージをするときは、後ろに回してください。	<b>5 リモコンポケット</b> リモコンを収納してください。(左右にあります。)
<b>2 背パッド</b> この上にゆったりともたれてください。	<b>6 持ち手</b> 持ち上げて移動させる場合に持ってください。
<b>3 足裏ヒーター</b> 足裏をあたためます。	<b>7 肩幅調節レバー</b> 肩幅の調節ができます。
<b>4 リモコン</b> 本体の操作を行います。	<b>8 肘掛部</b> 腕部を収納すると肘掛になります。

## 本体

### 後側

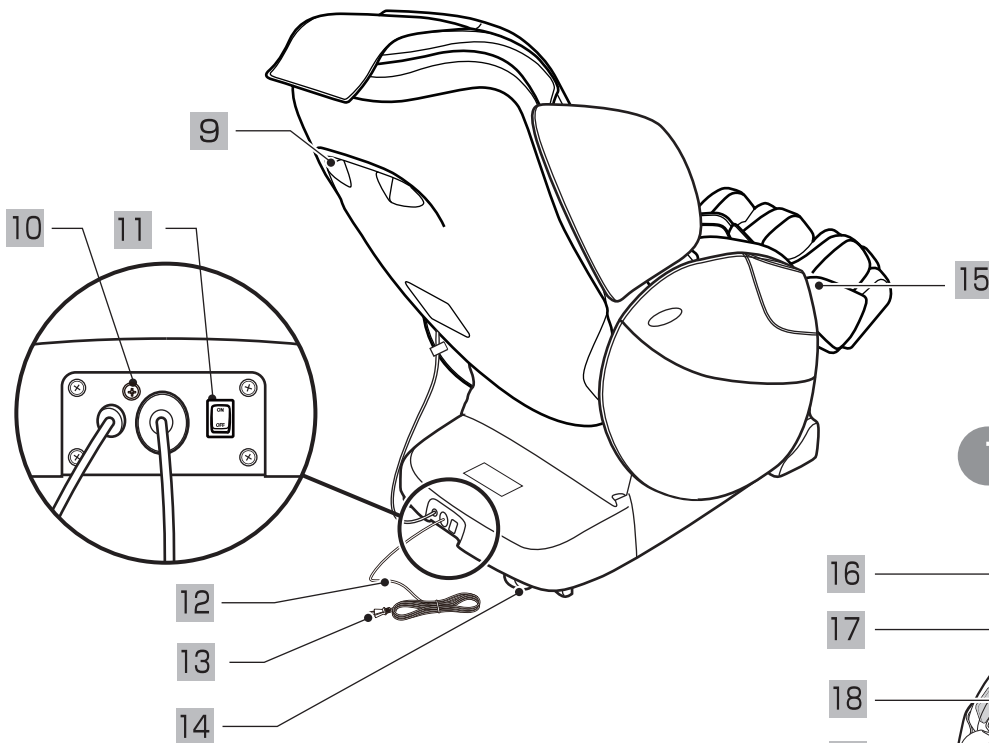

### マッサージの位置

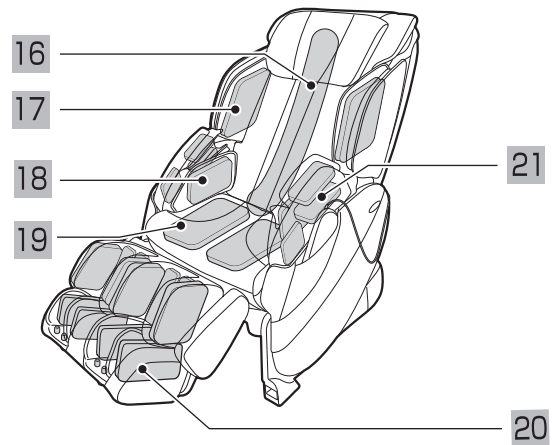

後側	
9 持ち手	13 電源プラグ
10 アース端子ネジ ※アースを取り付けてください。	14 キャスター
11 電源スイッチ ご使用後は「OFF」にしてください。	15 脚部反転レバー レバーを引くと、脚部を反転できます。
12 電源コード	
マッサージ位置	
16 メカマッサージ範囲 首・肩から尻にかけてメカによるマッサージを行います。	19 座部 尻・ふともも裏のエアーマッサージを行います。
17 肩部 肩部のエアーマッサージを行います。	20 脚部(脚もみ時) 脚部のエアーマッサージを行い、足裏は振動によるマッサージを行います。
18 もも横部 ふともも横のエアーマッサージを行います。	21 腕部 腕部のエアーマッサージを行います。

# 各部のなまえとはたらき

## リモコン

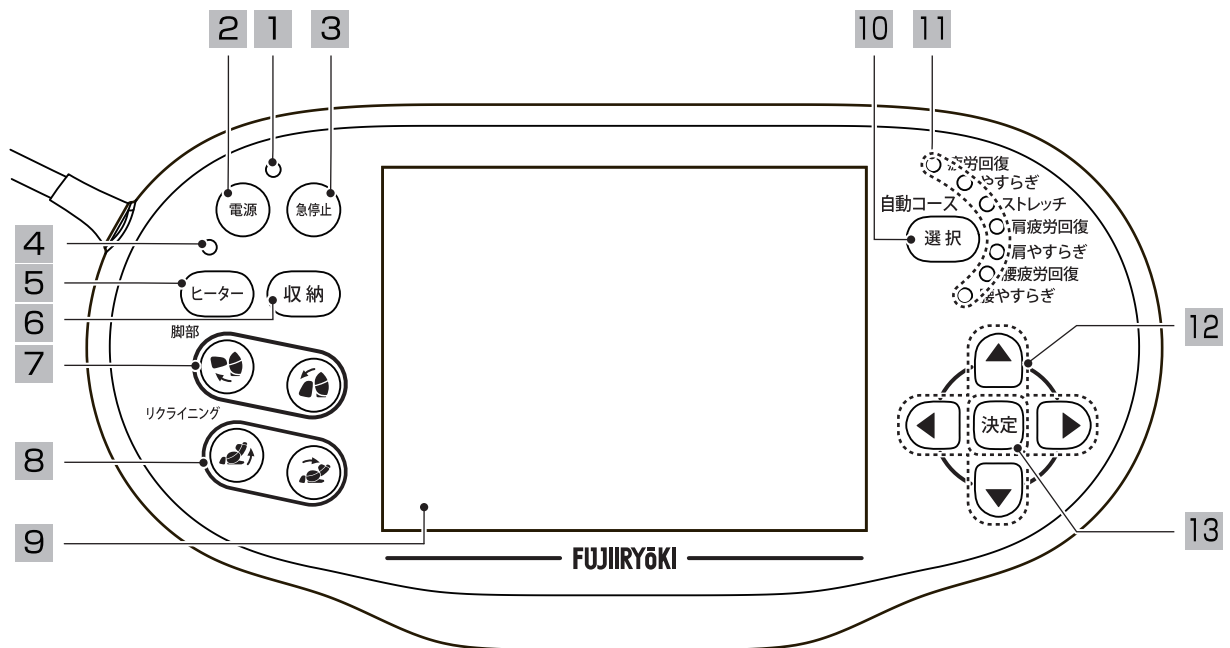

リモコン	
1 主電源ランプ	本体の電源スイッチを「ON」にすると点灯します。(▶ P.12)
2 電源ボタン	定常画面を表示させます。 マッサージを途中で終了します。 また、もみ玉を収納位置に移動できます。(▶ P.21.23.26)
3 急停止ボタン	全ての動作を停止します。(▶ P.26) (すぐにマッサージを停止したいときに押してください。)
4 ヒーターランプ	足裏ヒーターを「ON」にするとランプが点灯します。(▶ P.27)
5 ヒーターボタン	足裏ヒーターの「ON/OFF」ができます。(▶ P.27)
6 収納ボタン	脚部が下がり、リクライニングが起き上がります。(▶ P.17)
7 脚部角度調節ボタン	脚部の上げ下げができます。(▶ P.18)
8 リクライニング 角度調節ボタン	背もたれ部のリクライニング角度を調節できます。(▶ P.17)
9 液晶表示部	液晶を表示します。(▶ P.9)
10 自動コース選択ボタン	お好みの自動コースを選択できます。(▶ P.21)
11 自動コースランプ	選択したコースのランプが点灯します。(▶ P.21)
12 「上下左右」ボタン	様々な場面で選択を行うときに使用します。
13 決定ボタン	選択した内容を決定します。

## 液晶表示部

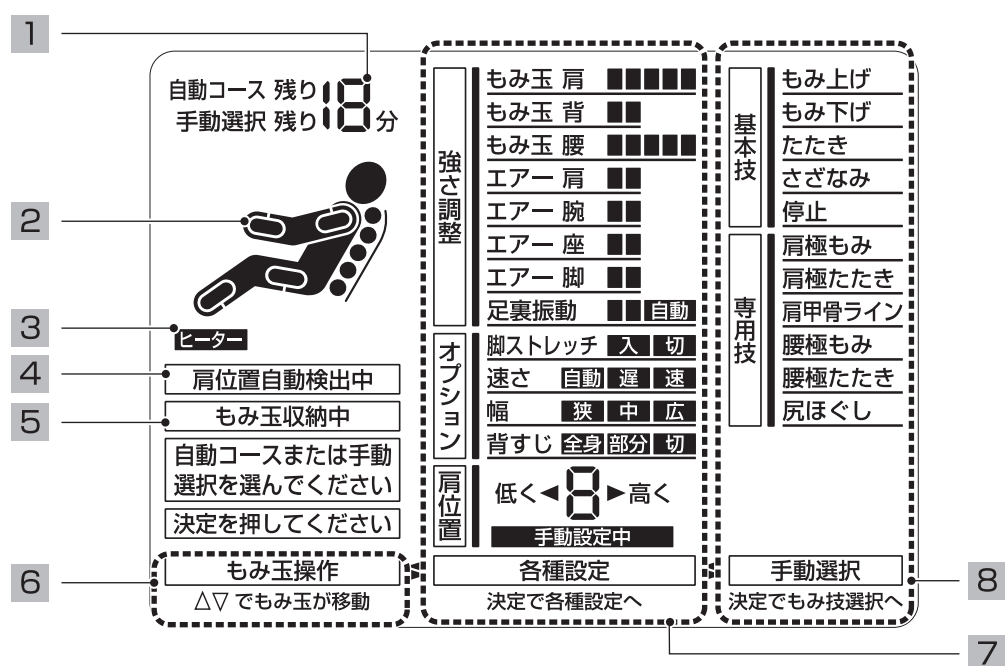

※説明のため、表示部は全て表示しています。

## リモコン表示

1 タイマー表示	残りの動作時間を表示します。
2 マッサージ箇所の表示	現在マッサージしている箇所を表示します。
3 ヒーター表示	足裏ヒーターが「ON」のときに表示されます。
4 肩位置自動検出中表示	肩位置自動検出中に表示されます。
5 もみ玉収納中表示	マッサージ終了後など、もみ玉収納時に表示されます。
6 もみ玉操作表示	もみ玉の高さを調節するときに選択します。(▶ P25)
7 各種設定表示	調節可能な「強さ」「オプション」「肩位置」が表示されます。(▶ P24)
8 手動選択表示	「基本技」「専用技」が表示されます。(▶ P22)



# ご使用前の準備

## 本体と付属品

### ⚠ 注意

- 付属品以外は使用しない。  
故障の原因になります。

### 取扱説明書などの書類

- |             |            |
|-------------|------------|
| ● 取扱説明書     | ● 搬入チラシ    |
| ● カンタン操作ガイド | ● 移動時注意チラシ |

### 本体

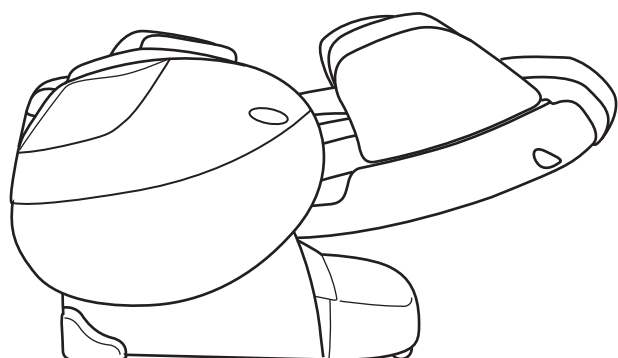

### 付属品

#### 枕

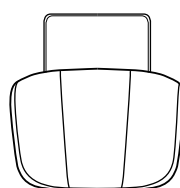

#### 背パッド

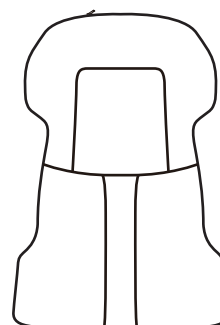

## 本体を設置する

### ⚠ 警告

- 浴室など湿気の多い場所で使用したり、  
保管しない。  
感電・火災・故障・カビの原因になります。

### ⚠ 注意

- 水平な場所で使用する。  
故障や事故の原因になります。
- ストープなど火気の近くで使用したり、たばこを  
吸いながら使用しない。また、ホットカーペット  
等の暖房器具の上で使用しない。  
火災の原因になります。

## 周囲にリクライニングできるスペースをあけて、水平なところに設置する。

- リクライニングしたときや脚部を出したときに周囲  
に当たらないようあらかじめ、前方向に65cm以上、  
後方向に35cm以上のスペースをあけてください。
- たたみや床を傷つけることがありますので、本体の  
下にマットなどを敷くことをおすすめします。
- 直射日光が毎日長時間あたるところや、暖房器具の  
近くなど、高温になるところへの設置は避けてくだ  
さい。本体や付属品が変色したり、変質するおそれ  
があります。

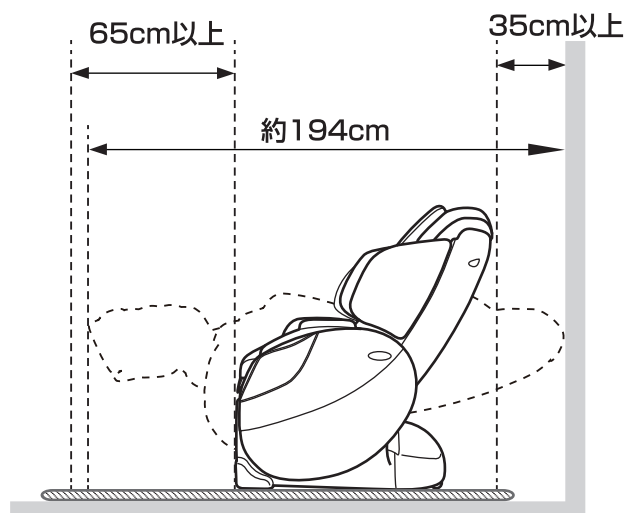

## 本体を設置する

### ⚠ 注意

- 人や物を乗せて移動しない。また、脚部を上げたまま移動しない。  
故障やけがのおそれがあります。
- 木床や畳など傷つきやすい床面で、引きずったり、キャスターを使って移動をしない。  
床面に傷がつくおそれがあります。
- 電源コードやリモコンコードを脚に引っ掛けたり、キャスターに巻き込まない。  
けがのおそれがあります。

### 2人で移動させる場合

背もたれ部を倒したあと、本体前面下側と背もたれ部を持ち、移動します。

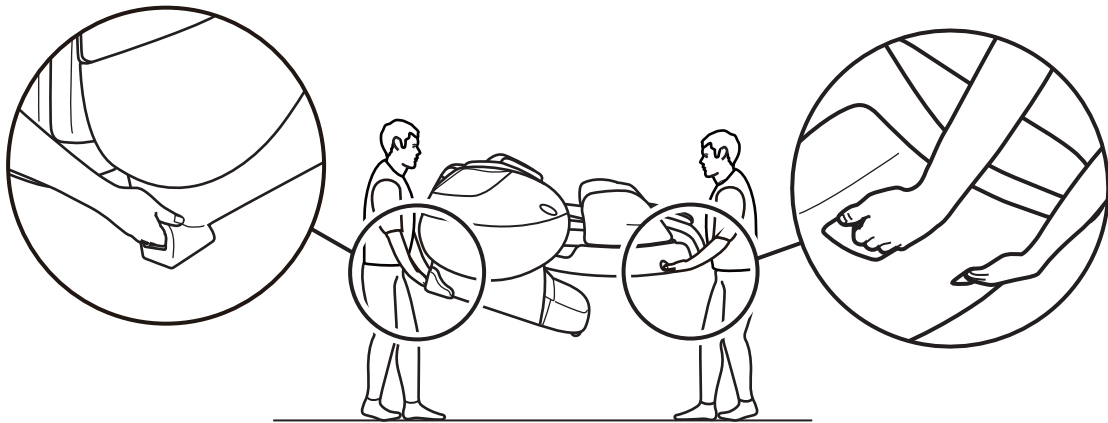

- 持ち上げて移動する場合は、必ず2人以上で運んでください。
- 座部や脚部を持って運ばないでください。故障やけがの原因になります。
- ゆっくり慎重に運んでください。
- 足元に十分注意して、ゆっくりと下ろしてください。

### 1人で移動させる場合

マッサージチェアを移動させる場合、脚もみの状態では移動させないでください。故障のおそれがありますので、必ずフットレストの状態では脚部を完全に収納し、前面を浮かせて移動させてください。フットレストの反転方法については、P19を参照ください。

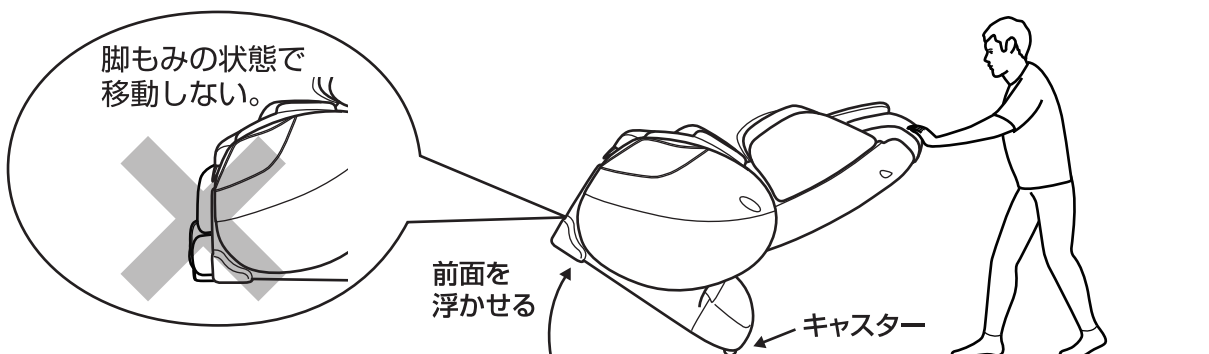

- 移動させる場合は、必ず前面を上げ、キャスターを使って移動させてください。
- 前面を浮かせる際は重量があるので注意してください。
- 座部や脚部を持って運ばないでください。故障やけがの原因になります。
- 足元に十分注意して、ゆっくりと下ろしてください。
- 引きずって移動しないでください。故障の原因になります。

# ご使用前の準備

## アースを取り付ける

### ⚠ 注意

- アースを確実に取り付ける。  
故障や漏電のときに感電するおそれがあります。

- 接続してはいけないところ  
ガス管 …………… 爆発や引火の危険があります。  
電話線や避雷針 …… 落雷のとき危険です。  
水道管 …………… 途中がプラスチックの場合は、アースになりません。

### 電源コンセントにアース端子がある場合

- アース線を本体のアース端子(ネジ)と電源コンセントのアース端子に取り付けてください。  
(アース線は付属しておりません。ご購入ください。)

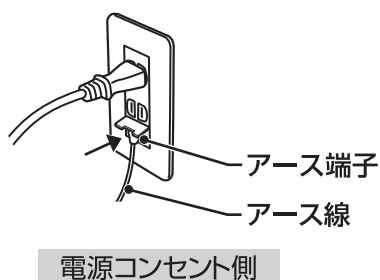
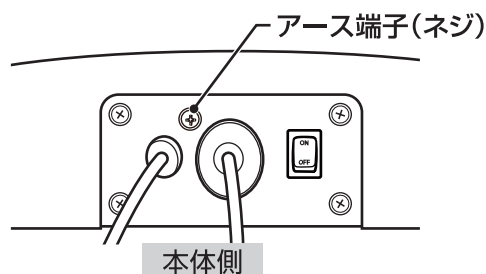

### 電源コンセントにアース端子がない場合

- ご購入先・電気工事店に相談し、アース工事(D種<第3種>接地工事・有料)をしてください。

## 電源を入れる

### ⚠ 警告

- 交流 100V 以外の電源は使用しない。 火災・感電の原因になります。
- 破損している電源コードや電源プラグを使用しない。  
感電やショート、火災の原因になります。  
破損している場合は、ご購入先または当社の「お客様相談窓口」に修理を依頼してください。
- 電源プラグは確実に根元まで差し込み、ゴミを付着させない。  
感電・ショート・発火の原因になります。

1 電源コードの電源プラグを  
コンセントに差し込む。

2 電源スイッチを「ON」にする。  
● 電源スイッチは本体後側の下部にあります。

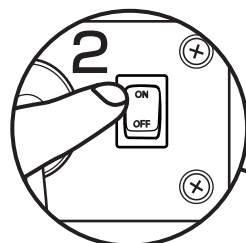
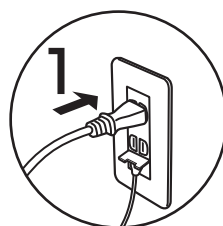

## 背もたれ部を起こす

リモコンの **収納** を押して、背もたれ部と脚部を収納してください。

- **収納** の操作方法については、「リクライニング・脚部の調節、収納のしかた」を参照ください。(▶ P.17)

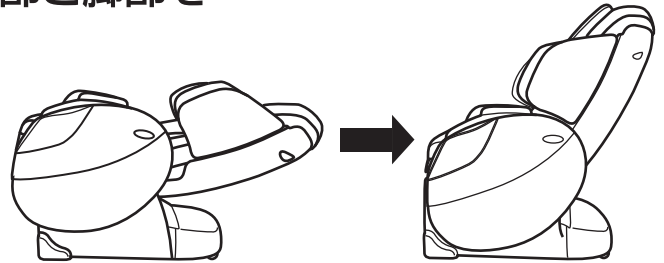

## 背パッド・枕を取り付ける

### ⚠ 警告

- 使用前には、必ず背パッドを上げて、背もたれ部のカバーが破れていないか確認し、その他の部分にも破れがないか確認する。  
(小さな破れでも直ちに使用を中止し、電源プラグを抜き、修理を依頼してください。) カバーが破れた状態で使用すると、感電やけがのおそれがあります。

## 1 背パッドを背もたれ部のファスナーに取り付ける。

- マッサージを行うときは、背パッドを付けて、お使いください。

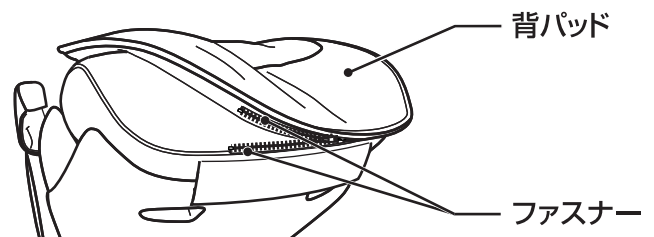

## 2 枕を背パッドの面ファスナーに取り付ける。

- ① 背もたれ部の枕取り付け面の面ファスナーが表面を向くように折り返してください。
- ② 枕を①の面ファスナーに取り付けます。

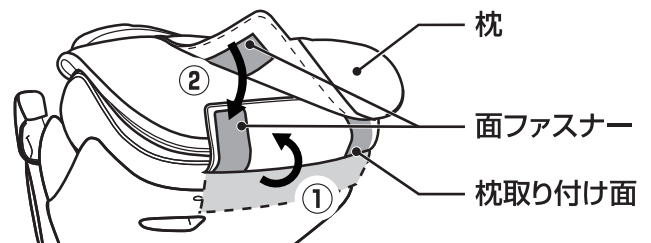

- マッサージを行うときは、背パッドを付け、枕を取りはずしてお使いください。
- マッサージが強く感じる場合は、枕をつけてお使いください。
- マッサージを行わないときは、背パッド・枕を取り付けたままリクライニングチェアとしてお使いになれます。

# ご使用前の準備

リモコンを収納する(左右どちらでも収納可能です。)

左右側面にあるリモコンポケットへ、  
リモコンを収納する。

- リモコンポケットには、リモコン以外の物は入れないでください。リモコンが傷ついたり、布地が破れるおそれがあります。

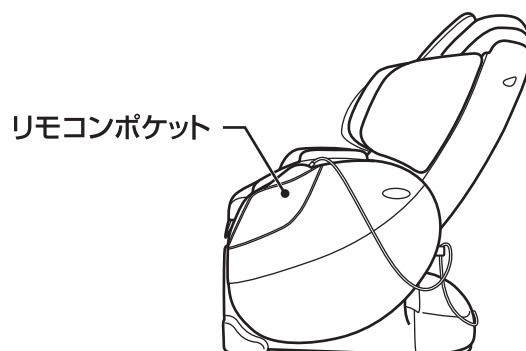

リモコンを右側のポケットに収納する場合

- 1 肘掛部後側にあるコード留め(面ファスナー)からリモコンコードをはずす。
- 2 リモコンコードがたるまないように反対側のリモコンコード留めで固定する。
  - コードがたるんでいると断線のおそれがあります。
- 3 右側のリモコンポケットにリモコンを差し込む。

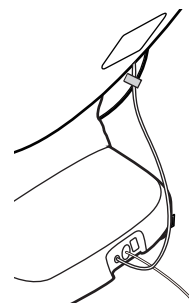
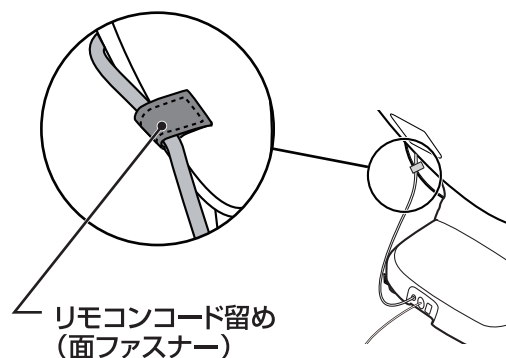



# 毎回マッサージをはじめる前に

## 電源を入れる

### ⚠ 警告

- 交流 100V 以外の電源は使用しない。火災・感電の原因になります。
- 破損している電源コードや電源プラグを使用しない。  
感電やショート、火災の原因になります。  
破損している場合は、ご購入先または当社の「お客様相談窓口」に修理を依頼してください。
- 電源プラグは確実に根元まで差し込み、ゴミを付着させない。  
感電・ショート・発火の原因になります。

1 電源コードの電源プラグをコンセントに差し込む。

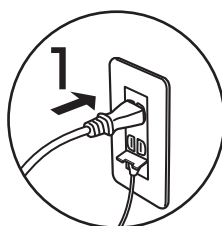

2 電源スイッチを「ON」にする。  
● 電源スイッチは本体後側の下部にあります。

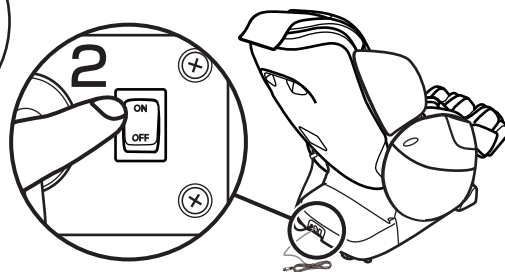

## 確認する内容

1 周囲を必ず確認する。

- 本体の後ろや脚部の前、下など、周囲に人やペットがいないこと、物がいないことを確認する。



2 本体を確認する。

- ① 枕・背パッドを上げて背もたれ部のカバーが破れていないか確認し、その他の部分にも破れがないか確認する。  
※小さな破れでも直ちに使用を中止し、電源プラグを抜き、修理を依頼してください。

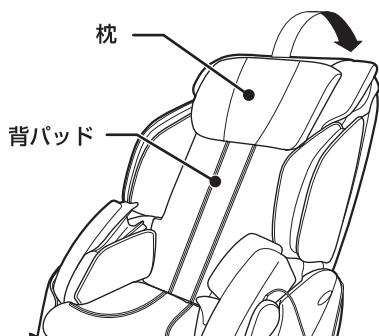

- ② ご使用前に、本体（背もたれ部、脚部、腕部、肩部）に異物をはさまっていないか確認する。

- ③ 座る前に背もたれ部と脚部の状態を確認する。  
● 背もたれ部が倒れた状態や脚部が出た状態で、無理に座ろうとすると、けがをするおそれがあります。

「収納」を長押しし、背もたれ部と脚部を収納してください。

- ④ 座る前にもみ玉の位置を確認する。

- もみ玉は通常、収納位置（背もたれの最上部）にあります。

- もみ玉が収納位置にない場合、「電源」または「収納」を押すと最上部まで移動します。

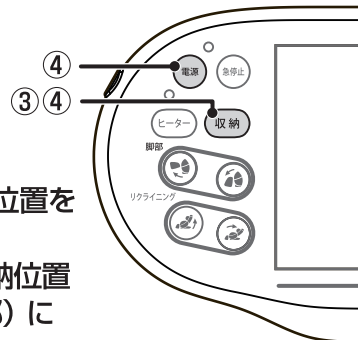

# 肩・腕の使い方

## 肩幅を調節する

1

### 肩幅の広げ方

背もたれ部の肩幅調節レバーを引くと、ロックが外れ外側に広げることができる。

- 反対側の肩部も同じように調節してください。

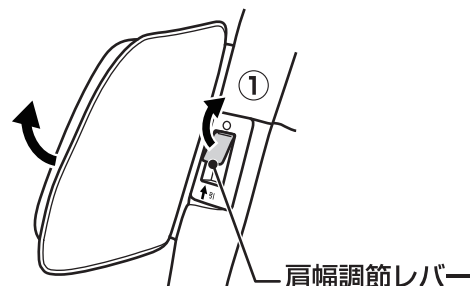

2

### 肩幅の狭め方

肩部を内側に押すと「カチッ」と音が鳴り、元の位置で固定される。

- 反対側の肩部も同じように調節してください。
- 肩部と背もたれ部の隙間に指などを挟まないようにご注意ください。

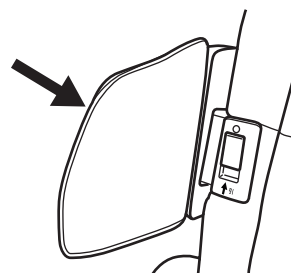

## 腕部を使う

1

腕部の内側に手を入れて、腕部を上方向に引き上げる。

- エアーバックだけを持って、引き上げないでください。

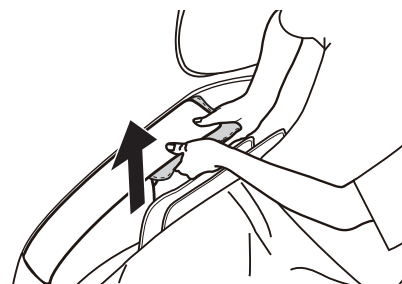

2

指を伸ばして、手を入れる。

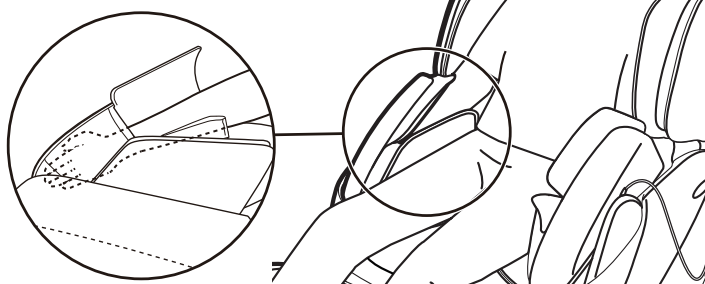

3

腕部を収納するときは、腕部から腕を出し、上から押さえる。

- 腕部を出したまま、立ち上がらないでください。



# リクライニング・脚部の調節、収納のしかた

## リクライニングの調節のしかた

### ⚠ 警告

- リクライニングするときや脚部を動かすときは、必ず周囲（本体の後部、前部、側部、下部など）に人やペット、物がないことを確認する。事故やけが、家財を傷めるおそれがあります。

### ⚠ 注意

- リクライニングした状態や、脚部があがったり腕部が出ている状態で、無理に乗り降りしたりしない。事故やけが、故障のおそれがあります。

## 1 リクライニングを倒すときは、を押す。

- 押し続けると背もたれ部が倒れます。
- 完全に倒れると、“ピピッ”音が鳴ります。
- 深く倒すほど、もみ玉の刺激が強くなります。
- マッサージ動作中にリクライニングさせると、動作が停止します。リクライニング終了後、マッサージ動作が再開します。
- もみ玉が収納中にリクライニングさせると、収納動作が停止します。リクライニング終了後、もみ玉の収納動作が再開します。

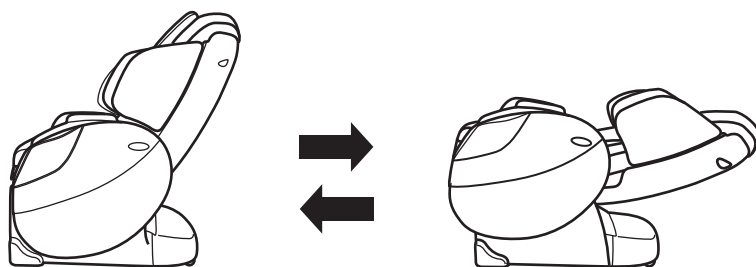
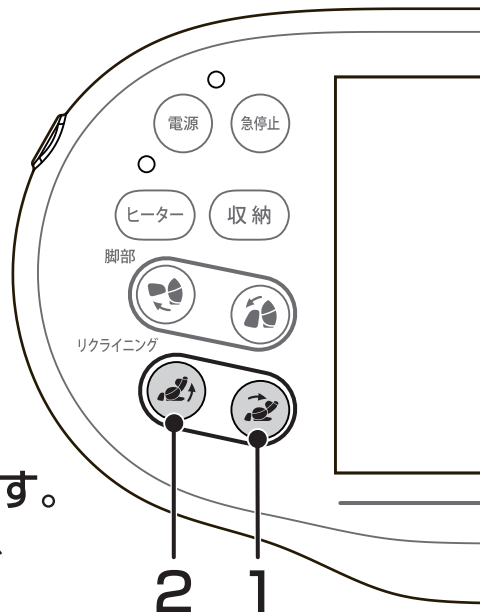

## 2 リクライニングを起こすときは、を押す。

- 脚部が完全に上がっていない場合に  を長押しすると、背もたれ部が起き上がりながら、脚部が上がります。
- 完全に起き上がると、“ピピッ”音が鳴ります。
- マッサージ動作中にリクライニングさせると、動作が停止します。リクライニング終了後、マッサージ動作が再開します。
- もみ玉が収納中にリクライニングさせると、収納動作が停止します。リクライニング終了後、もみ玉の収納動作が再開します。



## 収納の使い方

### 1 背もたれ部を起こして、脚部を収納する時は を長押しする。

- マッサージ中に  を押し、マッサージが終了し、もみ玉が収納位置まで上がります。
- 脚部が完全に上がっていない場合に  を長押しすると、背もたれ部が起き上がり脚部が少し上がって、再度脚部が収納されます。

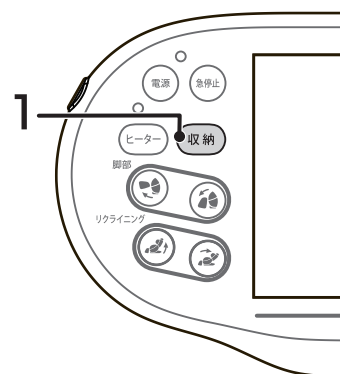

# リクライニング・脚部の調節、収納のしかた

## 脚部角度の調節のしかた

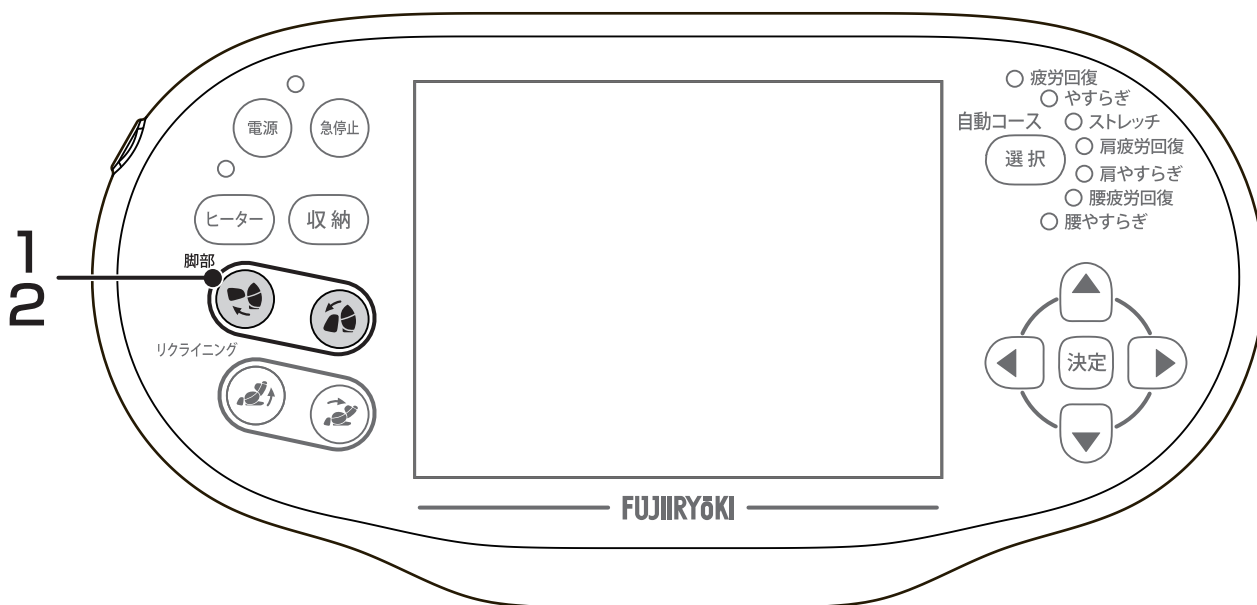

### ⚠ 注意

- リクライニングした状態や、脚部があがったり腕部が出ている状態で、無理に乗り降りしたりしない。事故やけが、故障のおそれがあります。

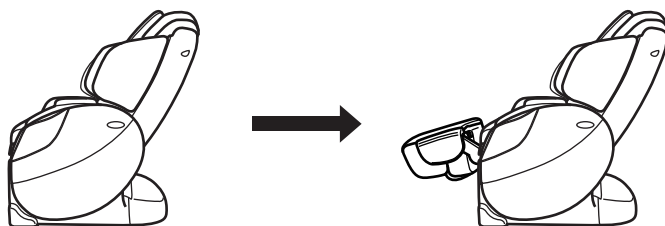

- 1** 脚部を使用するときは、 を押して、脚部の角度を調節する。
- 脚部が完全に上がると、“ピピッ”音が鳴ります。



- 2** 脚部を下げるときは、 を押す。
- 脚部が完全に収納するまで  を長押しする。
- 収納するときは、必ず脚部から脚を出してください。
  - 脚部が完全に収納すると、“ピピッ”音が鳴ります。

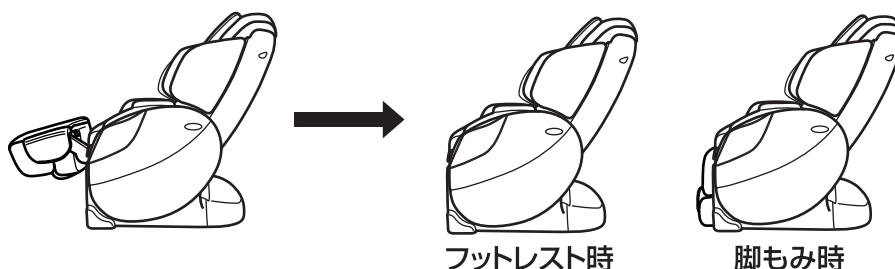

## 脚部の反転のしかた

### ⚠ 警告

リクライニングするときや脚部を出したり、収納したり、反転するときには、下記のような本体の隙間に手、指、脚や頭を入れないようにする。

- (1) 椅子の下側 (2) 背もたれ部と座部、肘掛部の隙間 (3) 脚部と座部、肘掛部の隙間  
(4) 脚部の下側、脚部の裏側  
故障やけがのおそれがあります。

## 1 を長押しして、脚部を完全に上げる。

- 脚部が完全に出ると、“ピピッ”音が鳴ります。
- 脚部を完全に上げた状態で反転してください。

## 2 **フットレスト→脚もみへの反転方法**

脚部の下部を持って (①)、  
脚部反転レバーを上引き (②)、  
脚部を上方向に反転させる (③)。

- 脚部が固定されると“カチッ”と音が鳴ります。

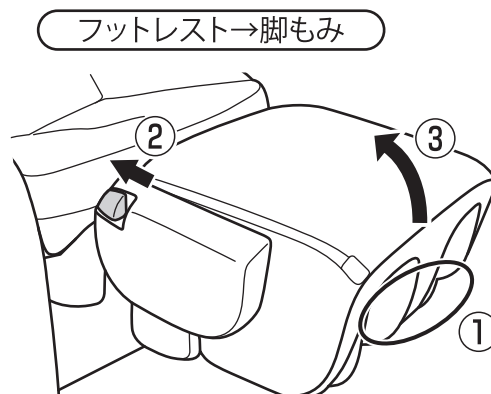

## **脚もみ→フットレストへの反転方法**

脚部の上部を持って (④)、  
脚部反転レバーを上引き (⑤)、  
脚部を下方向に反転させる (⑥)。

- 脚部が固定されると“カチッ”と音が鳴ります。

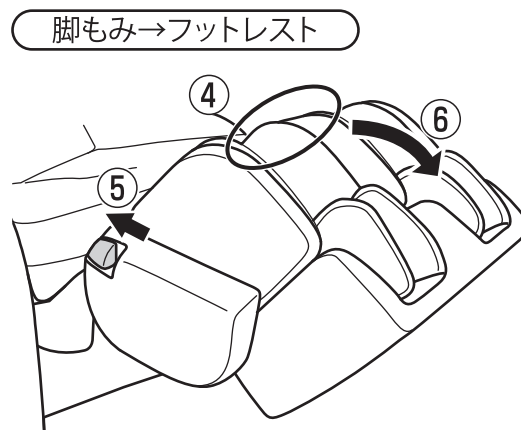

## 3 脚部が固定されていることを確認する。

- 固定している状態でも、座った姿勢にしっかり合うように少し前後に回転することができます。

## 脚部の伸縮のしかた

## 1 足裏部を脚で押して調節する。

- 脚を離すと、元の位置に戻ります。

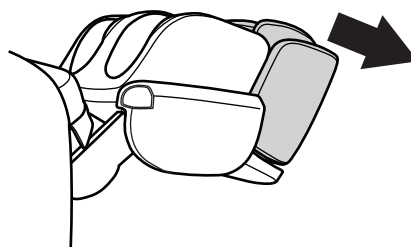



# 自動コースでマッサージをする

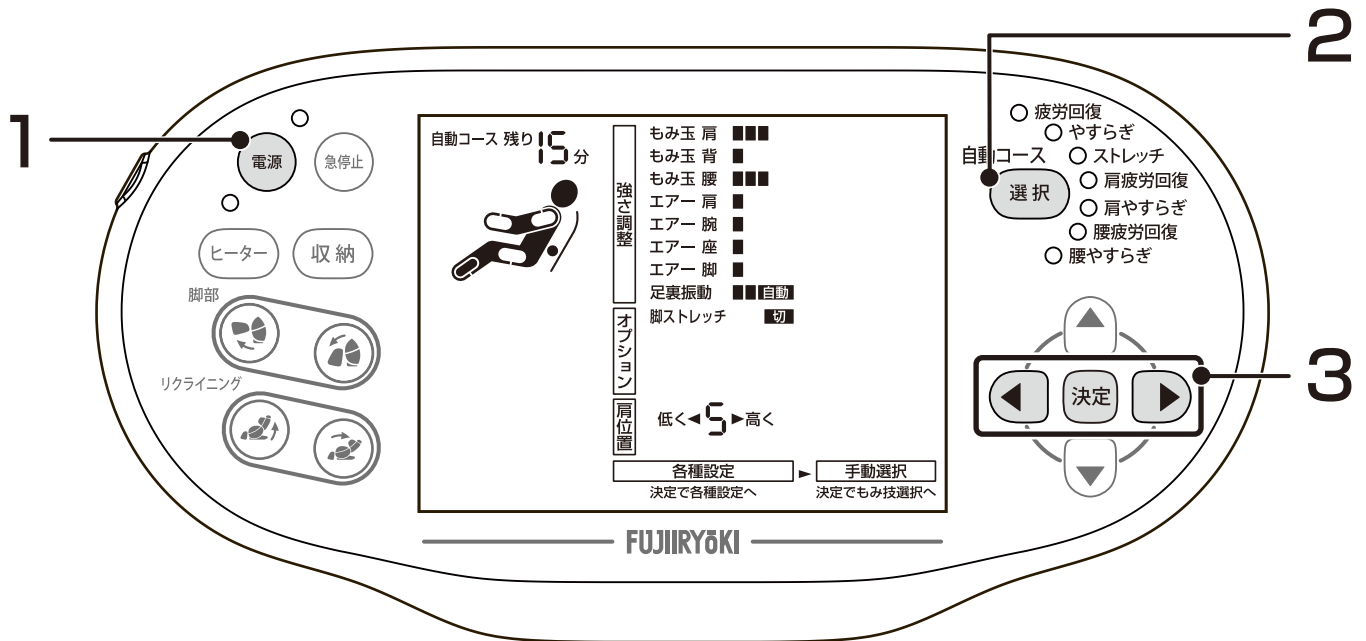

## 自動コースの内容

疲労回復	コリや疲れをやわらげるもみ・たたきを中心としたマッサージコースです。
やすらぎ	もみを中心としたマッサージコースです。
ストレッチ	ストレッチ動作を中心としたマッサージコースです。
肩疲労回復	コリや疲れをやわらげるもみ・たたきを中心とした肩のマッサージコースです。
肩やすらぎ	もみを中心とした肩のマッサージコースです。
腰疲労回復	コリや疲れをやわらげるもみ・たたきを中心とした腰のマッサージコースです。
腰やすらぎ	もみを中心とした腰のマッサージコースです。

定常画面

# 1 電源 を押し、液晶画面を表示する。

- 定常画面が表示されます。
- 自動コースのランプが順番に点灯します。
- 脚部が完全に収納されていると自動で脚部が上がります。



# 2 選択 を押し、お好みのコースを選択する。

- 7種類のコースから選択できます。
- 選択 を押しごとに、下のコースへランプが移動します。
- 選択した自動コースのランプが点灯します。
- 選択後、すぐにコース動作が始まります。



押しごとに



# 3 肩位置の自動検出が開始する。

- 自動検出が終わると、マッサージを開始します。
- ※肩位置の自動検出中に 決定 を押しと、手動で肩位置の設定ができます。

## 肩位置の自動検出中に手動設定をする場合

肩位置の自動検出中に 決定 を押しと、自動検出から手動設定に切り替わります。

◀ ▶ で肩位置に合うようにもみ玉の位置を設定し、決定 を押ししてください。

- 決定 を押さなくても、約3秒後に自動的に決定されます。
- 9段階で肩位置の調節ができます。
- 初期設定は「5」に設定されています。



低い ◀◀◀◀ 肩位置 ▶▶▶▶ 高い  
9 8 7 6 5 4 3 2 1

# 4 マッサージが開始する。

- 強さ設定、オプション、肩位置高さを変更したいときは、「マッサージ動作中の設定のしかた」を参照ください。(▶ P.24)

# 手動選択でマッサージをする

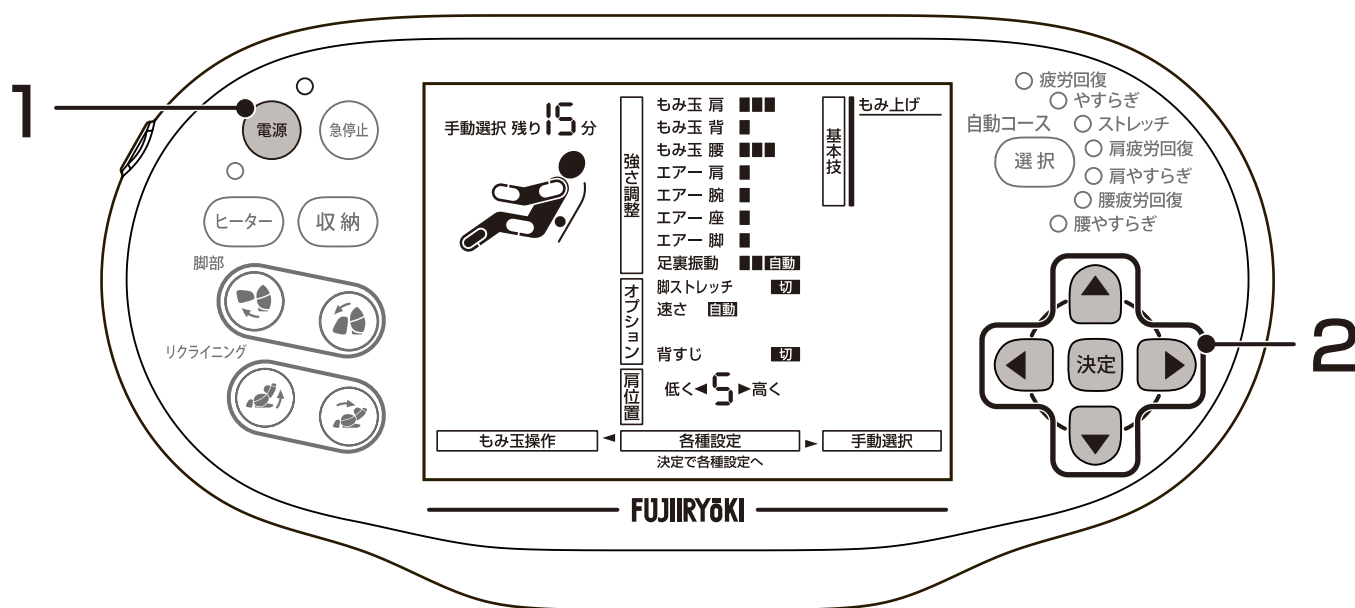

## 基本技の表示と動作の内容

もみ上げ	下から上へ筋肉をもみほぐします。
もみ下げ	上から下へ筋肉をもみほぐします。
たたき	リズミカルな連打で筋肉の疲れをとります。
さざなみ	もみながらたたく動きで疲労を和らげます。
停止	背筋のばしのマッサージができます。(▶ P.25【背すじ】) エアーのマッサージができます。(▶ P.24【エアー】) 基本技、専用技の動作中にはメカ動作を停止できます。

## 専用技の表示と動作の内容

肩極もみ	上から肩まわりをじっくりもみほぐします。
肩極たたき	上から肩まわりをリズミカルな動きで、マッサージします。
肩甲骨ライン	肩位置を基準とし、肩甲骨裏上部をローリング&たたき マッサージします。
腰極もみ	腰まわりをじっくりもみほぐします。
腰極たたき	腰まわりをリズミカルな動きで、マッサージします。
尻ほぐし	尻まわりをローリング&もみマッサージします。

# 1 電源 を押し、液晶画面を表示する。

- 定常画面が表示されます。
- 自動コースのランプが順番に点灯します。
- 脚部が完全に収納されていると自動で脚部が上がります。

定常画面



# 2 決定 を押し、▲ ▼ でお好みのもみ技を選択し、決定 を押し。

- 基本技5種類、専用技6種類の中から選択できます。
- 決定 を押したあと、約 10 秒間操作をしない場合、定常画面に戻ります。

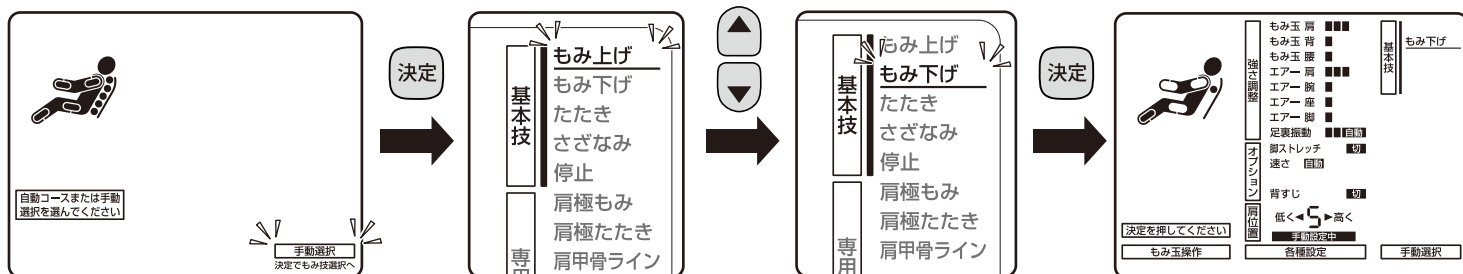

# 3 ◀ ▶ で肩位置を調節し、決定 を押し。

- 決定 を押さなくても、約 3 秒後に自動的に決定されます。
- 9 段階で肩位置の調節ができます。
- 初期設定は「5」に設定されています。



# 4 マッサージが開始し、設定内容が表示される。

- 強さ設定、オプション、肩位置高さを変更したいときは、「マッサージ動作中の設定のしかた」を参照ください。(▶ P.24)

設定後の画面



# マッサージ動作中の設定のしかた

1 ◀ ▶ でカーソルを、**各種設定** に合わせ、**決定** を押す。

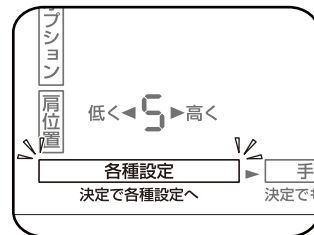

2 ▼ ▲ で調節したい項目に合わせる。  
 ● 選択している項目が点滅します。

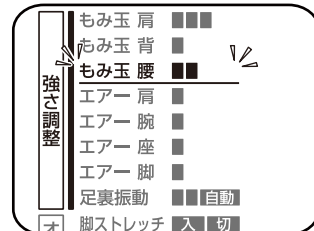

3 ◀ ▶ でお好みの設定に調節する。  
 ● ▲ ▼ で続けて項目の選択ができます。

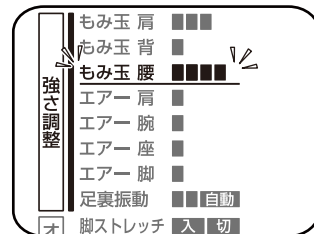

4 **決定** を押す。  
 ● **決定** を押さなくても、約10秒後には自動的に決定します。

## 各種設定できる内容について

※コースにより調節できる項目が異なります。(▶P.26)

- 自動** . . . 自動コース動作時調節可能      **手動** . . . 手動選択コース動作時調節可能  
**専用技** . . . 専用技動作時調節可能

### マッサージ強さの調節 **自動** **手動** **専用技**

#### 【もみ玉強さ】

- 肩5段階、背2段階、腰5段階からもみ強さの調節ができます。
- メカが最下部にあるときは、下玉が突出します。

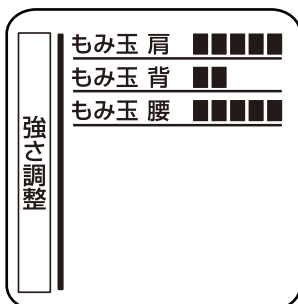

#### 【エアークラス強さ】

- それぞれ2段階からエアークラス強さの調節と「切」が選択できます。

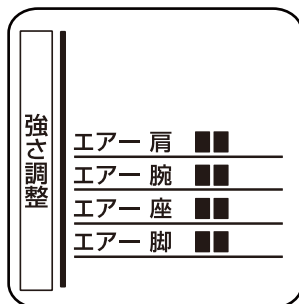

#### 【足裏振動】

- 足裏振動は3段階で速さの調節と「切」が選択できます。

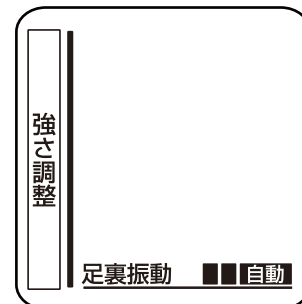



## オプションの設定

### 【脚ストレッチ】 (自動) (手動) (専用技)

脚をエアバッグでつかんで下に引き下げ、ストレッチする動作を行います。

- 脚ストレッチの「入/切」ができます。
- 脚ストレッチが「入」の状態でもみ玉を「切」にすると、脚ストレッチも同時に「切」に替わります。
- 脚部が収納状態のとき、脚ストレッチを「入」にすると、脚部がスタンバイ位置まで自動的に上がります。



### 【速さ】 (手動)

- 3段階からもみ・たたき速さの調節が選択できます。



### 【幅】 (手動)

- 3段階からたたき幅の調節が選択できます。

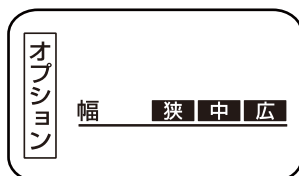

### 【背すじ】 (手動)

- 背筋のばしの「入/切」ができます。
- もみ玉の移動範囲を「全身」「部分」から選択できます。



## もみ玉高さの調節

**もみ玉操作**：もみ玉をお好みの高さに調節できます。  
(背すじが **部分** **切** 時のみ、調節できます。)

1 ◀ ▶ でカーソルを **もみ玉操作** に合わせ。

2 ▲ ▼ を長押しし、お好みの高さに調節する。

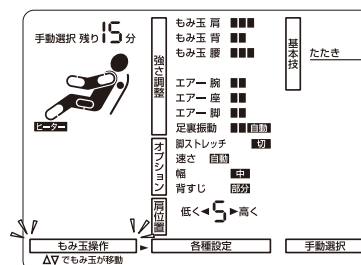

## 肩位置高さの調節

### 【肩位置】 (自動) (手動) (専用技)

- 9段階で肩位置の調節ができます。
- マッサージ中に「肩位置」を選択すると、マッサージが一時停止し、もみ玉が肩位置に移動します。
- **決定** を押さなくても、約3秒後に自動的に決定されます。

#### 肩位置の目安

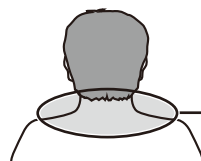

もみ玉の位置  
首肩の付け根あたりにもみ玉を合わせてください。



# マッサージ動作中の設定のしかた

## もみ技マッサージ機能一覧表

各動作において下記表の通りに設定が可能です。

	もみ玉高さの調節	もみ強さ	エアー強さ	マッサージ速さ	もみ玉幅	マッサージ部位
もみ上げ	●	肩/背/腰	肩/腕/座/脚	●	-	全身/部分
もみ下げ	●	肩/背/腰	肩/腕/座/脚	●	-	全身/部分
たたき	●	肩/背/腰	腕/座/脚	●	●	全身/部分
さざなみ	●	肩/背/腰	腕/座/脚	●	-	全身/部分
停止	●	肩/背/腰	肩/腕/座/脚	-	●	全身/部分
肩極もみ	-	肩	肩/腕/座/脚	-	-	-
肩極たたき	-	肩	腕/座/脚	-	-	-
肩甲骨ライン	-	背	腕/座/脚	-	-	-
腰極もみ	-	腰	肩/腕/座/脚	-	-	-
腰極たたき	-	腰	腕/座/脚	-	-	-
尻ほぐし	-	腰	肩/腕/座/脚	-	-	-

## マッサージを終了する

### マッサージを途中で終了したいとき

**1** マッサージを終了したいときは、**電源** を押す。

- マッサージが終了し、もみ玉が収納位置に戻ります。
- 定常画面が消えます。

### マッサージをただちに停止したいとき

**2** すぐにマッサージを停止したいときは、

**急停止** を押す。

- マッサージが停止し、もみ玉が現在の位置で止まります。
- 定常画面が表示されます。

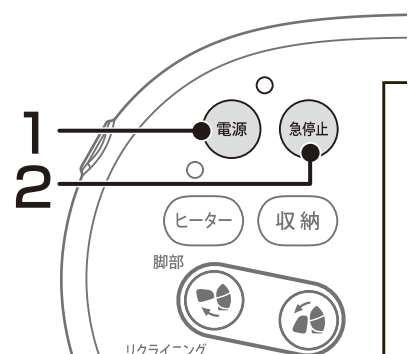

※ マッサージは自動的に約15分で終了します。

# 足裏ヒーターの使い方

## 警告

ヒーターは長時間使用しない。また、同一箇所に長時間触れさせない。

低温やけどを起こすおそれがあります。

比較的低い温度（40～60℃）でも、長時間皮膚の同じ箇所に触れていると、低温やけどのおそれがあります。

### 低温やけどについて

- 低温やけどは、皮膚の深部までおよび、赤い斑点や水ぶくれができていますのが特徴です。
- 万一、赤い斑点や水ぶくれができたときは、直ちに専門医の診察を受けてください。

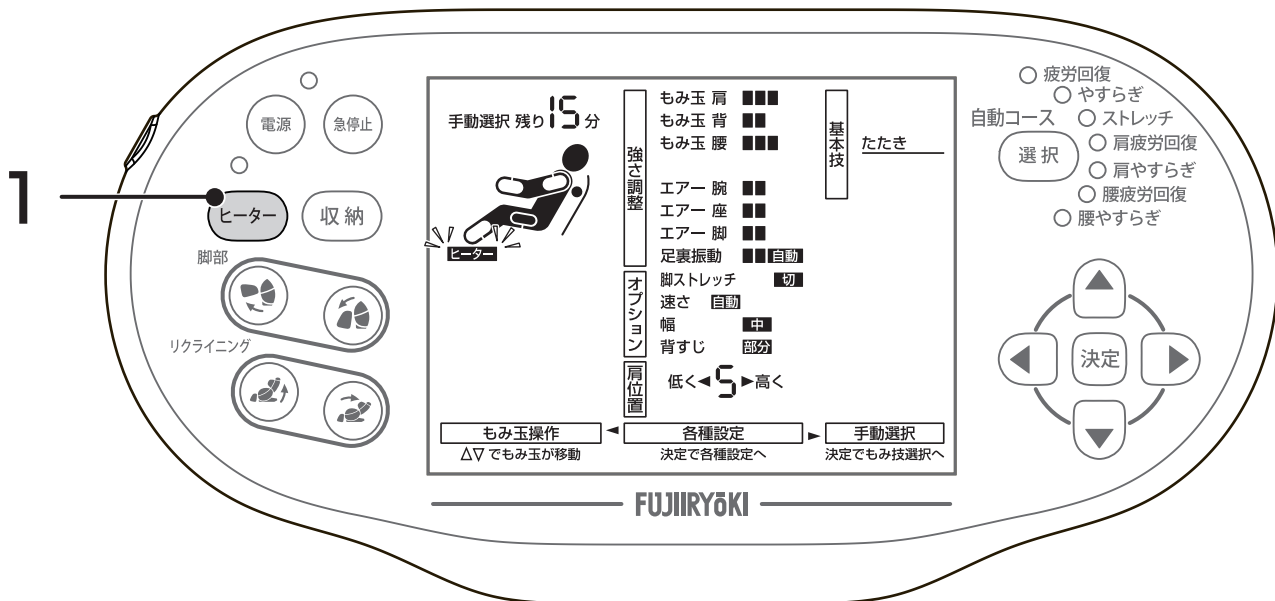

足裏ヒーターは、脚部エアー動作中または足裏振動動作中に設定できます。

1 (ヒーター) で足裏ヒーターの「入/切」を選択する。

- 足裏ヒーターはマッサージ動作が終了したときに、同時に動作が終了します。
- 脚部エアーと足裏振動を「切」にすると自動的に足裏ヒーターも「切」になります。
- 同一箇所への長時間のご使用はおやめください。(低温やけどのおそれがあります。)

[ マッサージ動作中に足裏ヒーター動作を選択した場合のタイマー動作 ]

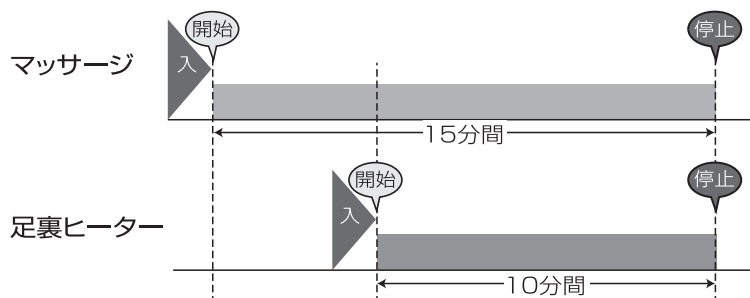

# 途中でマッサージを変更したい場合

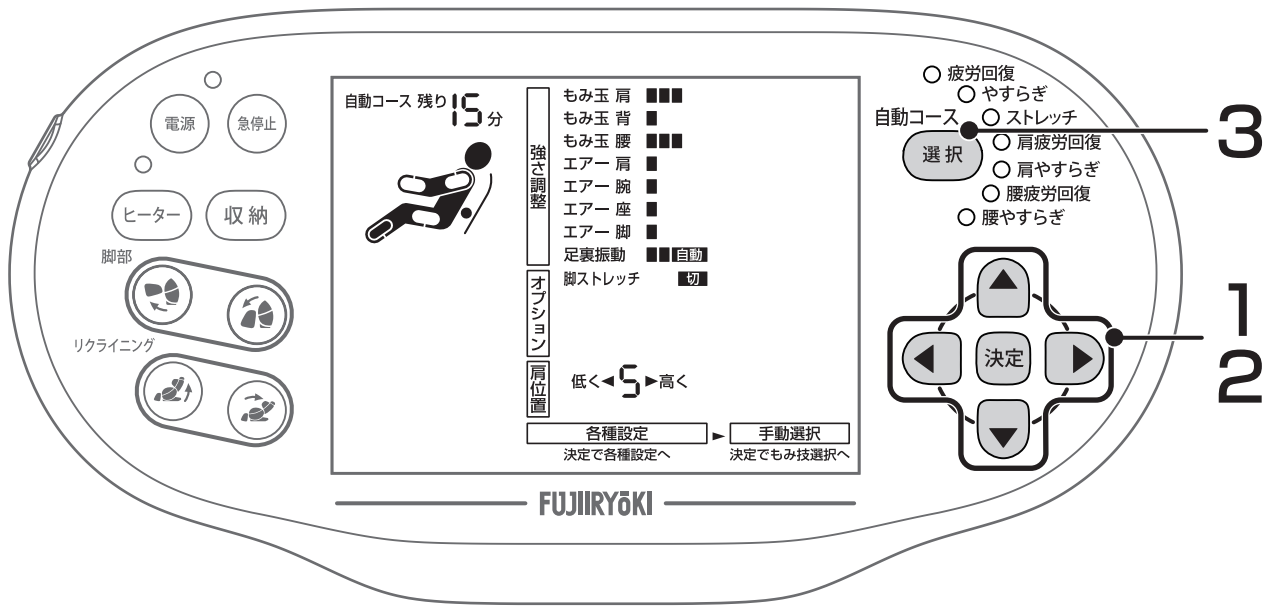

## 手動選択へ変更する

1 ◀ ▶ でカーソルを **手動選択** に合わせ、**決定** を押す。

2 ▲ ▼ でお好みのもみ技を選択し、**決定** を押す。

- タイマーは継続されます。
- 約10秒間、操作をしない場合、自動コースに戻ります。

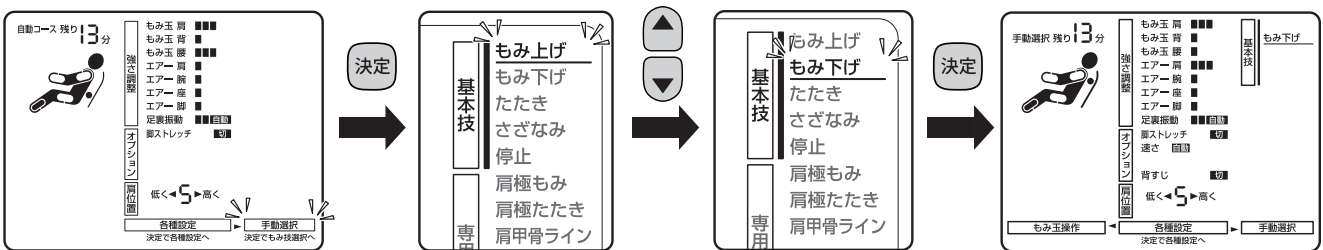

## 自動コースへ変更する

3 **選択** を押し、お好みのコースを選択する。

- タイマーは継続されます。
- 7種類のコースから選択できます。
- **選択** を押すごとに、下のコースへランプが移動します。
- 肩位置の自動検出は行ないません。



# お手入れと保管のしかた

## 本体のお手入れ方法

### 注意

- お手入れの際は必ず電源コードの電源プラグをコンセントから抜く。  
感電やけがのおそれがあります。
- 電源プラグを抜くときは、電源コードを持たずに先端の電源プラグを持って抜く。  
また、濡れた手で抜き差ししない。感電や、ショートして発火の原因になります。
- ベンジン・シンナー・アルコールなどでふいたり、薬剤を含んだスプレーをかけない。  
感電・引火の原因になります。

### 張地・背パッド・枕部分

1. 水で薄めた中性洗剤を布に含ませて、固く絞る。
  2. 1の布でふく。
  3. 水を含ませて固く絞った布で洗剤をふき取る。
  4. 乾いた布でふき、自然乾燥させる。  
(使い過ぎると張地を傷めることがあります。)
- 背パッドや枕にアイロンをかけないでください。生地を傷めるおそれがあります。

### 樹脂部分

1. 水で薄めた中性洗剤を布に含ませて、固く絞る。
  2. 1の布でふく。
  3. 乾いた布で洗剤が残らないようふき取る。
- みがき粉などは使用しないでください。キズ、変色、ひび割れの原因になります。

### リモコン部分

- 乾いた布でふく。
- 濡れたタオルでふかないでください。故障の原因になります。

## 保管のしかた

### 警告

浴室など湿気が多い場所で使用したり、保管しない。感電・火災・故障・カビの原因になります。

本体は汚れやほこりを取った後、温度・湿度・ほこりなどの悪影響が少ないところに保管してください。  
長い間使用されていない場合は、カバーなどをかけてほこりが付かないようにしてください。

- 直射日光が長時間当たるところ、ストーブなどの近くの高温になるところには保管しないでください。  
変色・変質の原因になります。

# Q&A

**Q1** 左右の強さが異なる。また、段違いに感じる。

**A** より気持ちよくマッサージするために、もみ玉が交互にたたく機構を採用している関係で、やむをえずもみ玉の位置がずれて動作することがあります。そのため左右で強さが異なって感じるがありますが、故障ではありません。

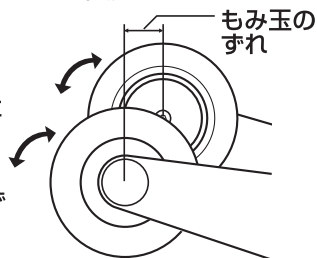

**Q2** マッサージをより強くする方法はありますか？

**A** 次のことを試してください。

- 背もたれ部を倒す。
- 深く腰かけ、体をしっかりと背もたれ部に密着させる。
- 背パッドを外す。

**Q3** マッサージを弱くする方法はありますか？

**A** 次のことを試してください。

- 背もたれ部を起す。
- 背パッド・枕をつける。
- 背もたれ部にひざ掛けや毛布などを掛ける。

**Q4** 病院に通院しているけど、使ってもだいじょうぶ？

**A** 通院先の医師とご相談のうえ、使用してください。マッサージは、「触圧刺激」といって、筋肉に圧力をかけてほぐし、血行を促進する行為です。病気によっては悪化を招く可能性もありますので、必ず医師に相談してください。

**Q5** 1ヶ月の電気代はいくらですか？

**A** 1日30分（15分×2回）でヒーターとマッサージを毎日使用した場合、約50円/月です。  
1日30分（15分×2回）でマッサージを毎日使用した場合、約47円/月です。  
電気料金目安単価：22円/kWh（税込み）で算出。（2013年9月現在、当社調べ）

**Q6** ホットカーペットを椅子の下に敷いてもいいですか？

**A** 火災のおそれがあるので、おやめください。ホットカーペットの発熱体を痛め、そこから火災になるおそれがあります。

**Q7** 肩位置の自動検出をしても肩位置が合わないのですが？

**A** 自動検出後の肩位置が合わない場合は、肩位置調節をしてください。（▶P25）  
※手動マッサージでは、肩位置の自動検出は行いません。

**Q8** 身長が約150cm未満の人や、約185cm以上の人使えないのですか？

**A** 背もたれ部の角度と脚部の角度を調節してください。（▶P17,18）

- 背の低い人  
背もたれ部を起し、脚部を上げる。
- 背の高い人  
背もたれ部を倒して、脚部を下げる。

**Q9** 腕部に腕が届かないのですが？

**A** 背もたれ部を起し、腕の位置を調節してください。

**Q10** 肩・腕エアーマッサージの後、肩や腕が赤くなるのですか？

**A** 使用後、肩や腕にマッサージの跡が残る場合があります。これは、マッサージによるもので、時間とともに消えていきます。肩エアーマッサージを行う場合は、肩が露出した服装はお避けください。アクセサリー類もはずしてご使用ください。

**Q11** 脚部が完全に収納しないのですが？

**A** フットレストの状態のときのみ、完全に収納します。（▶P19）

**Q12** もみ強さを強くしたのですが強くならないのですが？

**A** メカが最下部（尻付近）にあるときは、下側のもみ玉が突出し、上側の玉が離れます。

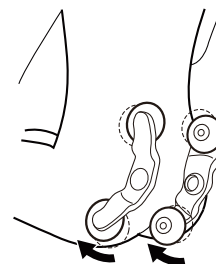

**Q13** 本体の寸法を教えてください。

**A** 下記の図をご参照ください。

正面

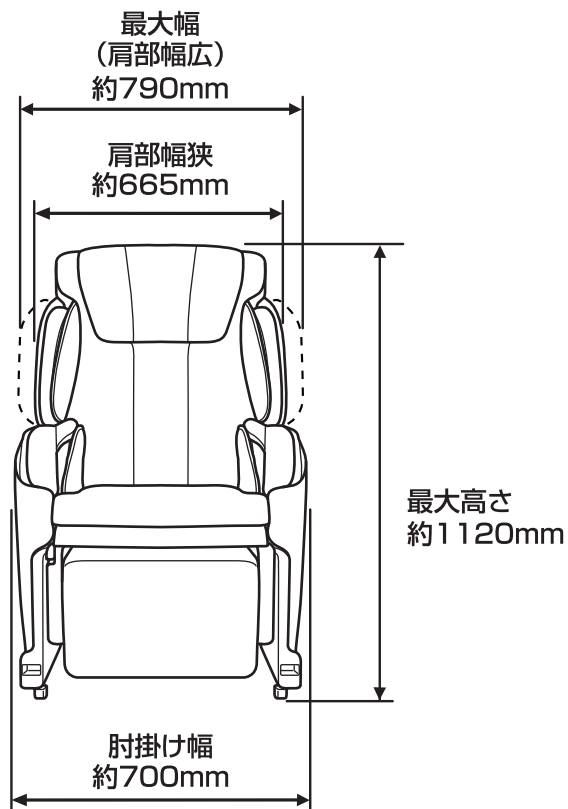

側面

リクライニングしていないとき

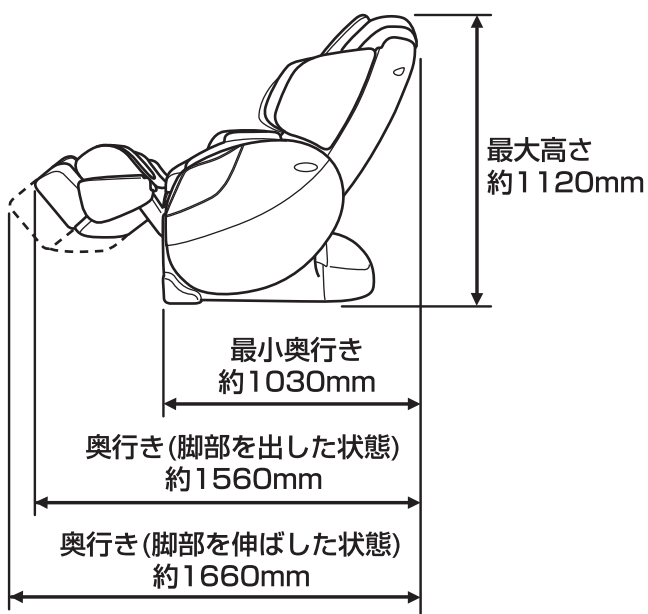

リクライニングしているとき

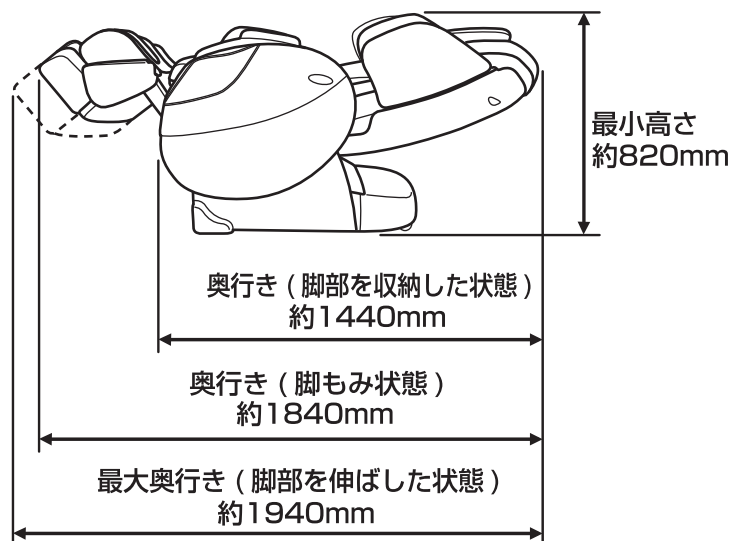



# 故障かなと思ったら

## ⚠ 警告

- 絶対に改造しない。また、ご自分で分解、修理をしない。  
発火したり、異常動作して、けがをするおそれがあります。

ご使用中に下記のような音や感覚がありますが、構造上のもので異常ではなく寿命などに影響はありません。

- もみ玉上下移動時のカタカタ音
- もみ玉と布のすれる音（特に、もみ動作時）
- もみ、たたき、さざなみ動作時に、もみ玉への力の加わり方によっては、マッサージ動作スピードが変わる場合があります
- 「速さ」調節による音の違い
- エアー動作時のコンプレッサーの動作音ならびにエアーの排気音
- エアーバッグが膨らむときに出る音
- リクライニング時の背もたれ部や座部のこすれ音（キュー音）
- 左右のもみ玉の高さが異なる
- マッサージ動作時のギア・モーターの音
- たたき、さざなみ動作時のカタカタ音
- 負荷をかけた時のモーターのうなり音
- 「肩」使用時のキシミ音

（交互たたき機構を採用しているため、やむをえず発生するもので故障ではありません。）

こんなときは	ここを点検してください	対応のしかた	参考ページ
動作しない	電源コードの電源プラグが抜けていませんか？	電源コードの電源プラグをコンセントに差し込んでください。	12・15
	本体後側の下部にある電源スイッチが「OFF」になっていませんか？	電源スイッチを「ON」にしてください。	12・15
動作せず リモコンから ピッピッの 連続音がする	外来雑音による、誤動作が考えられます。	本体後側の下部にある電源スイッチを「OFF」にし、電源コードの電源プラグを差し直してください。	12・15
動作せず リモコンの ランプが点滅 する			
動作が途中で止まる (リモコンを 押しても動作 しない)	背の部分が壁や障害物に当たっていませんか？	障害物に当たらないように本体を移動させた後に、本体後側の下部にある電源スイッチを「ON」にしてください。	10・11 12・15
	無理な力がかかっていますか？ (安全のため、もみ玉に無理な力がかかると安全装置が働き、全ての機能が停止します。)	一旦背もたれ部から体を離し、本体後側の下部にある電源スイッチを「ON」にし、もう一度初めから操作し直してください。	12・15
	長時間連続して使用していませんか？	長時間使用するとモーターの温度が上昇し、安全装置が働きます。 1時間程度、本体を停止させてください。	—
リクライニングができない	電源コードの電源プラグが抜けていませんか？	電源コードの電源プラグをコンセントに差し込んでください。	12・15
	背の部分が壁や障害物に当たっていませんか？	障害物に当たらないように本体を移動してください。	10・11

**お願い** 上記の対応を行っても、正常に動作しない、または同じようなことが度々生じる場合には、本体の電源スイッチを「OFF」にし、電源コードの電源プラグをコンセントから抜いたうえで、ご購入先、または当社お客様相談窓口までお問合せください。

## 愛情点検

### ⚠ 注意

- しばらく使用していなかった場合、もう一度取扱説明書をよく読み、本品が正常に動作することを確認してから使用する。事故やけがのおそれがあります。



#### 愛情点検

長年ご使用の場合は  
点検をぜひ！

#### このような症状はありませんか。

- こげくさい臭いがする。
- 電源コード、電源プラグが異常に熱い。
- コードを動かすと通電したり、しなかったりする。
- その他の異常がある。

ご使用  
中止

故障や事故防止のため本体の電源スイッチを「OFF」にし、電源コードの電源プラグをコンセントから抜いたうえで、ご購入先、または当社お客様相談窓口までお問い合わせください。

## 保証とアフターサービス

修理・お取り扱い・お手入れなどのご相談は、まずご購入先にご連絡ください

- **保証書（取扱説明書の裏表紙にあります。）**  
お買い上げの際に保証書をご購入先からお受け取りになり「お買い上げ日」・「ご購入先名」欄の記入をご確認のうえ、内容をよくお読みの後、大切に保管してください。

**保証期間** 保証書に記載

- **補修用性能部品の保有期間**  
当社はこのマッサージ器の補修用性能部品を製造打ち切り後、6年間保有しています。性能部品とは、その製品の機能を維持するために必要な部品です。

### 修理を依頼されるとき

32 ページに従ってしらべていただき、なお異常があるときは、使用を中止してください。電源スイッチを「OFF」にし、電源コードの電源プラグをコンセントから抜いたうえで、ご購入先にご連絡ください。

- **保証期間中に修理を依頼される場合**  
ご購入先にご相談ください。保証書の記載内容に従って修理いたします。  
(なお、保証期間中でも有料になることがありますので、保証書をよくお読みください。)
- **保証期間を過ぎて修理を依頼される場合**  
まずご購入先にご相談ください。  
修理により、製品機能が維持できる場合には、ご要望に従い有料にて修理いたします。

- **その他ご不明な場合**  
アフターサービスに関するご相談、ならびにご不明な点は、ご購入先、または当社お客様相談窓口までお問い合わせください。

- **修理料金の仕組み**  
修理料金は、技術料・部品代・出張料などで構成されています。

**技術料** 診断・故障個所の修理および部品交換・調整・修理完了時の点検などの作業にかかる費用です。

**部品代** 修理に使用した部品および補助材料代です。

**出張料** 製品のある場所へ技術者を派遣する場合の費用です。

# 仕様

品名	マッサージチェア	
品番	AS-760	
類別	機械器具 77 バイブレーター	
一般的名称	家庭用電気マッサージ器 (JMDNコード 34662000)	
医療機器認証番号	225AKBZX00116000	
定格	電源 (50/60Hz)	AC100V
	定格時間	20分
	消費電力 (50/60Hz)	150W
	電動機消費電力	141W
	電熱器消費電力	9W
メカ (もみ玉) マッサージ 速さ調節範囲	もみ	遅約 25回/分 速約 32回/分
	たたき	遅約 300回/分 速約 400回/分
	上下移動	約 2.0cm/秒
エアーマッサージ空気圧	48kPa 以下	
メカ (もみ玉) マッサージ強さ調節範囲	肩・腰：5段階調節 背：2段階調節	
エアーマッサージ強さ調節範囲	2段階調節	
肩位置調節	9段階調節	
足裏振動速さ	遅約 1600回/分 速約 2100回/分	
オートタイマー	約 15分	
リクライニング角度	約 118度～約 163度	
寸法	リクライニングしていないとき (脚部収納、肩部を閉じたとき)	幅約700×奥行約1030×高さ約1120mm
	リクライニングしたとき (脚部を出し、肩部を開いたとき)	幅約790×奥行約1940×高さ約820mm
質量	約 80kg	
張地	PUレザー	
製造元	大東傲勝保健器 (蘇州) 有限公司 第二工場 DT-OSIM HEALTHCARE APPLIANCES (SUZHOU) CO.,LTD./ (CHINA)	
製造販売元	株式会社フジ医療器 大阪府南河内郡太子町太子 2372-95	

# MEMO

---

商品名	マッサージチェア AS-760	製造番号	
保証期間	お買い上げの日から1年間	保証対象	本体（但し、消耗品は除く）
ご購入者	フリガナ	お買い上げ日	年 月 日
	ご芳名		様
ご購入者	〒	ご購入先	
	ご住所		電話 ( )

### 【無料修理規定】

- 取扱説明書、本体貼付ラベル等の注意書に従った使用状態で保証期間内に故障した場合には、無料修理をさせていただきます。
  - ① 無料修理をご依頼になる場合には、ご購入先にお申しつけください。
  - ② ご購入先に無料修理をご依頼になれない場合には、取扱説明書に記載しておりますお客様相談窓口にご相談ください。
  - ③ この商品は出張修理をさせていただきますので、修理に際して本書をご呈示ください。
- ご転居の場合、修理のご依頼先等は、ご購入先または取扱説明書に記載しておりますお客様相談窓口にご相談ください。
- ご贈答品等で本保証書に記入してあるご購入先に修理のご依頼できない場合には、取扱説明書に記載しておりますお客様相談窓口にご相談ください。
- 保証期間内でも次の場合には有料修理になります。
  - ① 使用上の誤り及び不当な修理や改造による故障及び損傷
  - ② お買い上げ後の落下等による故障及び損傷
  - ③ 火災、地震、水害、落雷、その他の天災地変、公害や異常電圧による故障及び損傷
  - ④ 一般家庭用以外（例えば業務用など）に使用された場合の故障及び損傷
  - ⑤ 本書の呈示がない場合
  - ⑥ 本書にお買い上げ年月日、ご購入者名、ご購入先の記入のない場合、或いは字句を書き替えられた場合
- 本書は日本国内においてのみ有効です。
- 本書は再発行しませんので紛失しないように大切に保管してください。

年 月 日	修理内容及び使用部品	担当者

- ※ お客様にご記入いただいた保証書の内容は保証期間内のサービス活動及びその後の点検活動のため記載内容を利用して頂く場合がございますので、ご了承ください。
- ※ この保証書は本書に明示した期間、条件のもとにおいて無料修理をお約束するものです。従ってこの保証書によって保証書を発行している者(保証責任者)、及びそれ以外の事業者に対するお客様の法律上の権利を制限するものではありません。
- ※ 保証期間経過後の修理または補修用性能部品の保有期間について、詳しくは取扱説明書をご覧ください。



美と健康の総合メーカー  
株式会社 **フジ医療器**  
〒540-0011 大阪市中央区農人橋1丁目1-22 大江ビル14階  
お客様相談窓口 フリーダイヤル ☎0120-027-612

### お客様相談窓口のご案内

修理・お手入れ・お取り扱いなどのご相談は、まずご購入先へご連絡ください。

☎0120 フリーダイヤル  
**0120-027-612**

受付：月曜～金曜 午前9時～午後5時30分  
※但し、土日祝日、年末年始は休ませていただきます。

FAX・E-mail での受け付けも行なっております。

**FAX番号** 06-4793-0818

**E-mail** フジ医療器ホームページのお問い合わせフォームにて受付しております。

フジ医療器ホームページ <http://www.fujiiryoki.co.jp>

FAX・E-mailでの受け付けは24時間行っておりますが、お客様へのご連絡はフリーダイヤルの受付時間となります。

#### ご相談窓口における個人情報のお取り扱いについて

株式会社フジ医療器は、お客様の個人情報やご相談内容を、ご相談への対応や修理、その確認などのために利用し、その記録を残すことがあります。また、折り返し電話させていただくときのため、ナンバーディスプレイを採用しています。なお、個人情報を適切に管理し、修理業務等を委託する場合や正当な理由がある場合を除き、第三者に提供しません。お問い合わせは、ご相談された窓口にご連絡ください。

お客様へ…ご購入年月日・ご購入店名を記入されると便利です。

ご購入年月日	年 月 日
ご購入店名	TEL