

FUJIIRYŌKI

ハイブリッド 取扱説明書 家庭用

形名 JK-671

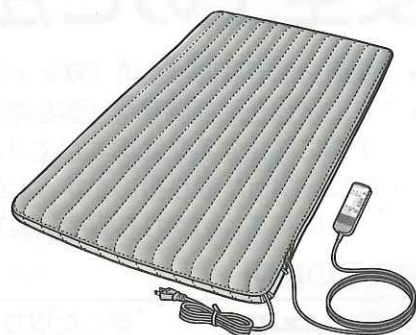

もくじ

安全上のご注意1~5
特長6
各部のなまえとはたらき7~8
マッサージの種類と内容	...9~10
ご使用の前に11~14
マッサージを したいとき15~17
ヒーターの使いかた18
あとかたづけ19
仕様19
お手入れ20
保管21
修理サービスと保証22





- このたびは、ハイブリッドをお買い上げいただきまして、まことにありがとうございました。
- ご使用の前に、この取扱説明書をよくお読みの上、正しくお使いください。
- お読みになったあとは、いつでも見られるところに必ず保管してください。
- 保証書を必ずお受け取りください。(別添)

安全上のご注意



- ご使用になる前に、この「安全上のご注意」をよくお読みの上、正しくお使いください。
- ここに示した注意事項は、製品を安全に正しくお使いいただき、あなたや他の人々への危害や損害を未然に防止するためのものです。また、注意事項は危害や損害の大きさと切迫の程度を明示するために、誤った取り扱いをすると生じることが想定される内容を「危険」「警告」「注意」の3つに区分しています。いずれも安全に関する重要な内容ですので、必ず守ってください。

■表示の説明

 危険	“誤った取り扱いをすると人が死亡する、または重傷を負う差し迫った危険が発生する可能性のあること”を示します。
 警告	“誤った取り扱いをすると人が死亡する、または重傷を負う可能性のあること”を示します。
 注意	“誤った取り扱いをすると人が *1傷害を負う可能性、または *2物的損害のみが発生する可能性のあること”を示します。

*1：傷害とは、治療入院や長期の通院を要さない、けが・やけど・感電などを示します。
*2：物的損害とは、家屋・家財および家畜・ペットにかかわる拡大損害を示します。

■図記号の説明

 禁止	⊘は、禁止（してはいけないこと）を示します。 具体的な禁止内容は、図記号の中や近くに絵や文章で指示します。
 強制	⓪は、強制（必ずすること）を示します。 具体的な強制内容は、図記号の中や近くに絵や文章で指示します。
 注意	△は、注意を示します。 具体的な注意内容は、図記号の中や近くに絵や文章で指示します。

危険

低温やけどの恐れあり

ヒーターは、比較的低い温度でも長時間使用すると低温やけどになる恐れがあります。次のような方は付添いなしでは使用しないでください。

- お子様
- 体の不自由な方
- 自分で意思表示できない方



警告

ヒーターを「7」以上の設定で長時間使用しないこと また、同一箇所に長時間触れさせないこと

長時間の使用は低温やけどや脱水症状を起こす恐れがあります。次のような方は特に気をつけてください。

- 皮膚や皮膚感覚の弱い方
- 眠気を誘う薬（睡眠薬、かぜ薬など）を服用された方
- 深酒・疲労の激しい方



警告
次の人は、必ず医師と相談の上使用する

- 悪性腫瘍のある人 ●妊産婦や生理中の人
 - 熱の高い人 ●急性疾患（疼痛性）のある人
 - 骨粗しょう症の人 ●知覚障害の人
 - 心臓に障害のある人
(特にペースメーカーを使用している人)
 - 背骨に異常のある人や曲がっている人
 - 貧血症の人
 - 医師の治療を受けている人や、特に身体に異常を感じている人
 - かつて治療を受けたところ又は疾患部へ使用する人
 - 安静を必要とする人
- 身体に異常がおこる場合があります。

医師に相談
動かなくなったり異常がある場合はすぐに電源プラグを抜くこと

漏電やショートなどによる火災・感電の恐れがあります。
お買い求めの販売店に点検・修理を依頼してください。

強制
**分解・改造・修理をしないこと
また、内部カバーのファスナーを
あけないこと**

火災・感電・けがの原因となります。

分解禁止
電源コードを傷めないこと

電源コードを傷付けたり、破損したり、加工したり、無理に曲げたり、引っ張ったり、ねじったり、たばねたり、重い物を載せたりしないこと
また、移動中は挟み込んだりしないこと
電源コードが破損し、火災・感電の原因となります。

禁止
**子供だけで使わせたり、自分で意思表示できない人には使用させないこと
また、幼児を近づけないこと**

感電・けがの原因になります。

禁止
**電源コードや電源プラグが傷んだり
コンセントの差し込みがゆるいときは
使用しないこと**

感電・ショート・発火の原因になります。

禁止
子供をふとんの上で遊ばせないこと

けがや故障の原因になります。

禁止
交流100V以外では使用しないこと

火災・感電の原因となります。

禁止
**不安定なベッドや台や布団などの上
では使用しないこと**

事故や故障の原因になります。
凹凸のない水平な場所で使用してください。

禁止

警告

ふとんを折りたたんだり、丸めたり、
身体に巻き付けて使用しないこと

低温やけどや事故・故障の
恐れがあります。



禁止

ふとんが破れて内部が露出したまま
使用しないこと

事故・けがをする恐れがあります。
すぐに修理を依頼してください。



禁止

浴室など湿気の多い場所で使ったり、
保管しないこと

感電・火災・故障の原因になります。



禁止

おねしょ等でふとんが濡れた場合は、
すぐに電源プラグを抜くこと

漏電やショートなどによる火災・感電の
恐れがあります。お買い求めの販売店に
点検・修理を依頼してください。



強制

注意

マッサージは1回15分以内に、また同一
箇所へのご使用は5分以内にする

長時間のご使用は筋肉や神経を
傷めることがあります。



強制

使用中に身体に異常があらわれたり
感じたときには直ちに使用を中止し
医師に相談すること



医師に相談

停電のときは直ちに電源プラグをコ
ンセントから抜くこと

再通電されたときに事故の原因に
なります。



プラグを抜く

ご使用後は電源プラグをコンセント
から抜くこと

絶縁劣化による感電や漏電火災の
原因になることがあります。



プラグを抜く

電源プラグを抜くときは、電源コード
を持たずに先端の電源プラグを持って
引き抜くこと

感電やショートして発火する
ことがあります。



プラグを持って抜く

お手入れの際は電源プラグをコンセ
ントから抜くこと

感電やけがをすることがあります。



プラグを抜く

電源プラグはコンセントの奥まで
確実に差し込むこと

感電・ショート・発火の恐れが
あります。



強制

電源プラグにピンやゴミを付着させ
ないこと

感電・ショート・発火の原因に
なります。



禁止

⚠ 注意

濡れた手で電源プラグを抜き差ししないこと

感電の原因となります。



濡れ手禁止

本機をご使用になりながら他の治療器と同時に使用しないこと



禁止

治療目的以外には使用しないこと

故障や事故の原因になります。



禁止

ストーブなど火気の近くで使用したり、たばこを吸いながら使用しないこと

火災・故障の原因になります。



禁止

ふとんやリモコンに水をかけないこと

感電や故障の原因になります。



禁止

ふとんを無理に引っ張ったり刃物やとがった物で突きさしたりしないこと

けがや故障の原因になります。



禁止

使用中は眠らないこと

無意識での使用は、けがややけど、体調不良の原因になります。



禁止

横向きの姿勢やうつぶせで使用しないこと

けがや気分が悪くなる原因になります。



禁止

食後すぐに使用しないこと

気分が悪くなることがあります。



禁止

ベンジン・シンナー等で拭いたり、殺虫剤をかけないこと

感電・引火の原因になります。



禁止

エアバッグが膨らんだ状態のときに、その上に飛び乗らないこと また人が立った状態では使用しないこと

転倒してけがの原因となります。



禁止

ヒーターは犬や猫などのペットの暖房には使用しないこと

ペットがふとんやコードを傷め、火災の原因となります。



禁止

湯たんぽ、電気こたつ、電気あんか、その他の暖房器具と併用し、高温になる状態での使用はしないこと

火災や変形、変色、故障の原因になります。

ふとん内部の保護装置が動作し、通電を停止することがあります。

この場合、約2時間後に復帰します。



禁止

! 注意

もみユニットホースを持って振り回したり、無理に引っ張ったりしないこと

けがや破損・故障の原因となります。



禁止

もみユニットホースを傷めないこと

ホースを傷付けたり、破損したり、加工したり、無理に曲げたり、引っ張ったり、ねじったり、たばねたり、重い物を載せたりしないこと
故障の原因となります。



禁止

駆動部や制御部、バイブレータを踏みつけたり、腰掛けたりしないこと

けがや破損・故障の原因となります。



禁止

駆動部や制御部に頭を乗せて使用しないこと

気分が悪くなったり、けがの原因になります。



禁止

リモコンコード、電源コード、もみユニットホースに足を引っ掛けないように気をつけること

けがの原因になります。



強制

重い物を上に置かないこと

故障・感電・火災の原因になります。



禁止

人や物を乗せて移動しないこと

けがや故障の原因になります。



禁止

2人以上での使用はしないこと

けがや故障の原因になります。



禁止

ふとん内部の駆動部、制御部につまづかないように気をつけること

けがの原因になります。



強制

ふとんを干す場合は、もの干し竿などに干さないこと

故障や落下によるけがの原因になります。



禁止

ふとんは、洗わないこと

故障・感電・火災の原因になります。



禁止

特長

エアーマッサージと振動マッサージをコンパクトに内蔵した、寝具タイプのマッサージ器です。



温度調節ができるヒーター付きです。



18

付属品のもみユニットで首のマッサージができます。



エアーによる「ストレッチ」「ひねり」、振動による「もみ」「たたき」「指圧」、エアーマッサージと振動マッサージの組み合わせによる多彩なマッサージができます。

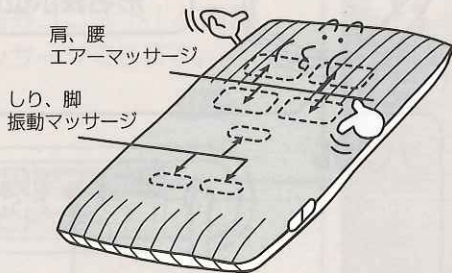

ふとんカバーは起毛と麻混を使い分けることができます。



13~14

効能・効果

あんま・マッサージの代用

疲労回復
血行をよくする
筋肉の疲れをとる
筋肉のこりをほぐす
神経痛・筋肉痛の痛みの緩和



各部のなまえとはたらき

ふとん

使用状態

ふとんカバー

両面使えますので、季節により使い分けすることができます。(13~14ページ参照)

バイブレータ

駆動部 制御部

足元側

頭部側

エアバッグ

ヒーター

寒いと感じた時などに使用します。

表示ラベル

リモコン

裏面

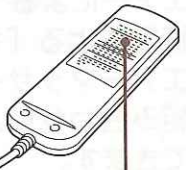

形名表示位置

電源プラグ

電源コード

折りたたみ状態

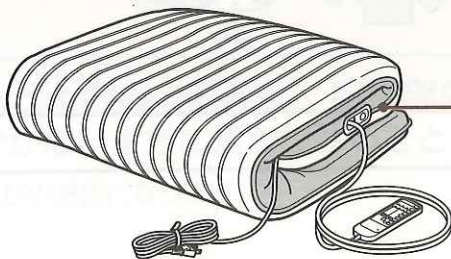

足元側 が内側

パネル

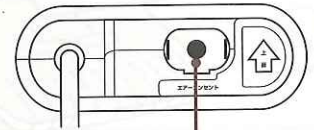

エアコンセント

付属品のもみユニットを接続します。

必ず矢印が上向きになるように設置します。

付属品

●もみユニット

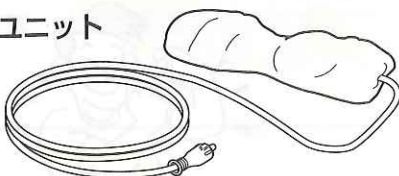

●ふとん用専用カバー (SK-21)

●もみユニット用専用カバー (K-06)

もみユニットについて

もみユニットは、もみ機能として首のマッサージに適しています。

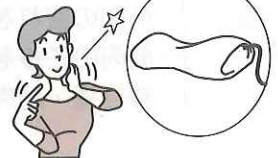

リモコン

このマークの中の数字は掲載ページを示しています。

選択ボタン

自動コースの「ストレッチ」「振動」「複合」の3種類が選べます。 15

強さボタン

「弱」「中」「強」のマッサージ強さが選べます。 16

振動ポイントボタン

「しり」「脚」の2種類が選べます。ボタンを押すたびに位置が切り替わります。「ストレッチポイント」または「もみユニット」と同時にマッサージできます。 16

温度段階表示部

1～9段階。

温度調整ボタン

1～9の温度段階を選べます。 18

電源ランプ

電源プラグをコンセントに差し込むと点灯します。

マッサージ切ボタン

全てのマッサージを終了します。

ストレッチポイントボタン

「腰」「交互」「肩」の3種類が選べます。ボタンを押すたびに位置が切り替わります。「振動ポイント」と同時にマッサージできます。 15

もみユニットボタン

付属品のもみユニットを使用するときには使用します。「振動ポイント」と同時にマッサージできます。 15

振動モードボタン

「振動ポイント」を選択したときに、「もみ」「たたき」「指圧」の3種類が選べます。 16

ヒーター入/切ボタン

1秒以上押し続けるとヒーターが入ります。ボタンを押すたびに入/切が切り替わります。ヒーターを入れる時は1秒以上押し続けます。 18

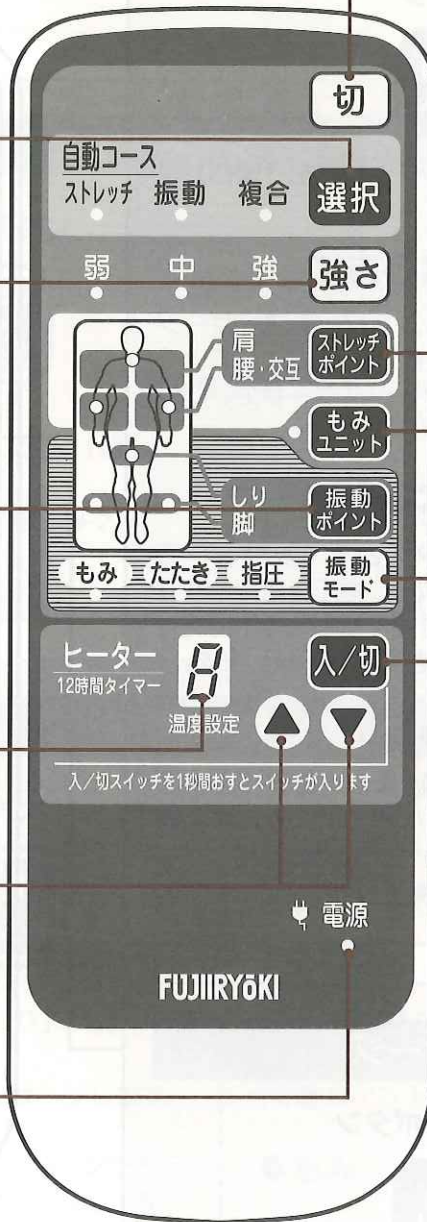

マッサージの種類と内容

「自動コース」「首のマッサージ」「ストレッチマッサージ」「振動マッサージ」があります。

自動コースによるマッサージ

選択ボタン

選択

ボタンを押すたびに、「ストレッチ」「振動」「複合」が切り替わります。

上半身のこりが気になる方に

- ストレッチ** エアーによるストレッチマッサージです。次第にゆっくりになっていく独自のマッサージパターンで、「腰」「肩」をマッサージします。

下半身のこりが気になる方に

- 振動** バイブレータによるマッサージです。もみ・たたき・指圧を組み合わせた変化ある振動マッサージにより、「脚」「しり」をマッサージします。

全身のこりが気になる方に

- 複合** 「脚」から「肩」まで、エアーによるストレッチ・バイブレータによる振動を組み合わせた変化あるマッサージにより、全身をマッサージします。

首のマッサージ

もみユニットボタン

**もみ
ユニット**

●もみユニット

付属品のもみユニットを使い、首のマッサージをします。

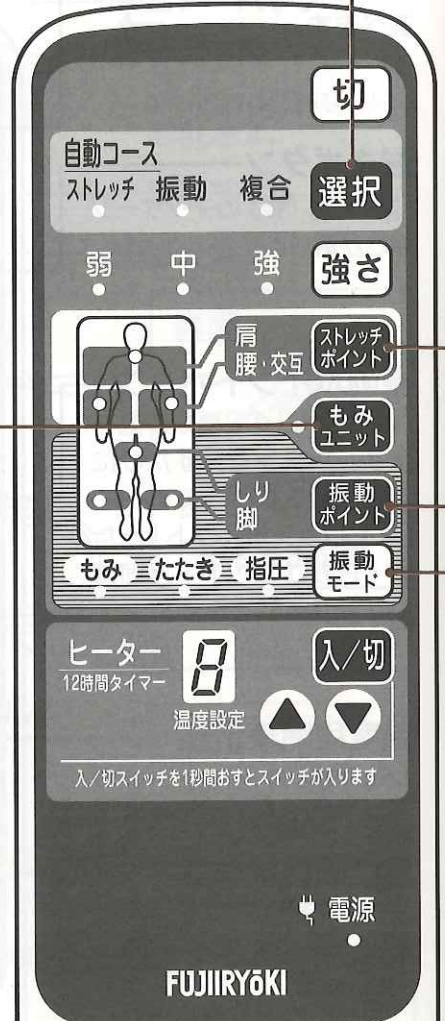

マッサージ使用時のお願い

マッサージは、定格30分を越えての使用はしないでください。

この製品には加熱保護装置があり、30分以上の連続使用や高温の場所での使用の場合、ストレッチの動作を停止します（このときリモコンのランプの表示とは一致しません）が故障ではありません。このようなときは電源コードを抜き冷えるまで約2時間お待ちください。過熱保護装置が解除され、再び使用できます。

ストレッチマッサージ

ストレッチポイントボタン

肩
腰・交互
ストレッチ
ポイント

ボタンを押すたびに、「腰」「交互」「肩」「切」が切り替わります。

お好みの部位をエアバッグが膨らみマッサージします。

- 腰 腰にある2つのエアバッグが同時に膨らみマッサージをします。
- 交互 腰にある2つのエアバッグが左右交互に膨らみマッサージをします。
- 肩 肩にある2つのエアバッグが同時に膨らみマッサージをします。

振動マッサージ

振動ポイントボタン

しり
脚
振動
ポイント

ボタンを押すたびに、「脚」「しり」「切」が切り替わります。

お好みの部位を振動によりマッサージします。

- 脚 脚にある2つのバイブレータが左右交互に振動しマッサージをします。
- しり しりにある1つのバイブレータが振動しマッサージをします。

振動モードボタン

振動
モード

ボタンを押すたびに、「もみ」「たたき」「指圧」が切り替わります。

「振動ポイント」を選んだときに使えます。

- もみ もみ感覚のマッサージをします。
- たたき 短い周期でたたき感覚のマッサージをします。
- 指圧 強さがゆるやかに増加するマッサージをします。

ご使用の前に

- 折り曲げたまま使用しないでください。
- しばらく使用しなかった後使用する時は、正常に作動することを確認してから使用してください。
- もみユニットホースは容易に離脱しないように、正しく確実に接続してください。

⚠ 警告

不安定なベッドや台や布団などの上では使用しないこと

事故や故障の原因になります。凹凸のない水平な場所で使用してください。



禁止

ふとんが破れて内部が露出したまま使用しないこと

事故・けがをする恐れがあります。すぐに修理を依頼してください。



禁止

1 ふとんを広げる

上向きに寝たときに、電源コードのある方を左側の足元にする

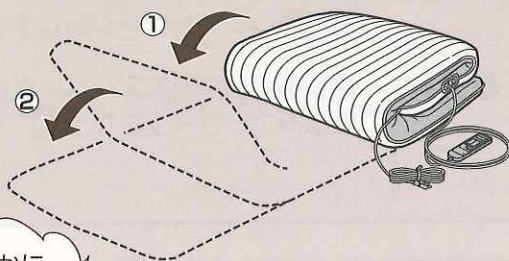

静かに開く

パネルの矢印が上向きになるように設置してください。

設置場所について

- ふとんは凹凸のない平らな床や畳の上に直接、水平に置いてください。マッサージの動作に支障をきたして故障の原因となります。

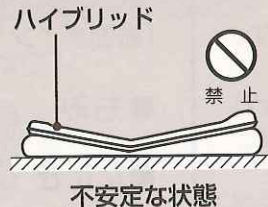
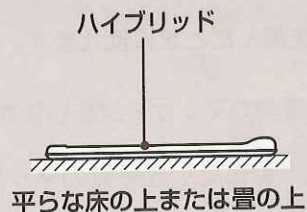

- 折れ曲がった状態では使用しないでください。

2 もみユニットをセットする (もみユニットを使う場合)

①もみユニットホースをエアークンセントに差し込む

- エアークンセントに、もみユニットホースをしっかりと差し込みます。

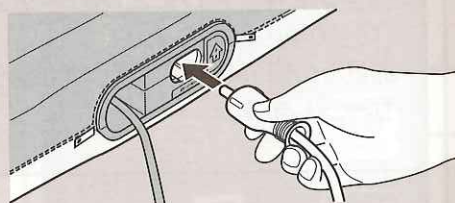

お願い

ホースは丁寧に取り扱いください。ぶついたりして衝撃を与えますと、破損の原因となります。

②もみユニットの位置を確認する

- 横になったときに、首がもみユニットにのるように位置を調整します。



浴室など湿気の多い
場所で使ったり、保
管しないこと

感電・火災・故障の原因に
なります。



禁止

⚠️ 注意

ストーブなど火気の近くで
使用したり、たばこを吸いな
がら使用しないこと

火災・故障の原因に
なります。



禁止

3 電源プラグをコンセントに差し込む

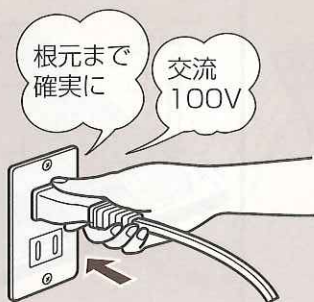

- リモコンの電源ランプが点灯します。

ふとんの移動のしかた

⚠️ 注意

リモコンコード、電源コード、
もみユニットホースに足を引っ
掛けないように気をつけること
けがの原因になります。



強制

ふとんの下側を2人で持って移
動させてください。



- 運転中に移動しないでください。
- 電源コードは必ず束ねてください。
- ふとん移動後は静かに設置してくだ
さい。

ご使用の前に (つづき)

ふとんカバーの替えかた (起毛 ←→ 麻混)

季節にあわせて、お好みにより起毛と麻混のどちらでもご使用になれます。
(出荷時は起毛側を上にしてお使いいただけるようになっています。)

ふとんカバーのはずしかた

1 ファスナー①を
反対側に移動する

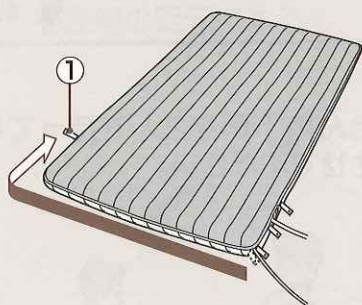

2 ふとんカバーを開き
電源コードをふとん
カバーの中に入れる

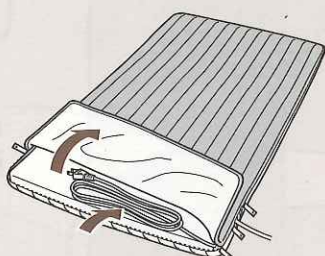

3 ファスナー②、③
を反対側まで
移動する

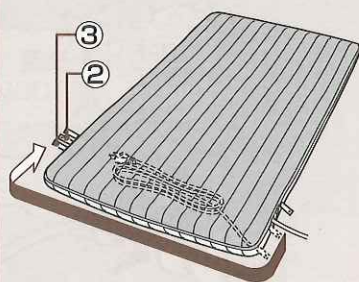

4 ファスナー④を
ひらく

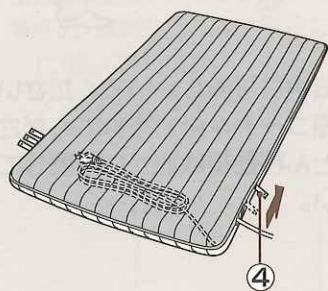

5 ふとんカバーを開き本体を引き抜く

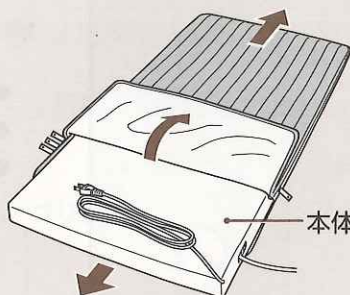

お願い

内部カバーははずさないでください。
けがや故障の原因になります。

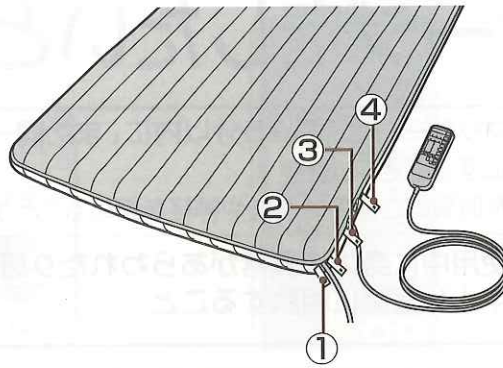

ふとんカバーのつけかた

1 ファスナーを下図の位置にしておく

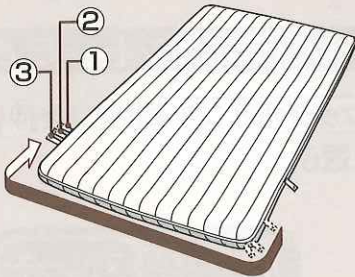

2 本体にふとんカバーをかぶせる

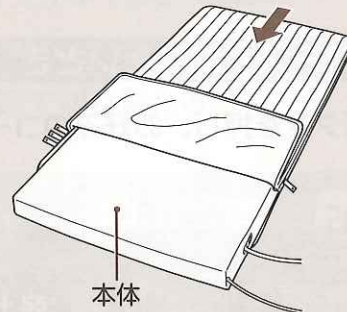

3 電源コードをふとんの中へ入れ、ファスナー③、②をパネル際まで閉めて電源コードを取り出す

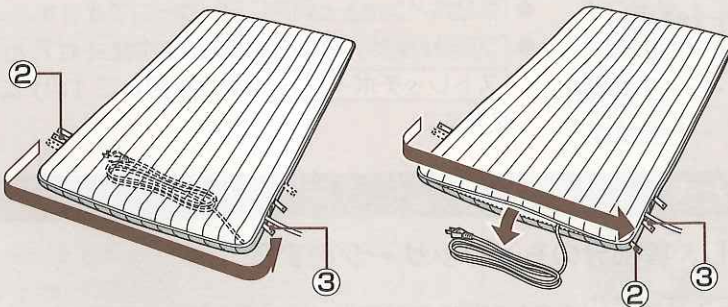

4 ファスナー①を電源コード際まで、またファスナー④をパネル際までしめる

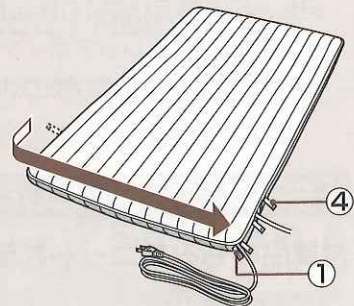

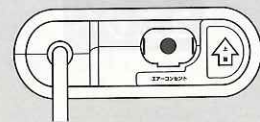

お願い

パネルの矢印を上向きにしてカバーをかぶせてください。



マッサージをしたいとき

マッサージをするときは、ふとんの正常に動作しなかったり、故障の原因

⚠ 注意	マッサージは1回15分以内に、また同一箇所へのご使用は5分以内 にすること 長時間のご使用は筋肉や神経を傷めることがあります。	 強制
	使用中に身体に異常があらわれたり感じたときには直ちに使用を 中止し医師に相談すること	 医師に相談

1 お好みのボタンを押す

マッサージが強く感じる時は、体の下に毛布やタオル等を敷いて調節してください。

① お好みのマッサージを選ぶ

「自動コース」にしたいとき

選択 ボタンを押し、お好みのコースを選ぶ

自動コース

ストレッチ 振動 複合 **選択**

- 選択したコースの表示ランプが点灯し、マッサージを行っている位置が点滅します。
- **選択** ボタンは押すたびに「ストレッチ」→「振動」→「複合」の順で切り替わります。但し、切り替えに約10秒かかることがあります。また、「ストレッチポイント」への切り替えも約10秒かかることがあります。

「ストレッチポイント」にしたいとき

ストレッチポイント ボタンを押し、お好みの部位を選ぶ

肩
腰・交互

**ストレッチ
ポイント**

- **ストレッチポイント** ボタンは押すたびに「腰」→「交互」→「肩」→「切」の順で切り替わります。但し、切り替えに約10秒かかることがあります。また、自動コースへの切り替えも約10秒かかることがあります。
- 「振動ポイント」と同時にマッサージできます。
- 「ストレッチポイント」のみを中止させるときは、**ストレッチポイント** ボタンを押して「切」に切り替えます。

「もみユニット」にしたいとき

付属品のもみユニットを使用し、首部分のもみマッサージをする

**もみ
ユニット**

- **もみユニット** ボタンを押すたびに入/切が切り替わります。
- 「振動ポイント」と同時にマッサージできます。

お願い もみユニットをセットせずに **もみユニット** ボタンを押すと、マッサージを行わずにポンプの作動音のみしますので気を付けてください。

中央に寝てください。
因となります。

(つづく)

⚠ 注意

ご使用後は電源プラグをコンセントから
抜くこと

絶縁劣化による感電や漏電火災
の原因になることがあります。



プラグを抜く

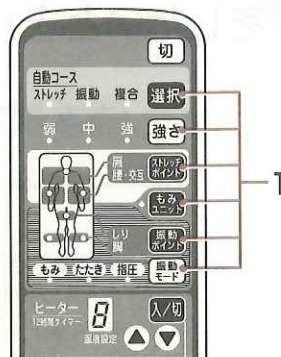

「振動ポイント」にしたいとき

振動ポイント ボタンを押し、お好みの
部位を選ぶ

しり
脚

振動
ポイント

- **振動ポイント** ボタンは押すたびに「脚」→「しり」→「切」の順で切り替わります。
- 「ストレッチポイント」または「もみユニット」と同時にマッサージできます。
- 「振動ポイント」のみを中止させるときは、**振動ポイント** ボタンを押し「切」に切り替えます。

お願い

畳や床の状態により振動や音が気になる場合は強さを弱くするか、マット等のクッションを下に敷いてご使用ください。

② **強さ** ボタンを押して 「弱」「中」「強」を選ぶ

強さ ボタンを押すたびに「弱」→「中」→
「強」の順で切り替わる

弱 中 強 **強さ**

- 選択した強さが表示ランプに表示されます。
- エアーマッサージと振動マッサージを同時に動作させたときは同じ強さになります。

③ **振動モード** ボタンを押して 「もみ」「たたき」「指圧」を選ぶ

振動モード ボタンを押すたびに「もみ」→
「たたき」→「指圧」の順で切り替わる

もみ たたき 指圧 **振動
モード**

- 選択したモードが表示ランプに表示されます。
- 「振動ポイント」を選択したときに、「もみ」「たたき」「指圧」の3種類が選べます。

マッサージをしたいとき(つづき)

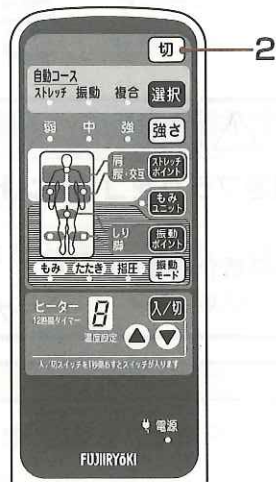

途中でマッサージを中止させる
とき

マッサージ **切** ボタンを
押す

切

- 全てのマッサージ動作が中止されます。

2 使い終わったら
マッサージ **切** ボタン
を押す

切

電源プラグをコンセントから抜く

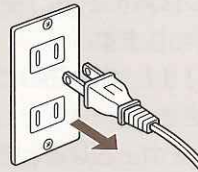

- リモコンの電源ランプが消えます。

オートタイマー機能について

- マッサージ開始後、約15分で自動的にマッサージが停止します。
但し、自動コースの「ストレッチ」「複合」でご使用の場合は、強さによってオートタイマー機能での停止時間が異なります。(「弱」約7分、「中」約11分、「強」約15分で停止します。)
- マッサージ途中でマッサージの種類を替えたとき、タイマーは「0」から再スタートし、約15分で自動的にマッサージが停止します。
但し、マッサージ開始後連続で最大30分になると自動的にマッサージが停止します。

ヒーターの使いかた

(ヒーターのみでも、またマッサージ中でも使用できます)

⚠ 危険

低温やけどの恐れあり

ヒーターは、比較的低い温度でも長時間使用すると低温やけどになる恐れがあります。次のような方は付添いなしでは使用しないでください。

- お子様
- 体の不自由な方
- 自分で意思表示できない方



禁止

⚠ 警告

ヒーターを「7」以上の設定で長時間使用しないこと また、同一箇所に長時間触れさせないこと

長時間の使用は低温やけどや脱水症状を起こす恐れがあります。次のような方は特に気をつけてください。

- 皮膚や皮膚感覚の弱い方
- 眠気を誘う薬（睡眠薬、かぜ薬 など）を服用された方
- 深酒・疲労の激しい方



禁止

ヒーター温度について

ご購入直後や毎年使い始めには、ぬるく感じる場合があります。これは保管中にふとんが湿気を含むためにおこります。このようなときは、使用前にふとんを温める時間を長くしたり、温度段階を高めにしてお使いください。

ご使用例	使用前にふとんを温める時間	就寝時の温度段階
通常	温度段階「9」で約1時間	4~6
使い始めにぬるく感じる時	温度段階「9」で約2~3時間	通常より高め の温度段階

1 ヒーター 切 ボタンを押す

切

- ヒーターを入れる時は、ヒーター ボタンを1秒以上押します。
- ヒーター ボタンを押すたびに が切り替わります。
- 入にしてから約12時間で自動的にオフになります。

2 温度調整ボタンで温度段階を選ぶ



- 1~9の9段階です。
- 最初「9」に設定をして1時間ほどふとんを温めた後にお好みの温度段階にすることをおすすめします。
- 寝汗をかいいたり、のどがかわいたり、起きたあとだるいときは、温度段階表示を「4」以下に下げて使用します。(体温より低い温度が睡眠には適しています。)

3 使い終わったらヒーター 切 ボタンを押す

切

電源プラグをコンセントから抜く

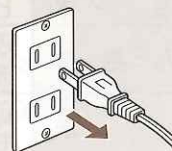

- リモコンの電源ランプが消えます。

あとかたづけ

1 もみユニットホースを エアーコンセントから抜く

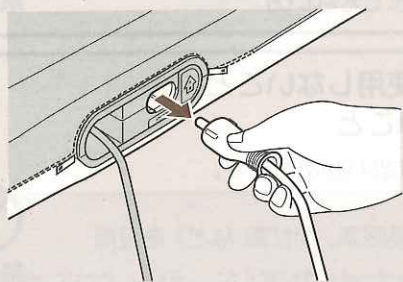

2 ふとんを3つ折りにする

- 折り曲げるときは、マッサージ面を内側にして、足元側、頭部側の順に3つ折りにしてください。
- ゆっくりと折り曲げてください。
- 電源コードは必ず束ねてください。

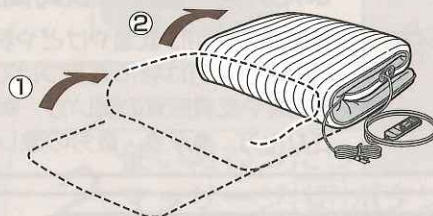





- お願い ● 電源プラグをふとんの間に入れたまま折り曲げないでください。故障の原因になります。
● 足の上に落としたりしないように注意してください。

仕様

品名	ハイブリッド	形名	JK-671
定格	電源	AC100V 50/60Hz	
	定格時間	30分	
	消費電力	115W (ヒーターのみ75W)	
機能	「選択」 : ストレッチ、振動、複合 「ストレッチポイント」 : 腰、交互、肩 「振動ポイント」 : 脚、しり		
オートタイマー	マッサージ : 約15分 (自動コースの「ストレッチ」「複合」 : 「弱」約7分、「中」約11分、「強」約15分) ヒーター : 12時間		
もみユニット	入・切		
振動モード	もみ、たたき、指圧		
強さ	弱・中・強 (切り替え)		
ヒーターマット表面温度 (5)*1	約39℃	ヒーターマット表面温度 (9)*2	約52℃
標準消費電力量 *1 (1時間当たり) (5)	約40Wh	標準消費電力量 *2 (1時間当たり) (9)	約60Wh
発熱体	ビニール被覆式ヒーター		
ふとん素材	ふとんカバー : ポリエステル100%、麻混 (ポリエステル80%、麻20%) 充填物 : ウレタンフォーム		
寸法	ふとん : 約幅1000mm×長さ2000mm×厚さ80mm もみユニット : 約幅160mm×長さ430mm×厚さ90mm		
質量 (重さ)	ふとん : 約12kg もみユニット : 約0.7kg		
電源コード	約2.3m	リモコンコード	約1.8m
付属品	もみユニット	医療用具許可番号	14BZ 0355号

*1 : ヒーター温度段階「5」の場合。 *2 : ヒーター温度段階「9」の場合。

お手入れ

⚠ 注意	<p>お手入れの際は電源プラグをコンセントから抜くこと 感電やけがをすることがあります。</p>	 プラグを抜く
	<p>ベンジン・シンナー等で拭いたり、殺虫剤をかけないこと 感電・引火の原因になります。</p>	 禁止
	<p>駆動部や制御部、バイブレータを踏みつけたり、腰掛けたりしないこと けがや破損・故障の原因となります。</p>	 禁止
	<p>ふとんを干す場合は、もの干し竿などに干さないこと 故障や落下によるけがの原因になります。</p>	 禁止
	<p>ふとんは、洗わないこと 故障・感電・火災の原因になります。</p>	 禁止

開梱時や長期間の収納後使用するとき、ふとんカバー表面の折り曲げ部に深いシワが発生したり、布地の毛が部分的に倒れて光沢にムラが出る場合があります。このような場合は毛の流れ方向にそってブラシ等で整えてください。それでも取れない場合はシワや光沢ムラの部分に当て布をしてスチームアイロンの蒸気を吹き付けることにより軽減されます。



但しふとんカバーに直接アイロン掛けをしないでください。アイロンの跡が残ることがあります。

- ふとんカバーの汚れは、ふとんカバーをはずし、ドライクリーニングをしてください。 13~14
- 干す場合は、日の当たらない風通しの良い場所に広げて干してください。
- ふとん乾燥機は、使用しないでください。

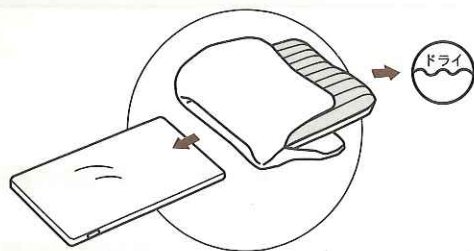

保管

⚠ 注意

駆動部や制御部、バイブレータを踏
みつけたり腰掛けたりしないこと

けがや破損・故障の
原因となります。



禁 止

3つ折りにして保管します

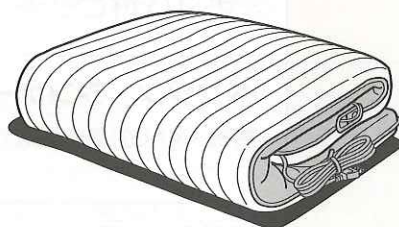

汚れやほこりをとった後、湿気の少ない所に水平に
置いて保管してください。

(カビやシミ、故障の原因になります。)

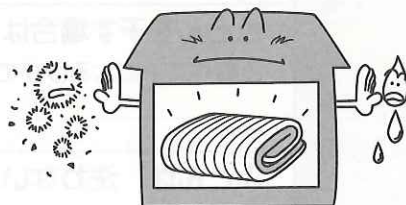

直射日光が当たる所、ストーブなどの近くで直接高
温になる所はさけてください。

(布地の変色・変質の恐れがあります。)

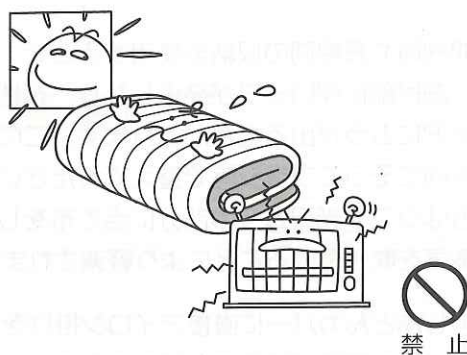

禁 止

3つ折りにしたふとんに人や物を乗せたり、腰掛けたりしないでください。

修理サービスと保証

警告

分解・改造・修理をしないこと
また、内部カバーのファスナーを
あけないこと



火災・感電・けがの原因と
なります。

分解禁止

修理サービスを依頼する前に

使用中に異常が生じたときは次の点をお調べください。

こんなとき	次の点をお調べください。	
動作しない	<ul style="list-style-type: none"> ●電源プラグが抜けていませんか ●本機の定格時間(30分)を超えて使用していませんか ●タイマーがはたらき、停止した状態になっていませんか 	→電源プラグをコンセントに入れてください 12 →ふとん内部の保護装置が働いています。2時間程待ってから使用してください 10 →もう一度リモコン操作をしてください 17
リモコンが正常に動作しない	<ul style="list-style-type: none"> ●電源の状態等により誤動作している可能性があります 	→電源プラグを一旦コンセントから抜いてもう一度コンセントへ差し込んでください 12
もみユニットが膨らまない または膨らみが悪い	<ul style="list-style-type: none"> ●もみユニットホースの接続部から空気が漏れていませんか ●もみユニットホースがねじれたり、折れ曲がっていませんか 	→もみユニットホースをしっかり接続してください 11 →ねじれや折れ曲がりを直してください
ヒーターが暖か くならない (ヒーターが入らない)	<ul style="list-style-type: none"> ●ヒーター <input type="checkbox"/>入 <input checked="" type="checkbox"/>切 ボタンがOFFになっていませんか 	→ヒーター <input type="checkbox"/> 入 <input checked="" type="checkbox"/> 切 ボタンを1秒以上押してください 18

修理サービスについて

上の表でお調べいただいても異常があるときは、お買い上げの販売店にご相談ください。

このとき、形名JK-671とお買い上げ時期をお知らせください。

その他ご不明な点は、お買い上げの販売店またはお近くのフジ医療器サービス網にご相談ください。

- ハイブリッドの補修用性能部品の最低保有期間は製造打ち切り後6年です。
補修用性能部品とは、その製品の機能を維持するために必要な部品です。
- 一般家庭用以外(たとえば業務用など)にお使いになったときの故障は保証期間内でも原則として有料修理になります。
- 保証期間経過後の修理については、販売店にご相談ください。修理によって機能が維持できる場合は、お客様のご要望により有料修理いたします。その他詳細は保証書をご覧ください。

保証(保証書)について

このハイブリッドには「保証書」がついています。

- 保証書は、必ず「販売店・お買い上げ日」などの記入をお確かめになり、保証書の内容をよくお読みになったうえで大切に保管してください。
- 万一、故障したときには、保証書記載内容により、保証期間内は無料修理いたします。
- 保証期間…お買い上げの日から1年間です。