

取扱説明書

このたびは当社製品をお買い求めいただき、誠にありがとうございました。

この説明書には、ご使用になる上で大切な事項が記載されております。ご使用前に必ずお読みの上、正しくお使いください。

お読みになった後は、大切に保存してください。

ハイブリッド イオンコンディショナー

MI-200

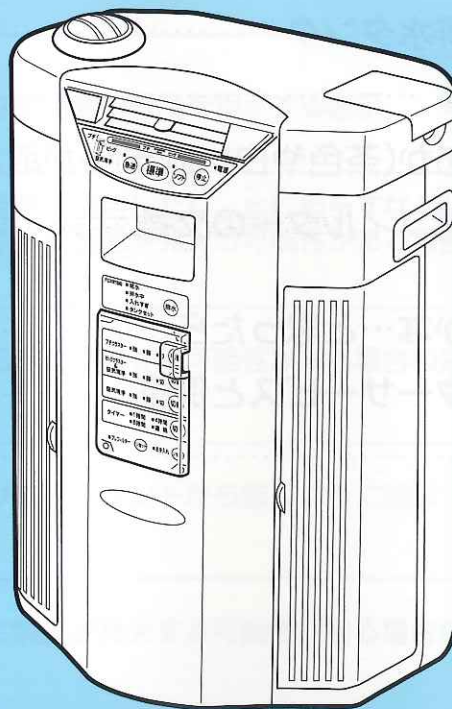

※ PL (製造物責任) に関する事項を記載してあります。必ずお読みください。

目次

ページ

安全のために必ずお守りください	3
マイナスイオンと空気清浄について	7
各部のなまえ	8

使いかた	10
給水のしかた	10
運転のしかた	12
吹出口ルーバーについて	13
タイマーの使いかた	13
排水のしかた	14
運転の自動停止・自動排水について	15

お手入れ	17
プレフィルター	17
水槽	18
給排水タンク	20
本体	21
水あか(茶色や白い固まり)が取れにくいときは	21
静電フィルターの交換	22

故障かな…と思ったら	23
アフターサービスと保証	25
仕様	26

はじめに

使い方

お手入れ

その他

シンボルマークの解説

下記のシンボルマークが付いている文書は、お客様の安全確保のためのものです。必ずお読みいただき、指示にしたがってください。

危険度の目安



警告

この表示を無視して、取扱いを誤った場合、使用者が死亡または重傷を負うことが想定される危害の程度を示しています。



注意

この表示を無視して、取扱いを誤った場合、使用者が傷害を負うことが想定されるか、または物的損害の発生が想定される危害・損害の程度を示しています。

お願い







機器の故障を防ぐなどの目的の事項を示しています。

表示マークの説明

マーク	タイトル	意味
	一般	特定しない一般的な警告、注意の通告。
	一般	特定しない一般的な禁止の通告。
	一般	特定しない一般的な使用者の行為を指示する表示。
	水ぬれ禁止	本器を水がかかる場所で使用したり、水にぬらすなどして使用すると漏電によって感電や発火の可能性がある場合の禁止の通告。
	ぬれ手禁止	本器をぬれた手で扱うと感電する可能性がある場合の禁止の通告。
	電源プラグをコンセントから抜け。	使用者に電源プラグをコンセントから抜くように指示する表示。
	火気禁止	外部の火気によって製品が発火する可能性がある場合の禁止の通告。
	分解禁止	本器を分解することで感電などの障害が起こる可能性がある場合の禁止の通告。

安全のために必ずお守りください

警告

	<p>交流100V以外の電圧で使用しないでください。 火災、感電の原因になります。</p>
	<p>電源コードを傷つけたり、破損したり、加工したり、無理に曲げたり、引っ張ったり、ねじったり、束ねたりしないでください。また、重いものを載せたり、挟み込んだりしないでください。 電源コードが破損して火災、感電の原因になります。</p>
	<p>電源コードや電源プラグが傷んだり、コンセントの差し込みがゆるいときは使用しないでください。 ショート、感電、発火の原因になります。</p>
	<p>コンセントや配線器具の定格を超える使いかたはしないでください。 タコ足配線などで定格を超えると、発熱による火災の原因になります。</p>
	<p>吹出口、吸気口およびすき間にピンや針金、金属などの異物を入れないでください。 感電、故障の原因になります。</p>
	<p>お手入れに塩素系、酸性タイプの洗剤は使用しないでください。 有毒ガスが発生したり、故障の原因になります。 ・17ページの「お手入れ」の項を参照ください。</p>
	<p>1回の給水は専用の給排水タンク1杯分だけとしてください。やかんなど別の容器で入れたり、継ぎ足しはしないでください。 感電、故障の原因になったり、床をぬらすことがあります。</p>
	<p>電源プラグは根元まで確実に差し込んでください。 差し込みが不十分ですと感電、発火の原因になります。</p>
	<p>電源プラグにホコリが付着しないよう定期的に掃除してください。 ホコリがたまると、湿気などで絶縁不良となり、火災、感電の原因になります。</p>
	<p>濡れた手で電源プラグの抜き差しをしないでください。 感電の原因になります。</p>
	<p>水につけたり、水をかけたりしないでください。 ショート、感電、発火の原因になります。</p>
	<p>お手入れの際は必ず電源プラグをコンセントから抜いてください。 感電、けがの原因になります。</p>
	<p>ご自分で本器の改造、分解、修理は絶対にしないでください。 火災、感電の原因になります。</p>

はじめに

⚠ 注意

水平で安定したところに置いてください。

転倒などによりけがや故障、水がこぼれて床をぬらす原因になります。

**水槽の水は毎日新しい水道水（飲料用）または指定の酸性水と入れ替え、
本体内部を清潔に保つよう定期的に掃除してください。**

掃除せずにお使いになると、汚れや水あかにより、カビや雑菌が繁殖して悪臭の原因になります。

また、まれに体質によっては過敏に反応して、健康によくありません。
この場合は医師に相談してください。

ストーブなど燃焼器具と併用して使用する場合は、換気してください。

一酸化炭素中毒をおこすことがあります。

本器を長期間（1ヵ月）使用しないときは、必ず水槽と給排水タンクの水を捨てて、保管してください。

水が残ったまま放置されますと、汚れや水アカにより、カビや雑菌が繁殖して悪臭の原因になります。

移動するときは、必ず取っ手を持って水平に持ち上げてください。

他の部分を持ったり、引きずったりすると、けがをしたり、床や畳、カーペットなどを傷つける原因になります。

水道水（飲料用）または指定の酸性水以外の水は使用しないでください。

カビ・雑菌の発生や故障の原因になります。

水を入れた状態で移動させないでください。

水がこぼれて家財などをぬらしたり、火災、感電の原因になります。

室内くんじょうタイプ（発煙型）の殺虫剤を使うときは、運転しないでください。また、本体を布などで覆い薬剤成分が入らないようにしてください。

薬剤成分が機械内部に蓄積し、その後の運転で放出され、健康によくありません。
殺虫剤の使用後は十分換気してから運転してください。

油、可燃性ガスの漏れる恐れのある場所では使用しないでください。

万一、漏れて本機の周囲にたまると、爆発、発火の原因になります。

ベンジン、シンナー、アルコールなどでふいたり、殺虫剤をかけたりしないでください。

ひび割れ、感電、引火の恐れがあります。

本器の上に乗ったり、物を載せたりしないでください。

落下や転倒などにより、けがや事故の原因になります。

幼児を近づけないようにしてください。

転倒により、けがや事故の原因になります。

安全のために必ずお守りください

⚠ 注意



可燃性のものやたばこの火などは吸わせないでください。
発火の恐れがあります。



長期間(1ヵ月以上)使用しないときは、電源プラグをコンセントから抜いてください。

絶縁劣化による感電、漏電火災の原因になります。

電源プラグを抜くときは、電源コードを持たずに、必ず先端の電源プラグを持って抜いてください。

感電やショートして発火の原因になります。

お願い

- 燃焼器具の近くや直射日光の当たるところには置かないでください。
変形、故障の原因になります。
- 吹出口をふさがないでください。
故障の原因になります。
- 水槽ふた、上ケースおよびプレフィルターは正しく取り付け、給水口カバーも必ず閉めてください。
水が飛び散って床をぬらしたり、運転を停止します。
- 給排水タンクは取り出したまま放置しないでください。
運転ができません。
- 水質によっては、テレビや家具などに白い粉が付着することがあります。
これは、水に含まれるカルシウムなどが、水分蒸発後残留物として残るもので、人体には影響ありません。
このような場合には、やわらかい布で早めにふき取ってください。
- 凍結に気をつけてください。
凍結したまま使用すると、故障の原因になります。
凍結の恐れのあるときは、給排水タンクと水槽の排水を行ってください。
- 本器に使用した水は、飲用やその他生活水に使用せず、必ず捨ててください。
体調を損なうことがあります。

マイナスイオンと空気清浄について

■ 大・小2種類のマイナスイオンが発生します。 20畳のお部屋をまるごと満たします。

- **ビッグアクアクラスターイオン**
滝のしぶきの発生原理を応用して、自然で比較的大きなマイナスイオンを発生させます。
- **プチクラスターイオン**
コロナ放電により比較的小さなマイナスイオンを発生させます。

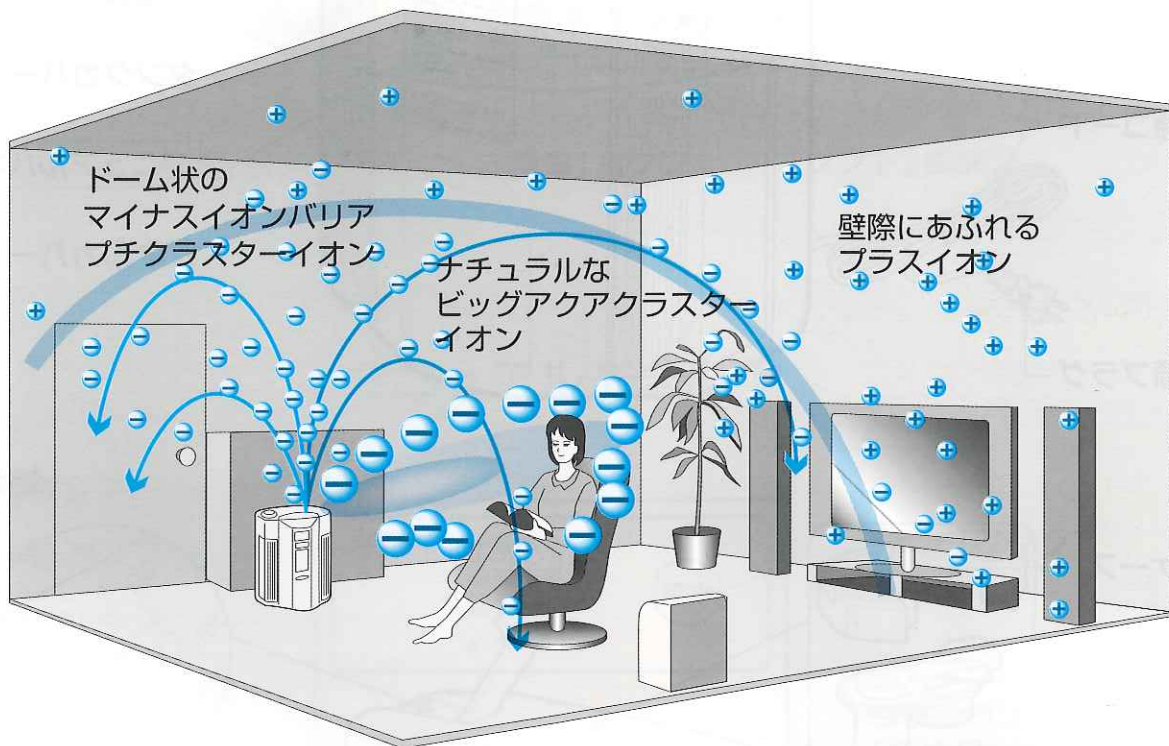

- 早い速度のプチクラスターイオンがお部屋にマイナスイオンのバリアをつくり、遅い速度のビッグアクアクラスターイオンがお部屋の中央部で人体を包み込みます。

■ 空気清浄機能。

4層のフィルターが、空気の清浄力を高めます。
花粉、チリ、ホコリなどを集塵し、お部屋の空気を快適に保ちます。

各部のなまえ

はじめに

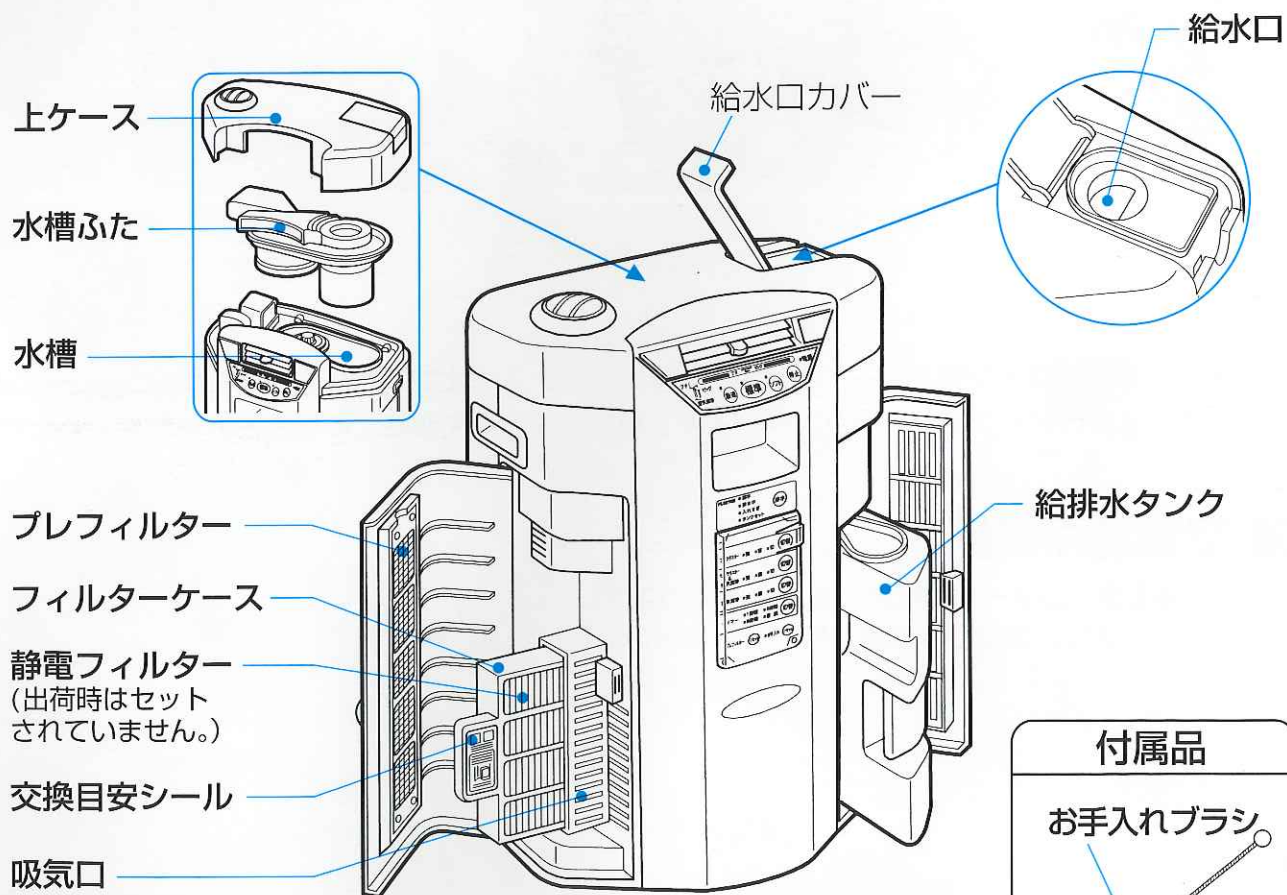
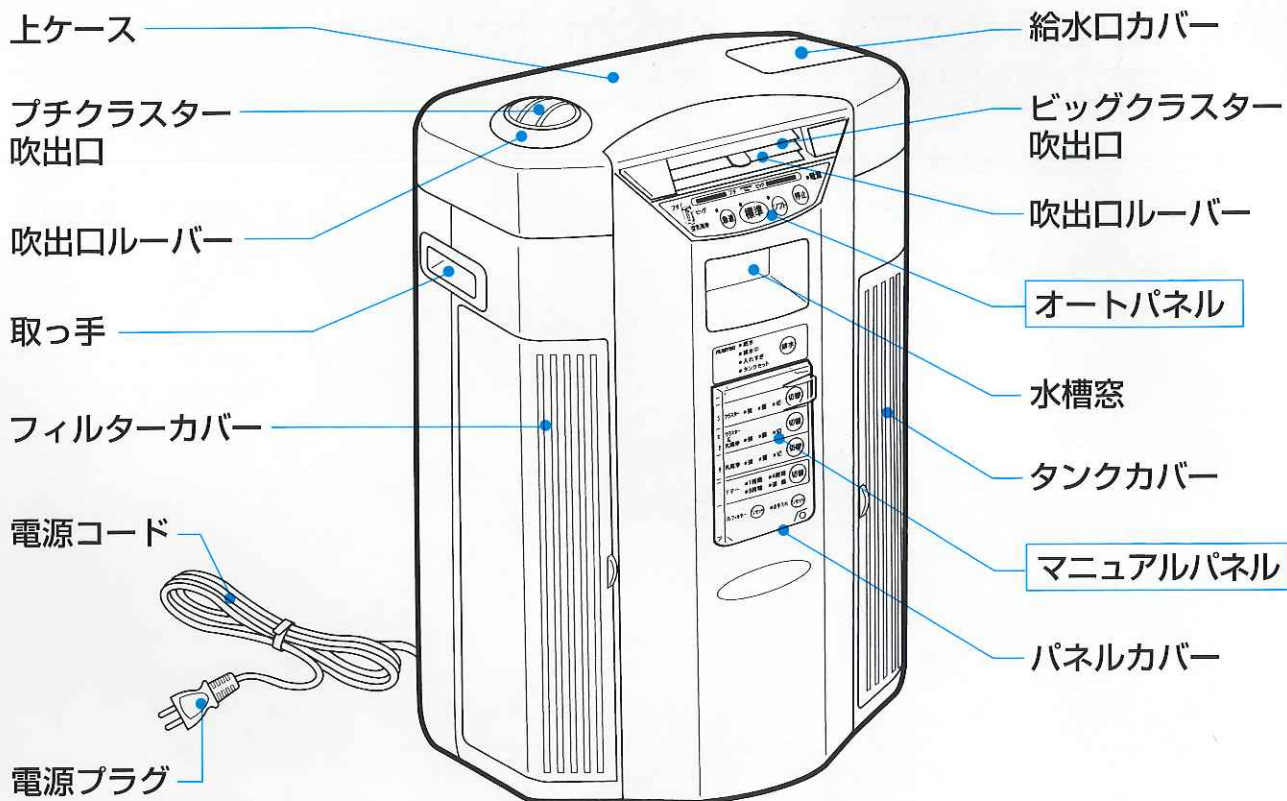

【オートパネル】

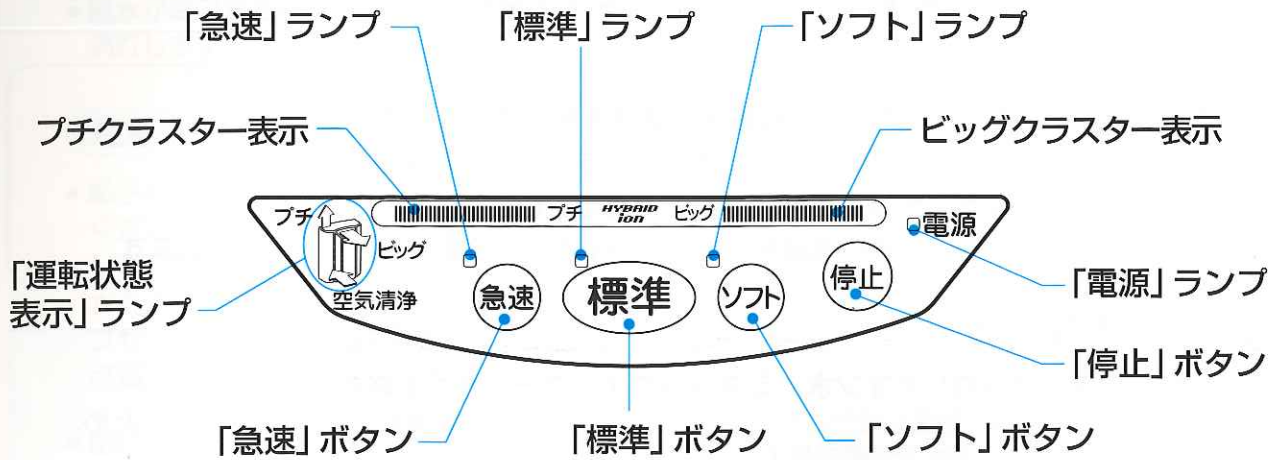

【マニュアルパネル】

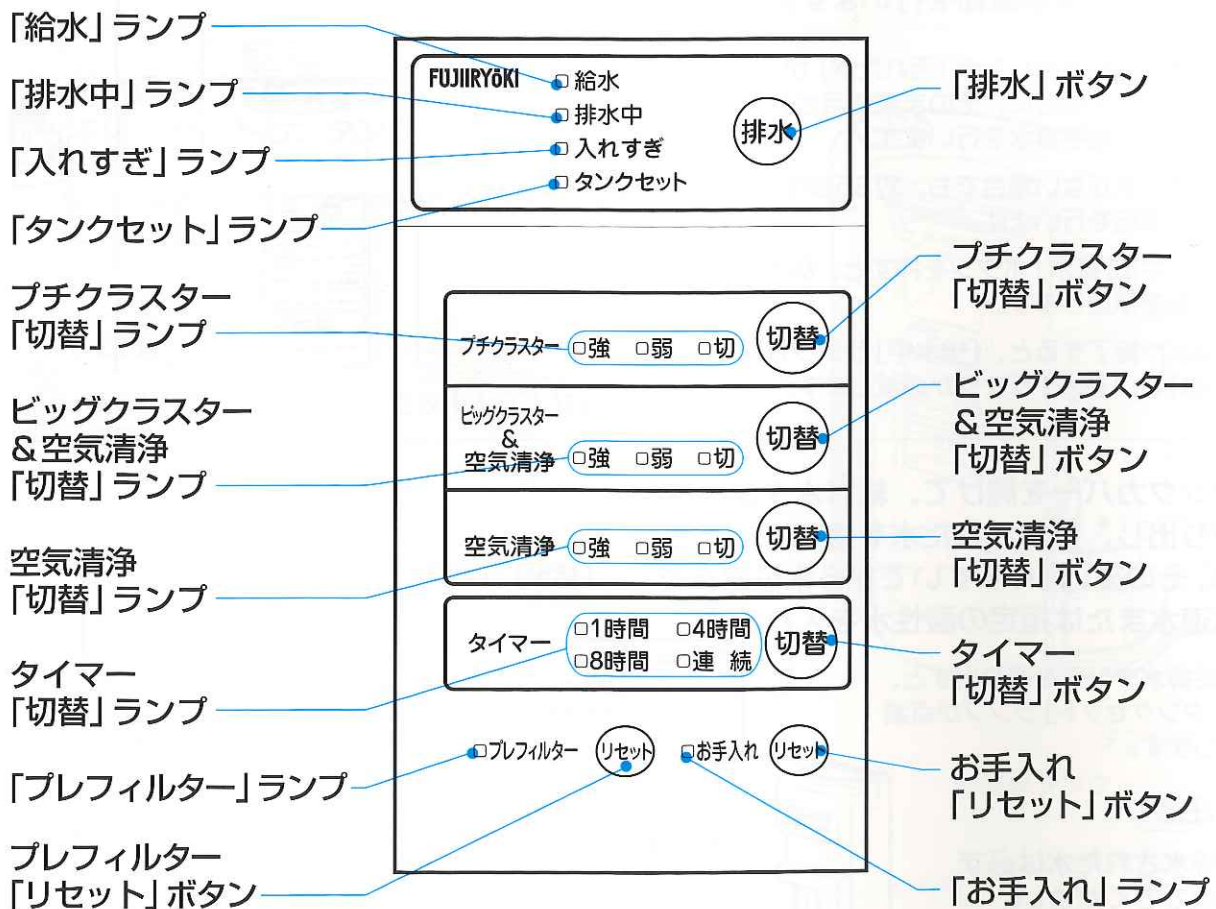

使いかた

給水のしかた

お使いになる前に、次の要領で水槽に水を入れてください。

お願い

- **水は、必ず水道水（飲料用）または指定の酸性水をお使いください。**
指定の酸性水とは、当社製アルカリイオン整水器で生成した酸性水です。
- **水槽と給排水タンクの水は毎日必ず交換してください。**
電源が入っていれば、水槽の水は約24時間後自動的に給排水タンクへ排水されます。

使用できない水

- 浄水器の水、アルカリイオン水、ミネラルウォーター、井戸水など
水道水（飲料用）は、除菌処理がされていますが、これらの水は除菌剤などが入っていないため、時間の経過とともにカビや雑菌が発生する原因になります。
- 化学薬品・芳香剤・洗剤を入れた水、温水、強酸性水。
体調を損なったり、本体が割れたり、変形、故障の原因になります。

使い
方

- 1 電源プラグをコンセントに差し込みます。
「電源」ランプが点灯し、「排水中」ランプが点滅して、排水運転を行います。

- 水槽に前日使用した水（汚れた水）が残っている場合に、そのまま使用されないよう強制排水を行います。
- 水槽に水がない場合でも、約35秒間排水運転を行います。
- 排水中に「排水」ボタンを押すと、排水運転を停止します。
- 排水が終了すると、「排水中」ランプは消灯し、「給水」ランプが点滅します。

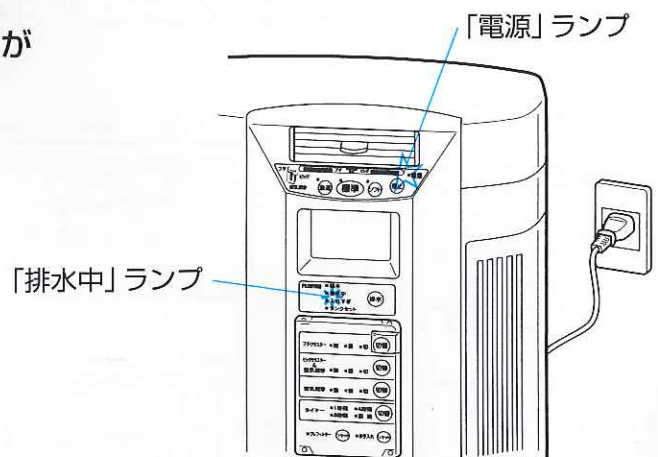

- 2 タンクカバーを開けて、給排水タンクを取り出し、排水された水を捨ててください。その後、軽くすすいでから水位線まで水道水または指定の酸性水を入れます。

- 給排水タンクを取り出すと、「タンクセット」ランプが点滅します。

注意

- 排水された水は必ず捨ててください。
- 水を水位線以上には入れないでください。

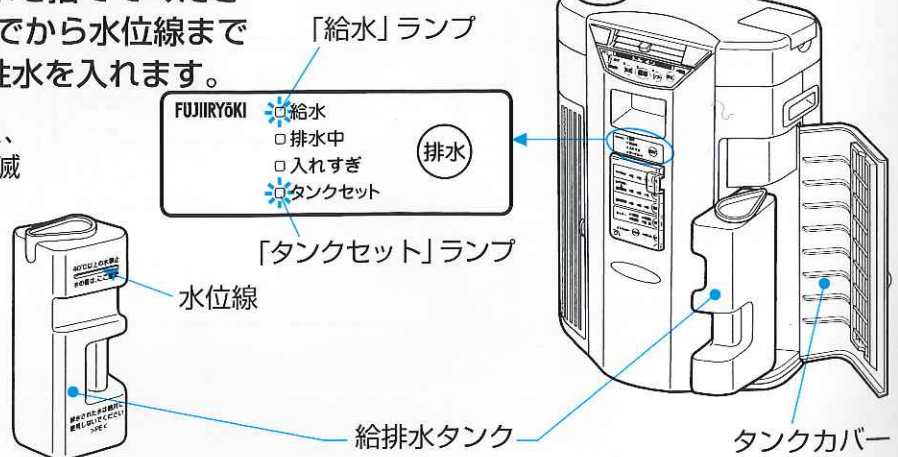

3 給水口カバーを開けて、ゆっくり給水します。

- 給水が終了すると、「給水」ランプは消灯します。

注意

- 給水は給排水タンク1杯分だけにしてください。やかんなど別の容器は使用しないでください。水を入れすぎると、ピッピッピッピッとブザーが鳴って「入れすぎ」ランプが点滅します。
- 給排水タンクを本体にセットすると、「入れすぎ」ランプと「タンクセット」ランプが消灯し、「排水中」ランプが点滅して規定の水位まで自動排水します。
警告を無視して水を入れすぎると、あふれて床をぬらしたり、感電、故障の原因になります。
また、内部センサーが働いて運転できません。

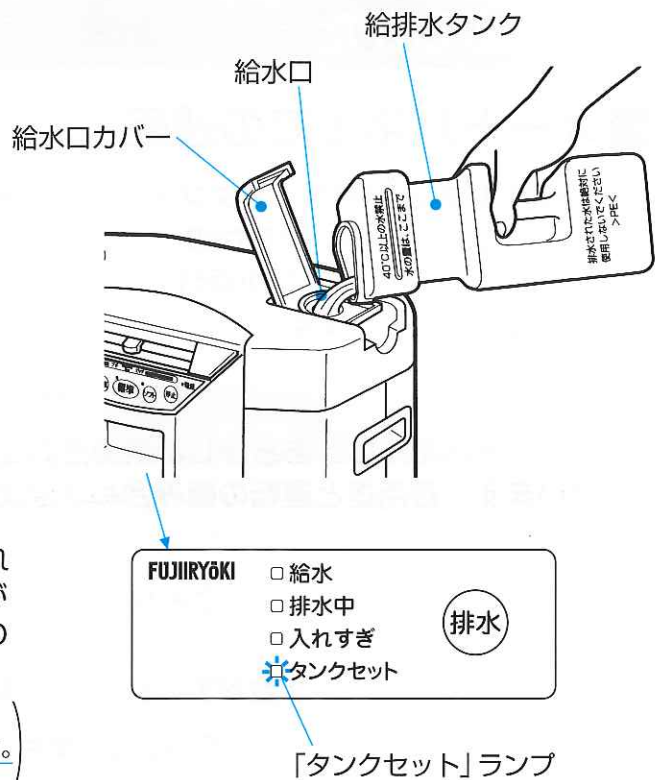

4 給水口カバーを閉めて、給排水タンクを本体にセットし、タンクカバーを閉めます。

- 給排水タンクをセットすると、「タンクセット」ランプが消灯します。

注意

- 給排水タンクを本体にセットしていないと運転できません。



運転のしかた

■ オートパネルでの運転

「急速」ボタン・「標準」ボタン・「ソフト」ボタンのいずれかのボタンを押すと、ランプが点灯して運転を開始します。

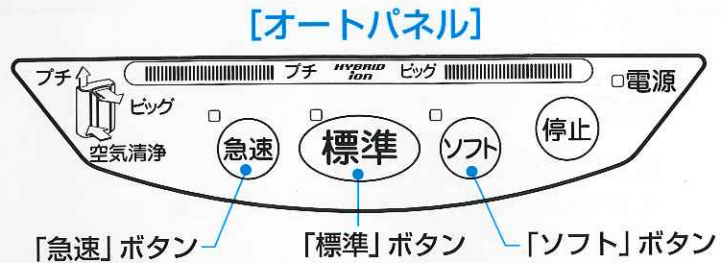

- オートパネルは、あらかじめ決められた組み合わせで運転するように設定されています。各用途と運転の組み合わせは次のとおりです。

運転ボタン	こんなときに	運転の組み合わせ		
		プチ クラスター	ビッグ クラスター	空気清浄
急速	人数が多いとき・広い部屋	強	強	強
標準	リビングなどでの使用	弱	弱	強
ソフト	個室などでの使用	弱	弱	弱

- オートパネルで運転中にマニュアルパネルを操作すると、マニュアル運転に切り替わります。(オートパネルでの運転は停止します。)

■ マニュアルパネルでの運転

マニュアルパネルでは、お好みのモードを組み合わせたり、単独で使うことができます。組み合わせは、「プチクラスター」＋「ビッグクラスター＆空気清浄」または「プチクラスター」＋「空気清浄」の2通りです。

それぞれの切替ボタンを押すごとに「強」→「弱」→「切」の順に切り替わります。(ランプが点灯します。)

- 「プチクラスター」
お部屋に作用して、イオンバランスを整えます。
特に、夜間など音が気になるときは、「プチクラスター」の「弱」でお使いください。
- 「ビッグクラスター＆空気清浄」
ナチュラルなマイナスイオンを出します。
・ビッグクラスターだけの運転はできません。

- 「空気清浄」
お部屋の空気をフィルターで浄化します。

- マニュアルパネルで運転中に、オートパネルを操作すると、オート運転に切り替わります。(マニュアルパネルでの運転は停止します。)

【マニュアルパネル】

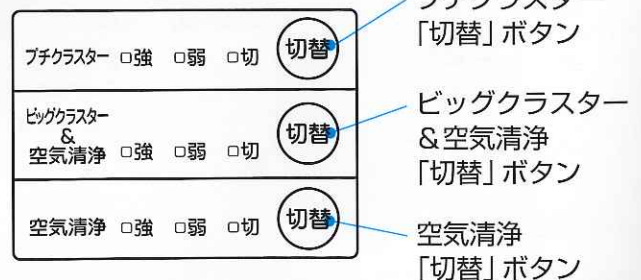

■ 停止

運転を止めたいときは、オートパネルの「停止」ボタンを押します。

- マニュアルパネルで運転している場合も同じです。



吹出口ルーバーについて

吹出口ルーバーで風向きを調節することができます。

● ビッグクラスター吹出口ルーバー

ルーバー調節つまみを

- ・左右に動かすと風向きは左右に
- ・上下に動かすと風向きは上下に調節することができます。

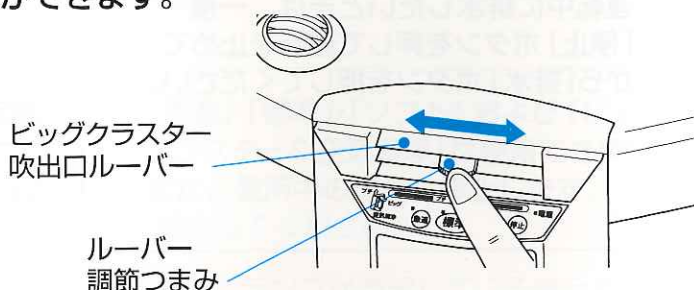

● プチクラスター吹出口ルーバー

ルーバーを回転させて調節します。

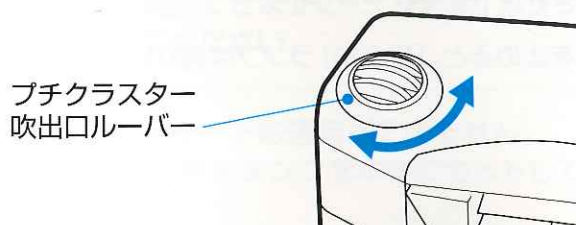

タイマーの使いかた

タイマーの設定はタイマー「切替」ボタンを押して行います。

切替ボタンを押すごとに

連続→1時間→4時間→8時間 の順で変わります。

(設定されたタイマー「切替」ランプが点灯します。)

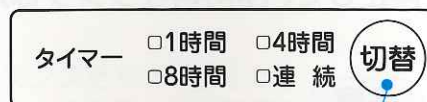

タイマー「切替」ボタン

- 「停止」ボタンを押したり、電源プラグを抜いたりすると、タイマーは解除されます。
- タイマー設定時間に関係なく水を消費し規定の水位以下になったとき、または、水を給水してから約24時間経過したとき、運転を停止して排水します。
- 水槽に水がない場合は、マニュアルパネルのプチクラスターおよび空気清浄はタイマー設定どおり運転します。

排水のしかた

1 排水するときは「排水」ボタンを押します。

- 排水中は「排水中」ランプが点滅します。

注意

- 給排水タンクが本体にセットされていないと排水できません。
- 運転中は排水できません。
運転中に排水したいときは、一度「停止」ボタンを押して運転を止めてから「排水」ボタンを押してください。

「排水中」ランプ 「排水」ボタン

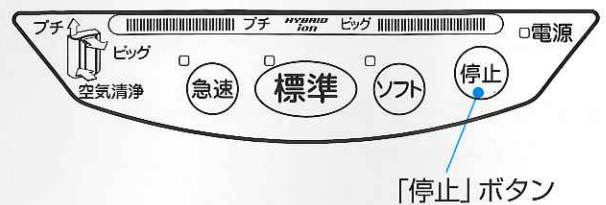
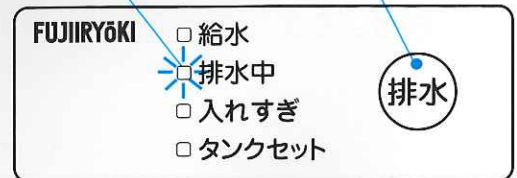

2 排水を途中で止めるときは、もう一度「排水」ボタンを押します。

- 排水を止めると、「排水中」ランプは消灯します。

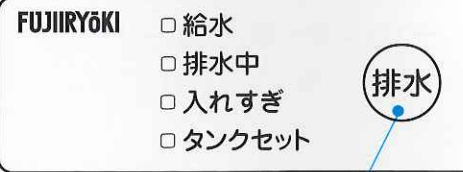

「排水」ボタン

3 水槽の水が無くなると、排水は自動的に停止して、「排水中」ランプは消灯します。

注意

- 排水された水は必ず捨ててください。

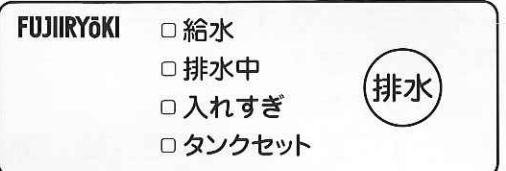

運転の自動停止・自動排水について

次のとき運転を自動的に停止したり、排水したりします。
衛生を保つため、また、安全のためですのでご了解ください。

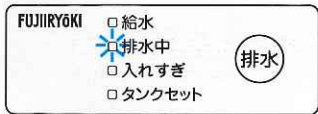
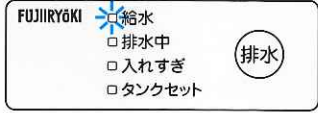
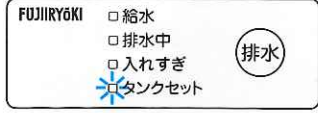
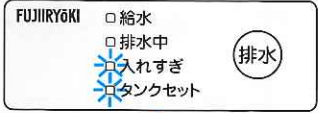
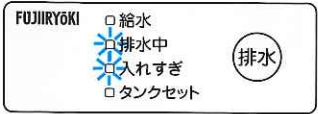
状態	お知らせ	対応
① 電源プラグをコンセントに差し込んだとき。	<ul style="list-style-type: none"> • ピピピピピピッ…とブザーが約5秒間鳴って「排水中」ランプが点滅。 	<ul style="list-style-type: none"> • 排水以外の運転はできません。 (水槽に水が残っている場合は、全部排水してください。 水槽に水がないときは、「排水」ボタンを押すと、排水は停止します。)
② 水がないとき。	<ul style="list-style-type: none"> • 「給水」ランプが点滅。 	<ul style="list-style-type: none"> • 「急速」・「標準」・「ソフト」および「ビッグクラスター&空気清浄」は使用できません。また、使用中の場合は停止します。 (給水してください。) • 「給水」ランプが点滅している場合でも、「pchクラスター」および「空気清浄」は使用できますので、「切替」ボタンを押してください。
③ 給排水タンクが本体にセットされていないとき。	<ul style="list-style-type: none"> • 「タンクセット」ランプが点滅。 	<ul style="list-style-type: none"> • 全モードの運転ができません。 (給排水タンクを本体にセットしてください。)
④ 水を入れすぎたとき。	<ul style="list-style-type: none"> • ピピピピピピッ…とブザーが鳴って、「入れすぎ」ランプと「タンクセット」ランプが点滅。  <p>↓</p> <p>給排水タンクをセットすると</p> 	<ul style="list-style-type: none"> • 全モードの運転ができません。 (給排水タンクを本体にセットしてください。) • 給排水タンクをセットすると、「タンクセット」ランプが消灯し、「排水中」ランプと「入れすぎ」ランプが点滅して、入れすぎた分だけ自動排水します。 • 「排水中」ランプと「入れすぎ」ランプが消灯すると、全モードの運転ができます。

使いかた

使い方

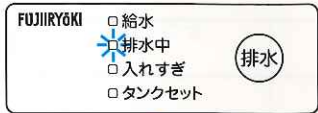
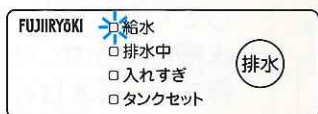
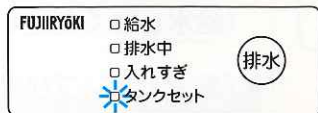
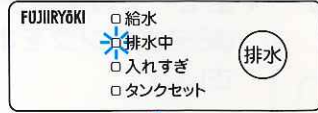
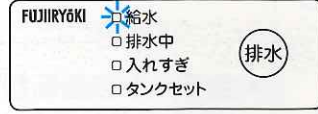
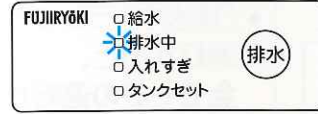
状態	お知らせ	対応
⑤ 水を消費して、規定の水位以下になったとき。	<ul style="list-style-type: none"> • ピッピッピッピッ…とブザーが約5秒間鳴って、「排水中」ランプが点滅。  <p>排水が終わると</p> 	<ul style="list-style-type: none"> • 全ての運転を停止します。 • 「排水中」ランプが点滅すると、水槽の残り水(約0.5リットル)を自動排水します。排水が終わると、「排水中」ランプが消灯して、「給水」ランプが点滅します。 (給水してください。) • 「給水」ランプが点滅している場合でも、「プチクスター」および「空気清浄」は使用できますので、「切替」ボタンを押してください。
⑥ 運転中に給排水タンクを取り出したとき。	<ul style="list-style-type: none"> • ピーッとブザーが約1秒鳴って、「タンクセット」ランプが点滅。 	<ul style="list-style-type: none"> • 全ての運転を停止します。 (給排水タンクを本体にセットしてください。)
⑦ 水を給水してから約24時間経過したとき。	<ul style="list-style-type: none"> • ピッピッピッピッ…とブザーが約5秒間鳴って、「排水中」ランプが点滅。  <p>排水が終わると</p> 	<ul style="list-style-type: none"> • 全ての運転を停止します。 • 「排水中」ランプが点滅すると、水槽の残り水全部を自動排水します。排水が終わると、「排水中」ランプが消灯して、「給水」ランプが点滅します。 (給水してください。) • 「給水」ランプが点滅している場合でも、「プチクスター」および「空気清浄」は使用できますので、切替ボタンを押してください。
⑧ 水槽ふたをはずしたとき。	<ul style="list-style-type: none"> • ピッとブザーが1回鳴ります。 	<ul style="list-style-type: none"> • 排水以外の運転を停止します。 (水槽ふたを取り付けてください。)
⑨ 排水中のとき。	<ul style="list-style-type: none"> • 「排水中」ランプが点滅。 	<ul style="list-style-type: none"> • 排水中は運転できません。
⑩ タイマーを設定し、その時間が経過したとき。	<ul style="list-style-type: none"> • 「電源」ランプ以外のランプが消灯します。 	<ul style="list-style-type: none"> • 全ての運転を停止します。 (再操作してください。)

性能低下を防止し、快適な運転のため、こまめにお手入れしてください。

**注意**

みがき粉、ベンジン、シンナー、アルコールなどは使用しないでください。

プレフィルター

マニュアルパネルの「プレフィルター」ランプが点滅したら、プレフィルターのお掃除時期です。



「プレフィルター」ランプ

●プレフィルターの掃除は、1カ月に1回が目安です。(毎日24時間連続使用の場合)

●プレフィルターの汚れがひどい場合は、「プレフィルター」ランプの点滅前でも掃除を適宜行ってください。

1 プレフィルターをはずします。

●フィルターカバーを開け、上下の凹部に指をかけてはずします。



2 汚れを掃除機で吸い取ります。

●汚れがひどいときは、水洗いをしてよく乾かしてください。

注意

●掃除機のノズルを強く押し当てないでください。(フィルターが破損します。)

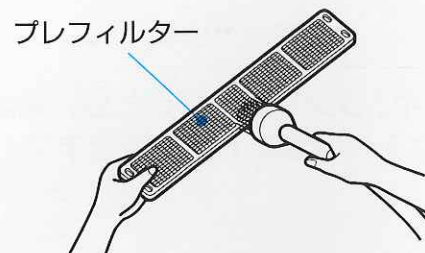

3 プレフィルターをフィルターカバーに取り付けます。

●フィルターカバーの上下4カ所の凸起に、プレフィルターの穴を合わせ、奥まで押し込みます。

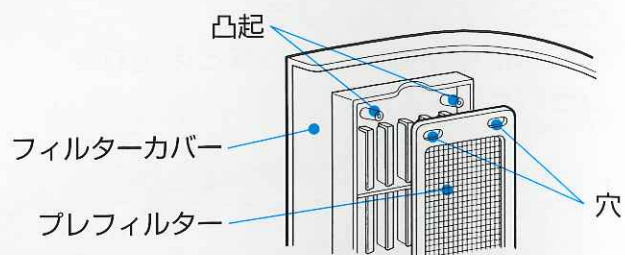

お手入れ

4 プレフィルター「リセット」ボタンを押します。

- 「プレフィルター」ランプが消灯したことを確認してください。
- 次回のお手入れ時期に「プレフィルター」ランプを点滅して、お知らせするためです。

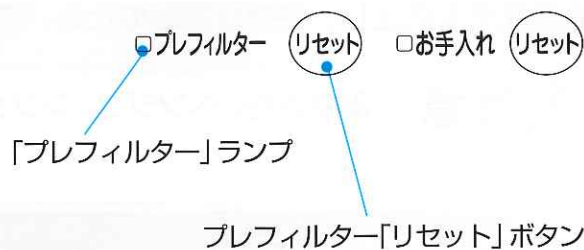

水槽

マニュアルパネルの「お手入れ」ランプが点滅したら、水槽のお手入れ時期です。

- 水槽のお手入れは2週間に1回が目安です。
- 水槽の汚れがひどい場合は、「お手入れ」ランプの点滅前でもお手入れを適宜行ってください。



1 「停止」ボタンを押して運転を停止し、「排水」ボタンを押して排水します。

- 排水中は「排水中」ランプが点滅します。

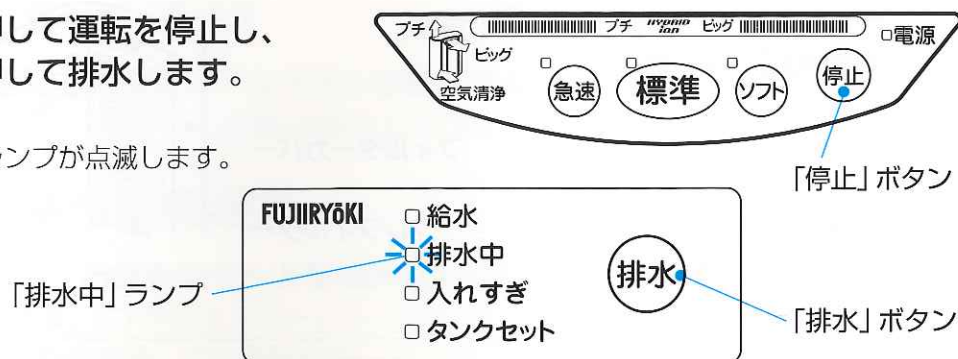

2 「排水中」ランプが消灯したら、電源プラグをコンセントから抜きます。

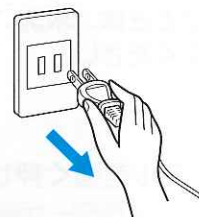

3 上ケースと水槽ふたをはずして、固く絞ったタオルでふきます。特に水槽ふたは、水アカなどの汚れをふき取ってください。

- 水槽ふたのしずくで床をぬらすことがありますので、あらかじめ床に新聞紙などを敷いてください。



4 固定ナットを右（時計回り）に回してはずし、レナードファンをはずします。

- ワッシャが入っていますので、紛失しないように注意してください。

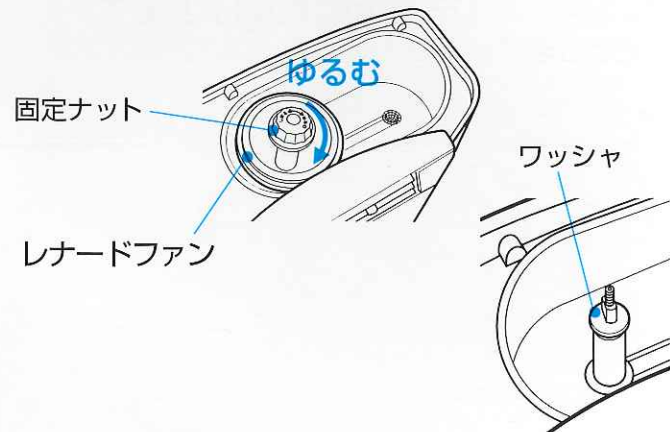

5 水槽ふた、レナードファンなどは、ぬるま湯ですすぎ洗いをします。

注意

- 熱湯は使用しないでください。（変形や故障の原因になります。）

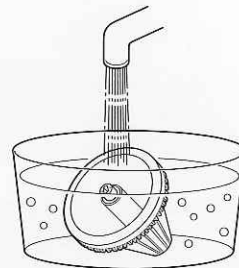

6 水槽の汚れは、固く絞ったタオルでふき取ります。

- 排水口のゴミは歯ブラシなどで取り除いてください。

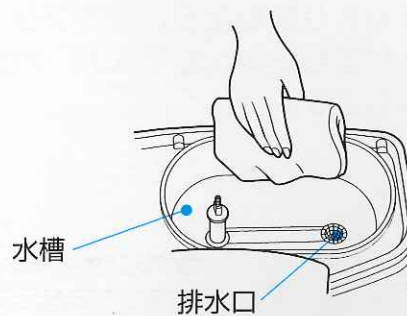

7 レナードファンを取り付けます。

- ワッシャが入っていることを確認してください。
- シャフトとレナードファンの形状を合わせて取り付けます。

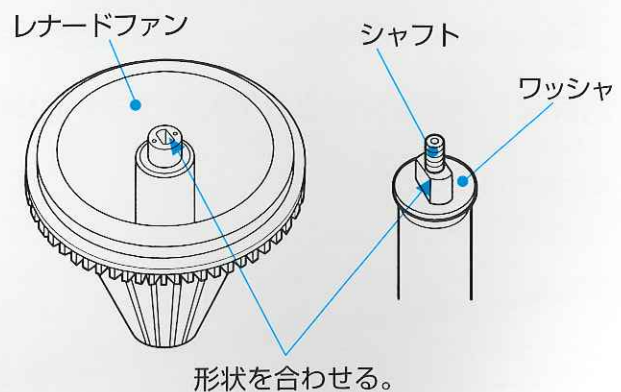

お手入れ

- 8 固定ナットを左（反時計回り）に回して固定します。

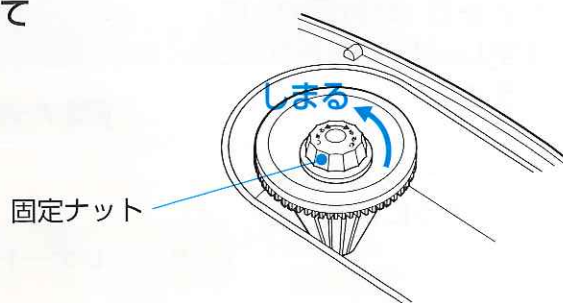

- 9 水槽ふたと上ケースを取り付けます。

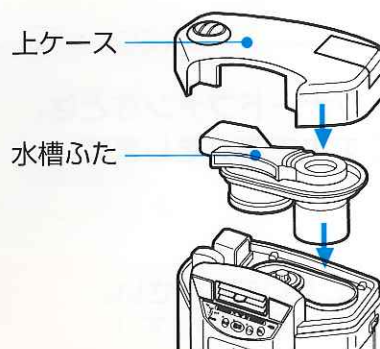

- 10 お手入れが終わりましたら、電源プラグをコンセントに差し込み、お手入れ「リセット」ボタンを押します。

- 「お手入れ」ランプが消灯したことを確認してください。
- 次回のお手入れ時期に「お手入れ」ランプを点滅して、お知らせするためです。

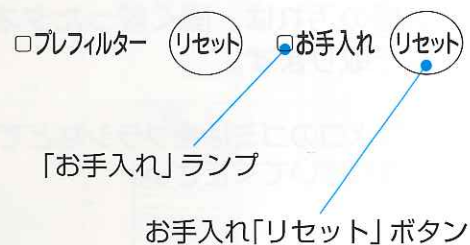

給排水タンク

給排水タンクは付属のお手入れブラシで掃除します。

- 汚れが目立った場合、適宜行ってください。

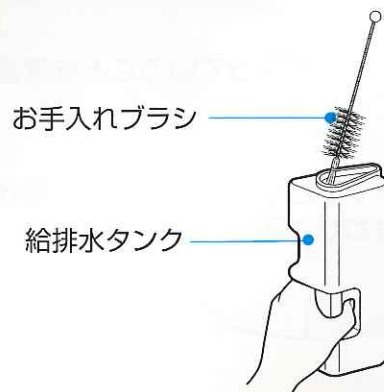

本体

本体の汚れは、水またはぬるま湯に浸して固く絞った布でふき取ります。

- 汚れがひどいときは、薄めた中性洗剤（台所用）をしみ込ませた布でふき取った後、乾いた布で洗剤が残らないようによくふき取ってください。



水あか（茶色や白い固まり）が取れにくいときは

クエン酸を使って洗浄してください。※薬局・薬店で市販されています。

使用量は

ぬるま湯1.5リットルあたり、10gまたは大さじすりきり1杯です。

（濃度が高いと部品破損の原因になります。）

使用後は

クエン酸は食品添加物につき食品衛生上無害ですが、幼児の手の届かないところに保管してください。

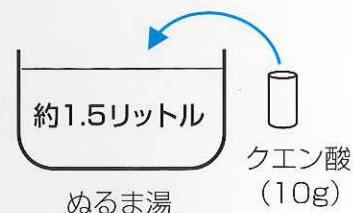

お手入れ

■ 水槽ふた・レナードファン

- ① クエン酸を溶かしたぬるま湯に約15分間つけます。
- ② しっかりすすぎ洗いをします。

■ 水槽（水をかけて洗わない）

水槽の内側は、クエン酸を溶かしたぬるま湯に浸して固く絞った柔らかい布で、汚れを取ります。

お手入れ

静電フィルターの交換

静電フィルターの交換は1年が目安です。
(部屋の状態や使用時間で交換時期は変わります。)

1 フィルターカバーを開け、フィルターケースを引き出します。

- 静電フィルターの色と交換目安シールの色を比べてください。ほぼ同じ色になったら交換時期です。

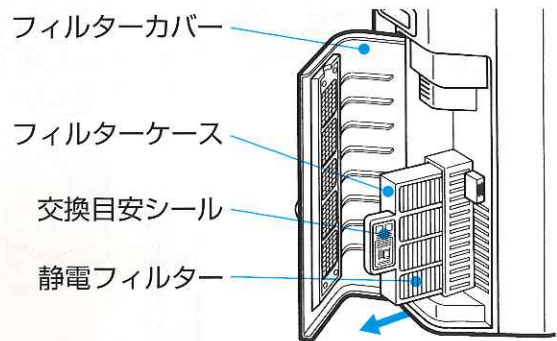

2 フィルターケースの裏から静電フィルターをはずします。

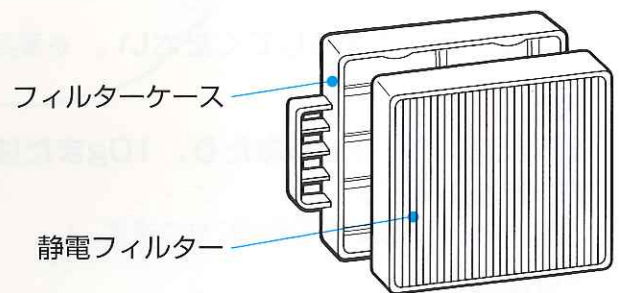

3 新しい静電フィルターを袋から取り出し、フィルターケースに取り付けます。

- 静電フィルターの黒い面を手前にして、フィルターケースの爪4個所に掛けます。

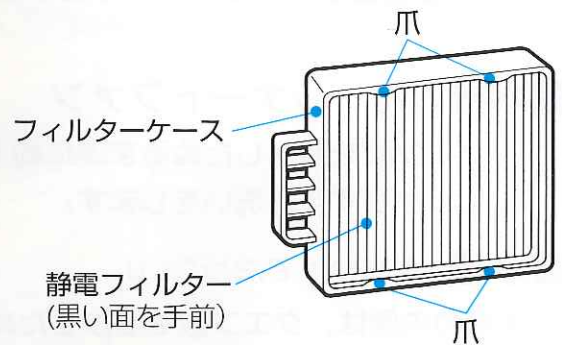

4 フィルターケースを本体に入れて、フィルターカバーを閉じます。

- 静電フィルターの白い面が手前です。

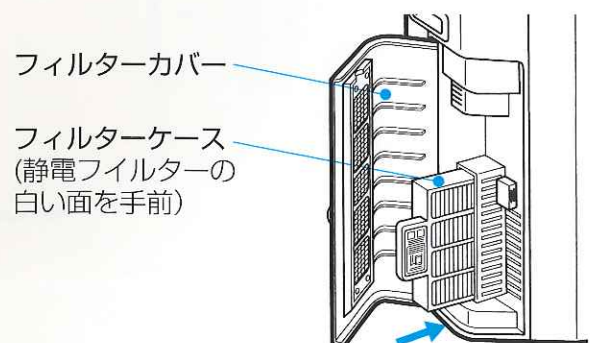

こんなとき	考えられる原因と処置	参照ページ
電源ランプが点灯しない。	<ul style="list-style-type: none"> 電源プラグがコンセントから抜けていないか。 ⇒ 電源プラグを根元まで差し込んでください。 	10
運転しない。	<ul style="list-style-type: none"> 給排水タンクが本体にセットされているか。 (「タンクセット」ランプが点滅していないか。) ⇒ 給排水タンクを本体にセットしてください。 	11 15
	<ul style="list-style-type: none"> 給水しているか。 (「給水」ランプが点滅していないか。) ⇒ 給水してください。 	10 15
	<ul style="list-style-type: none"> 水を入れすぎていないか。 (「入れすぎ」ランプが点滅していないか。) ⇒ 給排水タンクを本体にセットして、排水してください。 	11 15
	<ul style="list-style-type: none"> 水槽ふたがきちんとセットされているか。 ⇒ 水槽ふたをセットしてください。 	16 20
ザーザー音がする。	<ul style="list-style-type: none"> 水を破碎することでマイナスイオンを発生させているためです。故障ではありません。 	—
水の減りが少ない。 水の減りが多い。	<ul style="list-style-type: none"> お部屋の温度や湿度によって、水の減り具合が変わります。 	—
運転を停止した。	<ul style="list-style-type: none"> 水が減っていないか。 (水が規定以下になると、運転を停止して排水します。) ⇒ 新しい水を給水してください。 	16
	<ul style="list-style-type: none"> 水を入れてから約24時間経っていないか。 (使用しなくても、約24時間で運転を停止して排水します。) ⇒ 新しい水を入れてください。 	16
風の出が悪い。	<ul style="list-style-type: none"> プレフィルターが目詰まりしていないか。 ⇒ プレフィルターを掃除してください。 	17
	<ul style="list-style-type: none"> 静電フィルターが目詰まりしていないか。 ⇒ 静電フィルターを交換してください。 	22

故障かな…と思ったら

こんなとき	考えられる原因と処置	参照ページ
臭いが出る。	<ul style="list-style-type: none"> • 水道水に含まれるカルキ臭がすることがありますが、故障ではありません。 ⇒水の衛生を保つため、水道水を使用してください。 	10
	<ul style="list-style-type: none"> • 給排水タンクや水槽に古い水や腐敗物が残っていませんか。 ⇒水槽の汚れをふき取り、給排水タンクや水槽をお手入れして、新しい水を給水してください。 	18 20
	<ul style="list-style-type: none"> • プレフィルター、静電フィルター、水槽、給排水タンクが汚れていませんか。 ⇒お手入れしてください。 	17
排水ができない。	<ul style="list-style-type: none"> • 給排水タンクを取り出していませんか。 ⇒給排水タンクを本体にセットしてください。 	11
	<ul style="list-style-type: none"> • 水槽の排水口が詰まっていますか。 ⇒歯ブラシなどで取り除いてください。 	19

アフターサービスと保証

〈保証書〉（別に添付してあります。）

お買い上げの際に、保証書を販売店からお受け取りになり、「お買い上げ日」・「販売店名」欄の記入をご確認のうえ、内容をよくお読みになり、大切に保存してください。

● 保証

お客様の正常なご使用方法によって使用されていて、万一故障が生じた場合には、保証書の保証規定内容により、お買い上げの日から1年間は無料修理いたします。

● 有償修理を依頼される場合は

お買い上げ日より1年を経過した場合や、保証規定以外の修理は、有償修理となります。まずお買い上げの販売店にご相談ください。修理により、製品の機能が維持できる場合は、ご要望に従い有料にて修理いたします。

● 補修用機能部品の保有期間

本製品の補修用機能部品の保有期間は、製造打ち切り後6年です。補修用機能部品とは、その製品の機能を維持するために必要な部品です。

● 故障が発生した場合や異常を感じた場合

ご使用の製品が故障したり、異常を感じた場合は、すみやかに電源を切り、電源プラグをコンセントから抜いてください。

次にお買い上げの販売店まで、「製品の形名 MI-200」・「故障や異常の具体的な症状」・「保証の有無」・「ご自宅の住所・電話番号」などをご連絡ください。

● その他ご不明な場合

保証期間中の修理などアフターサービスについてのご不明な点は、お買い上げの販売店、またはフジ医療器サービス網までお問い合わせください。

仕様

商品名	ハイブリッドイオンコンディショナー	
品番	MI-200	
定格電圧	AC100V 50-60Hz	
消費電力	プチクラスター	16W
	ビッグクラスター & 空気清浄	46W
	空気清浄	19W
最大消費電力	62W	
給排水タンク容量	約1.7リットル	
コード長さ	約2m	
適用床面積	プレハブ洋室20畳（マイナスイオン能力）	
製品寸法	幅458×奥行260×高さ622mm	
製品質量	約12Kg	
付属品	お手入れブラシ	

別売り部品

静電フィルター	SF-01
プレフィルター	PF-01