

my relax

医療機器認証番号：301AKBZX00054000  
類別：機械器具 77 バイブレーター  
管理医療機器 一般的名称：家庭用電気マッサージ器

添付文書

取扱説明書

保証書付  
裏表紙にあります

販売名：シートマッサージャー S56

品番：MRL-1200

安全上のご注意	2
各部のなまえとはたらき	6
ご使用前の準備	8
自動コースの使い方	10
肩マッサージの使い方	11
背マッサージの使い方	12
途中でマッサージを変更するときは	14
お手入れと保管のしかた	15
Q&A	16
故障かなと思ったら	17
仕様	19
保証書	裏表紙

## 使用目的または効果

### あんま、マッサージの代用



疲労回復・血行をよくする・筋肉の疲れをとる  
筋肉のこりをほぐす・神経痛、筋肉痛の痛みの緩解

### 一般家庭で使用するこ

- このたびは当社のシートマッサージャーをお買い上げいただき誠にありがとうございました。
- ご使用前に、取扱説明書をよくお読みのうえ、正しくお使いください。
- ご使用前に、「安全上のご注意」(2～5ページ)を必ずお読みください。
- お読みになつた後は、いつでも見るこのできることころに必ず保管してください。
- 包装に使用しているダンボールなどは、分別のうえリサイクルにご協力をお願いします。



# 安全上のご注意

- ご使用の前に、この「安全上のご注意」をよくお読みのうえ、正しくお使いください。
- ここに示した注意事項は、製品を安全に正しくお使いいただき、お使いになる人や他の人への危害や損害を未然に防止するためのものです。
- 表示と内容は、次のようになっています。  
いずれも安全に関する重要な内容ですので、必ず守ってください。

 <b>警告</b>	誤った取り扱いをすると、人が死亡や重傷を負う可能性のある内容を示します。
 <b>注意</b>	誤った取り扱いをすると、人が傷害を負ったり、* 物的損害が発生する可能性がある内容を示します。



\* 物的傷害とは、家屋・家財および家畜・ペットにかかわる拡大損害を示します。

## ＜絵表示の例＞

	⊘記号は、禁止（してはいけないこと）を示します。 （左図は、分解禁止）
	●記号は、強制（必ず守ること）を示します。 （左図は、電源プラグをコンセントから抜く）



- 本取扱説明書をお読みになった後は、お使いになる方がいつでも見ることのできる場所に、必ず保存してください。

**警告**



	<p>使用前には、必ず背もたれ部のカバーが破れていないか確認する。 またその他の部分にも破れないか確認する。(どんなに小さな破れでも直ちに使用を中止し、電源プラグを抜き、修理を依頼してください。)</p> <p>カバーが破れた状態で使用すると、感電やけが、衣服や髪が巻き込まれるおそれがあります。</p>
	<p>動かなくなったり異常がある場合はすぐに電源プラグを抜いて、ご購入先またはお客様相談窓口 に点検・修理を依頼する。感電や漏電・ショートなどによる火災のおそれがあります。</p>
	<p>首周辺をマッサージするときは、もみ玉の動きに注意する。また、首の前方や過度に強い マッサージはしない。事故やけがのおそれがあります。</p>
	<p>ヘッド部分の角度を調節するときは、可動部に手、指を入れないようにする。 故障やけがのおそれがあります。</p>
	<p>次の人は、使用前に医師に相談する。</p> <ul style="list-style-type: none"> <li>● ペースメーカーなどの電磁障害の影響を受けやすい体内植込み型医用電気機器を使用している人</li> <li>● 悪性しゅよう(腫瘍)のある人 ● 心臓に障害のある人 ● 妊娠中、または出産直後の人</li> <li>● 糖尿病などによる高度な末梢循環障害による知覚障害のある人</li> <li>● 皮膚に創傷のある人 ● 安静を必要とする人</li> <li>● 体温 38℃以上(有熱期)の人 (例:急性炎症症状[けん(倦)怠感、悪寒、血圧変動など]の強い時期。衰弱しているとき。)</li> <li>● 骨粗しょう(鬆)症の人、せきつい(脊椎)を骨折している人、捻挫・肉離れなどの急性[とう(疼)痛性]疾患の人</li> <li>● 背骨(脊椎)に異常のある人、または背骨が左右に曲がっている人</li> <li>● 椎間板ヘルニア症の人 ● 腱鞘炎の人</li> <li>● その他、身体に特に異常を感じているときや、医療機関で治療中の人</li> </ul>
	<p>次の人は、使用しない。身体に異常が起こる場合があります。</p> <ul style="list-style-type: none"> <li>● 医師からマッサージを禁じられている人 (例:血栓[そく(塞)栓]症、重度の動脈りゅう(瘤)、急性静脈りゅう(瘤)、 各種皮膚炎および皮膚感染症(皮下組織の炎症を含む)など)</li> </ul>
	<p>本体(背もたれ部)のカバーを故意に外したり、破いたり、切り取ったりしない。 カバーが外れたり破れた状態で使用すると、衣服や髪が巻き込まれけがのおそれがあります。</p>
	<p>交流 100V 以外の電源は、使用しない。火災や感電の原因になります。</p>
	<p>破損している電源コードや電源プラグを使用しない。 感電やショート、火災のおそれがあります。 破損している場合は、ご購入先または当社の「お客様相談窓口」に修理を依頼してください。</p>
	<p>電源プラグは確実に根元まで差し込み、ゴミを付着させない。 感電やショート・発火のおそれがあります。</p>
	<p>強く押しつけて使用しない。 皮膚や筋肉を痛めるおそれがあります。</p>
	<p>お子様やご自分で意思表示できない人には使用させない。また、幼児を近づけない。 感電やけがのおそれがあります。</p>
	<p>お子様を本体の上で遊ばせたり、上に乗らせない。故障やけがのおそれがあります。</p>
	<p>ぬれた手で電源プラグの抜き差しはしない。感電のおそれがあります。</p>

# 安全上のご注意

## 警告

	浴室など湿気が多い場所で使用したり、保管しない。 感電・火災・故障・カビ・サビの原因になります。
	絶対に改造しない。また、ご自分で分解、修理をしない。 発火したり、異常動作して、けがをするおそれがあります。

## 注意

	使用時間は1日30分程度までにする。また、同一箇所への連続しての使用は5分以内にする。 長時間のご使用は筋肉や神経を痛めることがあります。
	健康な方でも下記のような人は必ず医師と相談のうえ使用する。 ● 加齢により筋肉の衰えた人や痩身の人 ● 骨や内臓に起因する腰痛の人 ● 打ち身やねんざしやすい人 ● 乗物酔いの激しい人 ● 過去に心臓や内臓の手術をされた人 守らないと健康をそこなうおそれがあります。
	操作ボタンやタイマーなどが正常に動作することを確認してから使用する。 事故やけがのおそれがあります。
	しばらく使用していなかった場合、もう一度取扱説明書をよく読み、本品が正常に動作することを確認してから使用する。事故やけがのおそれがあります。
	使用前に、本体に異物がはさまっていないか確認する。 事故やけがのおそれがあります。
	もみ玉面に勢いよく体をあてない。事故やけがのおそれがあります。
	使用中に身体に異常があらわれたり感じたときや使用しても効果があらわれない場合は、直ちに使用を中止し、医師に相談する。守らないと事故や体調不良のおそれがあります。
	本品の使用によって発疹、発赤、かゆみなどの症状があらわれた場合は、使用を中止し、医師に相談する。守らないと事故や体調不良のおそれがあります。
	使用後は電源を「OFF」にし、電源プラグをコンセントから抜く。 お子様のいたずらなどによる事故のおそれがあります。
	コード類はねじれをほどこいて保管する。感電や火災、故障の原因になります。
使い始めは、弱い刺激でマッサージする。けがのおそれがあります。	
	停電のときは直ちに電源を「OFF」にし、電源プラグをコンセントから抜く。 再通電されたとき事故の原因になります。
	電源プラグを抜くときは、電源コードを持たずに先端の電源プラグを持って抜く。 感電や、ショートして発火の原因になります。
	使用時以外は電源プラグをコンセントから抜く。 ほこりや湿気で絶縁劣化になり、漏電火災の原因になります。
	お手入れの際は必ず電源プラグをコンセントから抜く。感電やけがのおそれがあります。

## 注意

電源コードや電源プラグを破損するようなことはしない。

- 傷つけない ● 破損させない ● 加工しない ● 無理に曲げたり、引っ張らない
- ねじらない ● 束ねない ● 重いものを載せない ● 挟み込まない

感電や火災、故障の原因になります。

食後すぐや、飲酒後は使用しない。気分が悪くなったり、事故やけがのおそれがあります。

ストーブなど火気の近くで使用したり、たばこを吸いながら使用しない。  
また、ホットカーペット等の暖房器具の上で使用しない。火災の原因になります。

布団や、毛布をかぶせて使用しない。また、こたつの中に入れて使用しない。  
火災やモーターの温度上昇のおそれがあります。

本体の上にとったりしない。故障やけがのおそれがあります。

付属品以外は使用しない。故障の原因になります。

マッサージをするときは、ピアス・イヤリング・ネックレス・襟巻きなどの装飾品をつけたまま使用しない。けがのおそれがあります。

頭部に髪飾りなどの硬いものをつけて使用しない。けがのおそれがあります。

腰をマッサージするときは、衣服(ズボンなど)のポケットに硬いものを入れたまま使用しない。  
事故やけがのおそれがあります。

ピンなど鋭いものを本体に入れない。故障や事故の原因になります。

もみ玉に素肌をあてない。素肌への直接のマッサージは皮膚を痛めることがあります。

ひじ、ひざ、頭部、のど、胸、腹部には使用しない。また、もみ玉部に手や足をはさまない。  
体調不良やけがのおそれがあります。

もみ玉面を下にして動作させない。故障のおそれがあります。

マッサージ動作中に電源プラグを抜かない。故障やけがのおそれがあります。

使用中は眠らない。無意識での使用は、体調不良やけがのおそれがあります。

本体に2人以上乗らない。故障やけがのおそれがあります。

ベンジン・シンナー・アルコール・アルカリ性洗剤・漂白剤などの薬品でふかない。  
変色・変形・感電・引火のおそれがあります。

マッサージの目的以外には使用しない。故障や事故の原因になります。

他の治療器を同時に使用しない。事故や体調をくずすおそれがあります。

固定用ベルトを持って運んだり、振り回したりしない。故障やけがのおそれがあります。

落としたり、強い衝撃を与えない。故障やけがのおそれがあります。



# 各部のなまえとはたらき

## 本体

### 前側

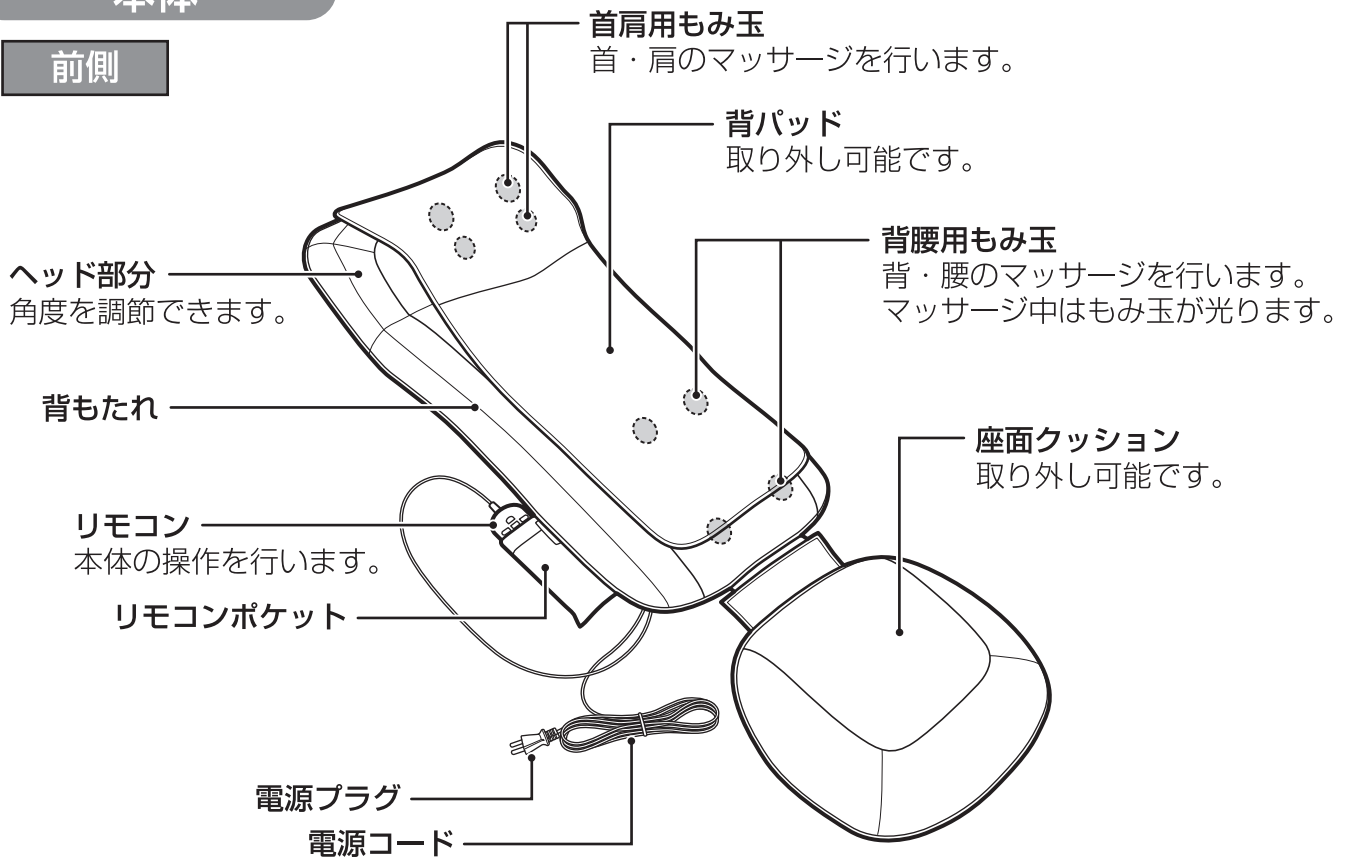

### 後側



椅子に固定して使用する場合や、  
背部と座面をあわせて固定するとき  
にお使いください。

### ご使用前の準備

背パッドと座面クッションをファスナーで  
背もたれに取り付けてください。

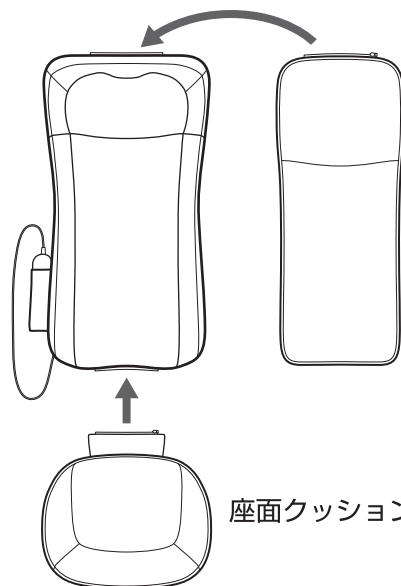

表面：メッシュ生地  
裏面：ペロア生地  
メッシュ生地が表に  
なるように取り付け  
てください。

## リモコン

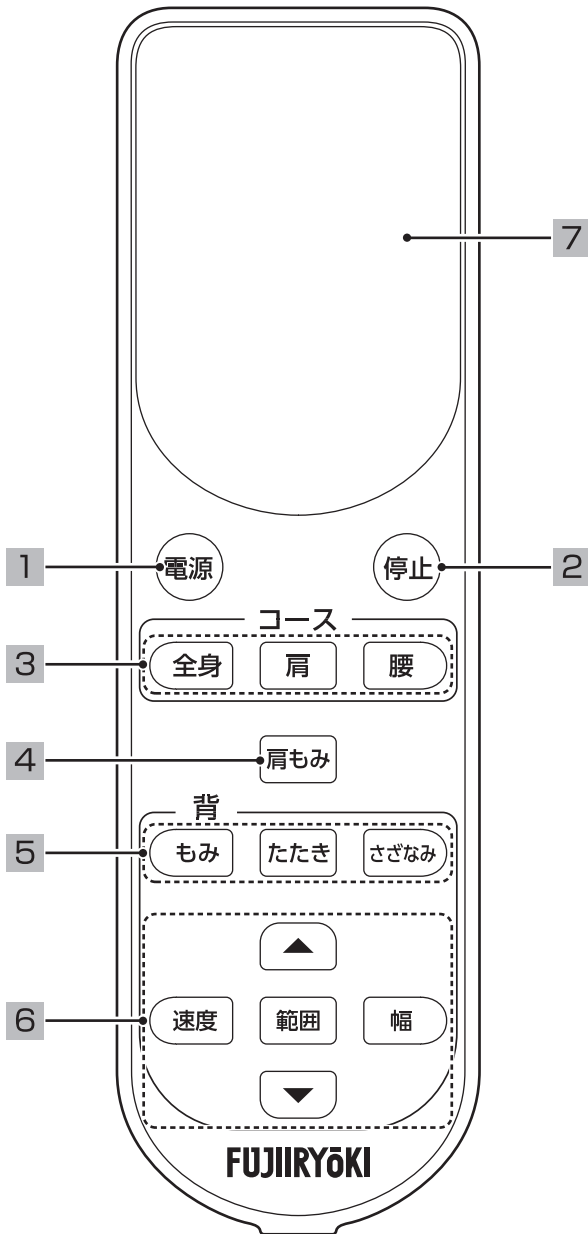

名称	
1	<b>電源ボタン</b> 電源の「ON/OFF」を行います。
2	<b>停止ボタン</b> 全ての動作を停止します。(すぐにマッサージを停止したいときに押してください。)
3	<b>コースボタン</b> 「全身」「肩」「腰」コースから選択できます。
4	<b>肩ボタン</b> 肩マッサージの「入/切」を選択できます。
5	<b>背ボタン</b> 背・腰マッサージを「もみ」「たたき」「さざなみ」から選択できます。
6	<b>各種設定ボタン</b> 背・腰マッサージの「速度」「範囲」「幅」「もみ玉位置」を調節できます。
7	<b>表示部</b> 情報を表示します。



# ご使用前の準備

## 持ち運び方

背もたれと座面をあわせて、固定用ベルトで固定してから運んでください。

または、背もたれから座面クッションと背パッドを取りはずして、別々に運んでください。

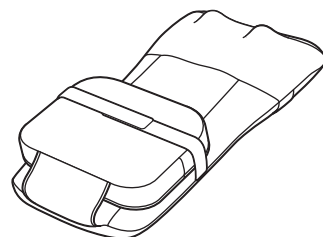

## 設置について

**お願い** 直射日光が毎日長時間あたるところや、暖房器具の近くなど、高温になるところへの設置は避けてください。  
本体や付属品が変色したり、変質するおそれがあります。

### 1. 床に寝かせて使用する場合

- ・使用中の動作音をやわらげるとともに床に傷をつけないために、本体の下にマットなどを敷くことをおすすめします。

### 2. 椅子に置いて使用する場合

- ・本機を椅子やソファなどの安定した場所に設置してください。
- ・キャスター付きの椅子や回転椅子、本機を設置すると不安定になるような椅子で使用しないでください。  
転倒による事故やけがのおそれがあります。
- ・固定用ベルトを背もたれに固定してください。  
本機が倒れて事故やけがのおそれがあります。
- ・ソファなど背もたれに固定用ベルトが使用できない場合は、立てかけてお使いください。
- ・椅子やソファなどに傷が付くおそれがある場合は、本機との間に傷防止用の敷物を敷いて使用してください。



※シートマッサージャー用専用イス（別売）を取り扱っております。  
購入をご希望の際はご購入先、または当社お客様相談窓口までお問い合わせください。

## 本体を確認

### 1. 背もたれ部やヘッド部分（マッサージ機構部）のカバーが破れていないか確認し、その他の部分にも破れがないか確認する。

※小さな破れでも直ちに使用を中止し、電源プラグを抜き、修理を依頼してください。

### 2. ご使用の前に、本体に異物をはさまっていないか確認する。



## 電源を入れる

### ⚠ 警告

- 交流 100V 以外の電源は使用しない。火災・感電の原因になります。
- 破損している電源コードや電源プラグを使用しない。  
感電やショート、火災の原因になります。  
破損している場合は、ご購入先または当社のお客様相談窓口にて修理を依頼してください。
- 電源プラグは確実に根元まで差し込み、ゴミを付着させない。  
感電・ショート・発火の原因になります。



### 1. 電源プラグをコンセントに差し込む。

※電源コードや電源プラグが傷んでいないか、プラグにピンやゴミが付いていないか確認してから差し込んでください。

### 2. リモコンの電源ボタンを「ON」にする。

※表示部に待機画面が表示され、電源ボタンが点灯し、コースボタン（全身 肩 腰）が点滅します。

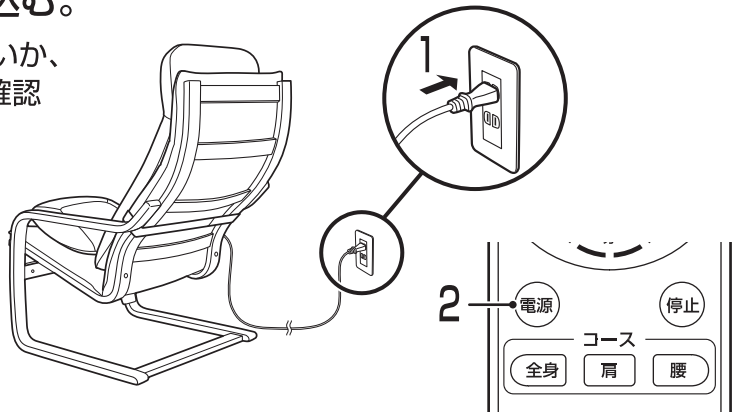

## ご使用前の準備・肩位置の合わせ方

### ⚠ 警告

- 使用前には、必ず背パッドを上げて、背もたれ部のカバーが破れていないか確認し、その他の部分にも破れがないか確認する。  
(小さな破れでも直ちに使用を中止し、電源プラグを抜き、修理を依頼してください。)  
カバーが破れた状態で使用すると、感電やけがのおそれがあります。

### 1. 背パッドを後に回す。または取りはずす。

- マッサージが強すぎると感じる場合は、背パッドをつけたままお使いください。

### 2. 肩用もみ玉が肩に当たるように調節する。

- 本製品はラチェット機構によって、ヘッド部分を3段階に調節できます。(①②③)  
背もたれを押さえながらヘッド部分を手前に引いてください。
- 元に戻す場合は、ヘッド部分をさらに引くと(④)ロックがはずれて元に戻ります。(⑤)
- 座って使用する場合、座面クッションでも高さが調節できます。  
背の低い人は座面クッションをつけたまま座り、背の高い人は座面を取りはずして座ると、肩位置が合いやすくなります。

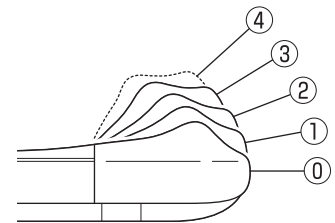

ラチェット機構  
(ヘッド部分)

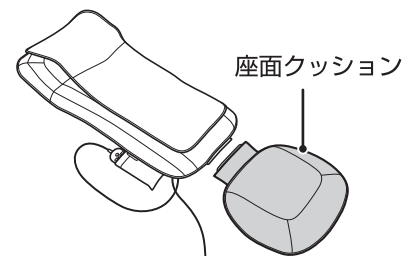

# 自動コースの使い方

## ⚠ 注意

- 使用時間は1日30分程度までにします。また、同一箇所への連続しての使用は5分以内にする。長時間のご使用は筋肉や神経を痛めることがあります。
- 使用後は電源を「OFF」にし、電源プラグをコンセントから抜く。お子様のいたずらなどによる事故の原因になります。

## 1 電源を押して、電源を入れる。

- 表示部に待機画面が表示され、電源ボタンが点灯し、コースボタン（全身 肩 腰）が点滅します。

## 2 全身 肩 腰 から、お好みのコースを選択する。

- 選択したコースのランプが点灯し、マッサージが開始します。

### ただちにマッサージを停止する場合

#### A 停止を押す。

- もみ玉は現在の位置を保ったまま停止します。

### マッサージを途中で終了する場合

#### B 電源を押す。

- もみ玉が収納位置まで移動し、終了します。

## 3 約10分でマッサージが終了する。

- 自動的にもみ玉が収納位置まで戻ります。

## 4 使用後は、リモコンの電源を押して「OFF」にし、電源プラグをコンセントから抜く。

- 誤ってリモコンを操作して、動き出すことを防止します。
- もみ玉が収納してから電源が切れます。もみ玉収納中は電源が点滅します。

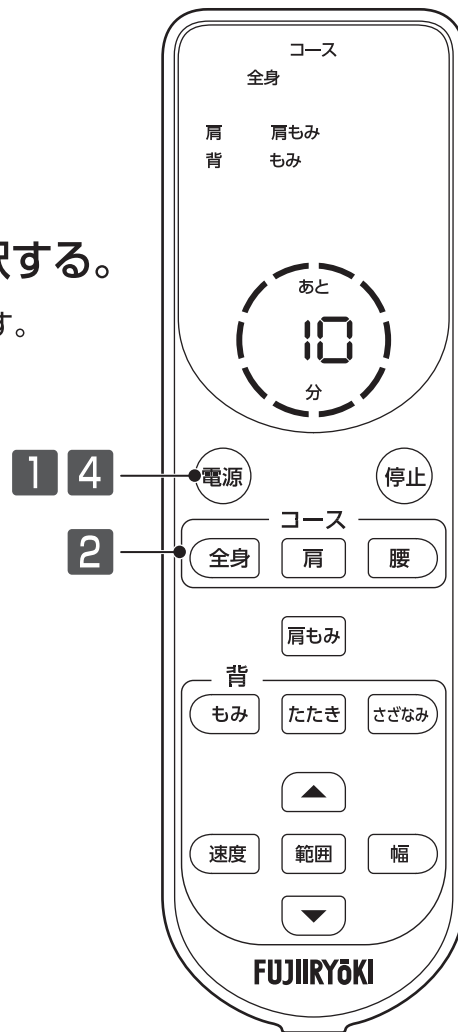

### 【自動コース概要】

#### — 全身 —

全身をくまなくマッサージするコースです。

#### — 肩 —

肩をメインにじっくりマッサージするコースです。

#### — 腰 —

腰をメインに広範囲にマッサージするコースです。

# 肩マッサージの使い方

**1** 電源を押して、電源を入れる。

- 表示部に待機画面が表示され、電源ボタンが点灯し、コースボタン（全身 肩 腰）が点滅します。

**2** 肩もみを押すと、肩マッサージが開始する。

- 肩もみボタンが点灯します。

マッサージを途中で停止・終了する場合

電源 または 停止を押す。

- マッサージが終了します。

**3** 約 10 分でマッサージが終了する。

**4** 使用後は、リモコンの電源を押して「OFF」にし、電源プラグをコンセントから抜く。

- 誤ってリモコンを操作して、動き出すことを防止します。

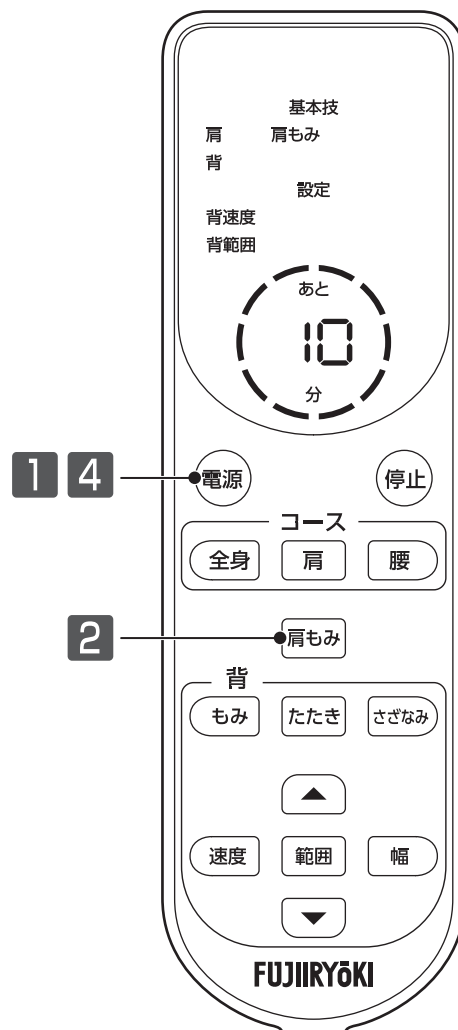

# 背マッサージの使い方

## 1 電源を押して、電源を入れる。

- 表示部に待機画面が表示され、電源ボタンが点灯し、コースボタン（全身 肩 腰）が点滅します。

## 2 もみ たたき さざなみ から、お好みのもみ技を選択する。

背すじ伸ばしをしたいときは、**範囲** を押し、お好みの範囲を選択する。

- **もみ たたき さざなみ** の場合、選択したもみ技のランプが点灯し、マッサージが開始します。
- 背すじ伸ばしをする場合は **範囲** を押しごとに「上側」→「下側」→「背全体」と切り替わります。

### ただちにマッサージを停止する場合

#### A 停止 を押す。

- もみ玉は現在の位置を保ったまま停止します。

### マッサージを途中で終了する場合

#### B 電源 を押す。

- もみ玉が収納位置まで移動し、終了します。

## 3 調節ボタンで、背マッサージの速さ・範囲・幅を調節する。

### 速度の調節

- **速度** を押しごとに「速」→「遅」と切り替わります。（もみ・たたき・さざなみで調節可能）

### 範囲の調節

- **▲ ▼** でもみ玉の位置（ポイント）を変更できます。（もみ・たたき・さざなみで調節可能）
- 範囲を設定してマッサージする場合は **範囲** を押しごとに「上側」→「下側」→「背全体」と切り替わります。（もみ・たたき・背すじ伸ばしで設定可能）

### 幅の調節

- **幅** を長押ししている間、もみ玉の幅が変わります。お好みの位置でボタンを離すと止まります。（たたきで調節可能）

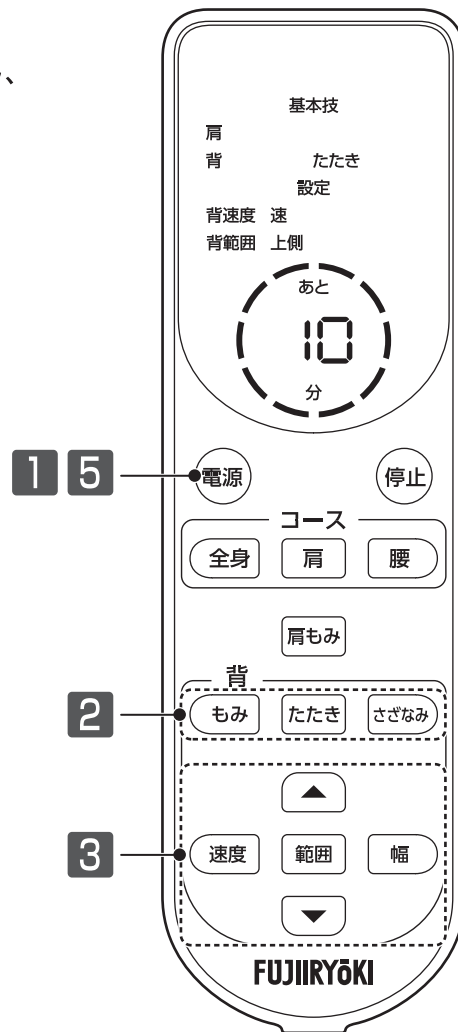

## 背マッサージの調節一覧表

各動作において以下の表の通りに調節が可能です。

	背速度	背ポイント (もみ玉位置 ▲ ▼)	背範囲 (上側/下側/背全体)	幅
もみ	●	●	●	-
たたき	●	●	●	●
さざなみ	●	●	-	-
背すじ伸ばし	-	-	●	-

### 4 約 10 分でマッサージが終了する。

- 自動的にもみ玉が収納位置まで戻ります。

### 5 使用後は、リモコンの **電源** を押して「OFF」にし、電源プラグをコンセントから抜く。

- 誤ってリモコンを操作して、動き出すことを防止します。
- もみ玉が収納してから電源が切れます。もみ玉収納中は **電源** が点滅します。

# 途中でマッサージを変更するときは

- マッサージ動作中でも、ほかの動作に切り替えることができます。

## 自動コース▶肩・背マッサージへの変更

**1** 肩もみ もみ たたき さざなみ から、

お好みのマッサージを選択する。

- 選択したもみ技のランプが点灯し、マッサージが動作します。詳細は、P11「肩マッサージの使い方」、P12「背マッサージの使い方」をご確認ください。
- 変更した後も残り時間のカウントは継続され、約 10 分でマッサージは終了します。

## 肩・背マッサージ▶自動コースへの変更

**2** 全身 肩 腰 から、お好みのコースを

選択する。

- 選択したコースのランプが点灯し、マッサージが動作します。詳細は、P10「自動コースの使い方」をご確認ください。
- 変更した後も残り時間のカウントは継続され、約 10 分でマッサージは終了します。

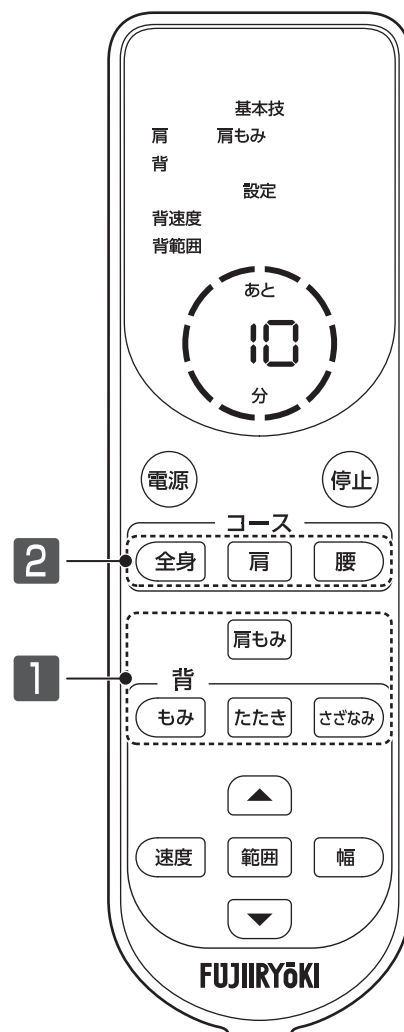

# お手入れと保管のしかた

## ⚠ 警告

- ぬれた手で電源プラグの抜き差しはしない。  
感電のおそれがあります。



## ⚠ 注意

- お手入れの際は必ず電源プラグをコンセントから抜く。  
感電やけがのおそれがあります。
- ベンジン・シンナー・アルコール・アルカリ性洗剤・漂白剤などの薬品でふかない。  
変色・変形・感電・引火のおそれがあります。

## 本体・背パッド・座面クッション

- やわらかい布でから拭きする。
- 汚れがひどいときは、水で薄めた中性洗剤をやわらかい布に含ませて、固く絞って拭き、最後から拭きする。
  - ・ 張地などに色が移ることがありますので、色落ちしやすい衣類でのご使用はご注意ください。
  - ・ 整髪料・ヘアケア用品・保湿クリームなどに含まれている成分により、レザー部分がひび割れや劣化するおそれがあります。変色や色移りの原因にもなりますので、上記のような商品をご使用の場合は、触れる部分にタオルを敷くなど、直接触れないようにご使用ください。また、固くしぼったタオルなどで、定期的にふき取りを行うことをおすすめします。
  - ・ アイロンをかけないでください。生地を傷めるおそれがあります。

## リモコン部分

- 乾いたやわらかい布でふく。
  - ・ 濡れたタオルなどでふかないでください。故障の原因になります。

## 保管のしかた

### ⚠ 警告

浴室など湿気が多い場所で使用したり、保管しない。 感電・火災・故障・カビ・サビの原因になります。

本体は汚れやほこりを取った後、温度・湿度・ほこりなどの悪影響が少ないところに保管してください。長い間使用しない場合は、カバーなどをかけてほこりが付かないようにしてください。

- 直射日光が長時間当たるところ、ストーブなどの近くの高温になるところには保管しないでください。  
変色・変質のおそれがあります。



# Q&A

---

**Q1** マッサージをより強くする方法はありますか？

**A** 次のことを試してください。

- 背パッドを外す。
  - 床に寝かせて使用する。
  - 椅子に置いて使用する場合は、深く腰かけ体をしっかりと背もたれ部に密着させる。
- 

**Q2** マッサージを弱くする方法はありますか？

**A** 次のことを試してください。

- 背パッドをつける。
  - タオルなどを体にかける。
- 

**Q3** 病院に通院しているけど、使っても大丈夫？

**A** 通院先の医師とご相談のうえ、使用してください。マッサージは、「触圧刺激」といって、筋肉に圧力をかけてほぐし、血行を促進する行為です。病気によっては悪化を招く可能性もありますので、必ず医師に相談してください。

**Q4** 1ヶ月の電気代はいくらですか？

**A** 1日約30分、マッサージを毎日使用した場合、約20円/月です。  
電気料金目安単価：27円/kWh（税込み）で算出。（2019年10月現在、当社調べ）

---

**Q5** ホットカーペットを椅子の下に敷いてもいいですか？

**A** 火災のおそれがあるので、おやめください。ホットカーペットの発熱体を痛め、そこから火災になるおそれがあります。

---

**Q6** 寝かせて使っても大丈夫？

**A** 床に寝かせた状態で使用できます。使用中の動作音をやわらげるとともに床に傷をつけないために、本体の下にマットなどを敷くことをおすすめします。寝かせて使用すると、マッサージをより強く感じます。



## 警告

絶対に改造しない。また、ご自分で分解、修理をしない。 発火したり、異常動作して、けがをするおそれがあります。

- ご使用中に次のような音や感覚がありますが、構造上のもので異常ではありません。
  - ・ もみ玉上下移動時のカタカタ音
  - ・ もみ玉と布のすれる音（特に、もみ動作時）
  - ・ もみ、たたき、さざなみ動作時に、もみ玉への力の加わり方によっては、マッサージ動作スピードが変わる場合があります
  - ・ 「速さ」調節による音の違い
  - ・ 左右のもみ玉の高さが異なる（交互たたき機構を採用しているため、やむをえず発生します）
  - ・ マッサージ動作時のギア・モーターの音
  - ・ たたき、さざなみ動作時のカタカタ音
  - ・ 負荷をかけた時のモーターのうなり音
- 縫製の特性上、部分的に軽微なしわや弛みが生じる場合がありますが、不良品ではありません。
- 生地特性上、ややにおいが感じられる場合がありますが、異常ではありません。

こんなときは	ここを点検してください	対応のしかた	参考ページ
動作しない	電源プラグが抜けていませんか？	電源プラグをコンセントに差し込んでください。	P9
	電源が「OFF」になっていませんか？	リモコンの電源ボタンを押して、電源を「ON」にしてください。	P9
リモコンが正常に動作しない	電源の状態等により誤作動している可能性があります。	電源プラグを差し直してください。	P9
動作が途中で止まる (リモコンを押しても動作しない)	長時間連続して使用していませんか？	モーターの温度上昇のため、安全装置が働いています。しばらく本体を停止させてください。(1時間程度)	—
	無理な力がかかっていませんか？	もみ玉に無理な力がかかると安全装置が働き止まることがあります。電源プラグを差し直し、もう一度操作し直してください。	—
動作時の音が気になる	ギア・モーターの動作音など	構造上発生するもので、機能などに影響はありません。	—

**お願い** 上記の対応を行っても、正常に動作しない、または同じようなことが度々生じる場合には、本体の電源を「OFF」にし、電源プラグをコンセントから抜いたうえで、ご購入先、または当社のお客さま相談窓口までお問い合わせください。

# 故障かなと思ったら

## 愛情点検

### ⚠ 注意

しばらく使用していなかった場合、もう一度取扱説明書をよく読み、本体が正常に動作することを確認してから使用する。事故やけがのおそれがあります。



#### 愛情点検

長年ご使用の場合は  
点検をぜひ!

このような症状はありませんか。

- こげくさい臭いがする。
- 電源コード、電源プラグが異常に熱い。
- コードを動かすと通電したり、しなかったりする。
- その他の異常がある。

ご使用中

故障や事故防止のため電源を「OFF」にし、電源プラグをコンセントから抜いたうえで、ご購入先、または当社のお客様相談窓口までお問い合わせください。

### お願い

- 本体及び付属品を廃棄するときは、地方自治体の条例または規則に従って処理してください。詳しくは、各地方自治体にお問い合わせください。

## 保証とアフターサービス

修理・お取扱い・お手入れなどのご相談は、まずご購入先にご連絡ください

### ● 保証書

お買い上げの際に保証書をご購入先からお受け取りになり「お買い上げ日」・「ご購入先名」欄の記入をご確認のうえ、内容をよくお読みの後、大切に保管してください。

**保証期間** 保証書に記載

### 修理を依頼されるとき

P17に従って調べていただき、なお異常があるときは、使用を中止し、電源プラグをコンセントから抜いたうえで、ご購入先にご連絡ください。

#### ● 保証期間中に修理を依頼される場合

ご購入先にご相談ください。保証書の記載内容に従って修理いたします。  
(なお、保証期間中でも有料になることがありますので、保証書をよくお読みください。)

#### ● 保証期間を過ぎて修理を依頼される場合

まずご購入先にご相談ください。  
修理により、製品機能が維持できる場合には、ご要望に従い有料にて修理いたします。

#### ● その他ご不明な点がある場合

アフターサービスに関するご相談、ならびにご不明な点は、ご購入先、または当社のお客様相談窓口までお問い合わせください。

#### ● 修理料金の仕組み

修理料金は、技術料・部品代・出張料などで構成されています。修理料金は、ご購入先、または当社お客様相談窓口までお問い合わせください。

**技術料** 診断・故障個所の修理および部品交換・調整・修理完了時の点検などの作業にかかる費用です。

**部品代** 修理に使用した部品および補助材料代です。

**出張料** 製品のある場所へ技術者を派遣する場合の費用です。

### 医療機器の修理に関して

本製品は医療機器です。医療機器の修理には、「医薬品、医療機器等の品質、有効性及び安全性の確保等に関する法律」に基づき修理する商品および修理の方法に応じて厚生労働省令で定める区分に従い、事業所ごとで許可を受けた修理業者による修理が必要です。この為、お客様ご自身の分解・修理のご要望はお受けできませんのでご了承ください。

# 仕様

販売名	シートマッサージャー S56		
品番	MRL-1200		
類別	機械器具 77 バイブレーター		
一般的名称	家庭用電気マッサージ器 (JMDNコード 34662000)		
医療機器認証番号	301AKBZX00054000		
定格	電源 (50/60Hz)	AC100V	
	時間	20分	
	入力 (消費電力)	50W (待機電力: 1.4W)	
メカ (もみ玉) マッサージ 速さ調節範囲	肩	もみ (手動)	約 15 回 / 分
		もみ (自動コース)	約 7 ~ 15 回 / 分
	背	もみ	遅 約 12 回 / 分 速 約 18 回 / 分
		たたき	遅 約 240 回 / 分 速 約 330 回 / 分
		上下移動	約 0.85cm / 秒
オートタイマー	約 10 分		
ヘッド部分ラチェット機構角度	約 10 度 ~ 約 35 度 (3 段階可動)		
寸法 (寝かせた状態)	背もたれ (ヘッド部を倒しているとき)	幅 約 46 × 奥行 約 84 × 高さ 約 18cm	
	背もたれ (ヘッド部を起こしているとき)	幅 約 46 × 奥行 約 84 × 高さ 約 26cm	
	座面	幅 約 44 × 奥行 約 34 × 高さ 約 8cm	
	接続部	幅 約 19 × 奥行 約 7cm	
質量	約 8.8kg		
張地	PVC、ポリエステル		
適応体重	100kg 以下		
製造元	蘇州大科健身器材有限公司 SUZHOU DAITEC EXERCISING MACHINE CO.,LTD. (CHINA)		
製造販売元	株式会社フジ医療器		

# FUJIIRYOKI シートマッサージャー 保証書

持込修理

販売名	シートマッサージャー S56	品番	MRL-1200	製造番号	
保証期間	お買い上げの日から1年間		保証対象	本体（但し、消耗品は除く）	
ご購入者	フリガナ	様		お買い上げ日	年 月 日
	ご芳名			ご購入先	
	ご住所	〒	電話	( )	

※ 製品をご購入の際は、保証書にお買い上げ日及びご購入先が記入されているかご確認ください。記載がない場合は、ご購入先へお申し出いただくか、納品書、レシートなどお買い上げ日及びご購入先が分かる書類を添付して大切に保管してください。

## 【無料修理規定（一部抜粋）】

詳しくはフジ医療器ホームページ、もしくはお客様相談窓口にてご確認ください。

- 取扱説明書、本体貼付ラベル等の注意書に従った使用状態で保証期間内に故障した場合には、無料修理をさせていただきます。
  - ① 無料修理をご依頼になる場合には、ご購入先にお申し出ください。
  - ② ご購入先に無料修理をご依頼になれない場合には、取扱説明書に記載しておりますお客様相談窓口にご相談ください。
- ご転居の場合、修理のご依頼先等は、ご購入先または取扱説明書に記載しておりますお客様相談窓口にご相談ください。
- ご贈答品等で本保証書に記入してあるご購入先に修理をご依頼できない場合には、取扱説明書に記載しておりますお客様相談窓口にご相談ください。
- 保証期間内でも次の場合などには有償修理になります。※故障及び損傷の状況によっては修理できない場合もございます。
  - ① 使用上の誤り及び不当な修理や改造による故障及び損傷
  - ② 購入後の取扱いが適正でない為に生じた故障及び損傷
  - ③ 火災、地震、水害、落雷、その他の天変地異、公害や異常電圧による故障及び損傷
  - ④ 一般家庭用以外（例えば業務用など）に使用された場合の故障及び損傷
  - ⑤ 本書の提示がない場合
  - ⑥ 本書にお買い上げ年月日、ご購入者名、ご購入先の記入のない場合、或いは字句を書き替えた場合
- 本書は日本国内においてのみ有効です。
- 本書は再発行しませんので紛失しないように大切に保管してください。

年 月 日	修理内容及び使用部品	担当者

※ お客様にご記入いただいた保証書の内容は保証期間内のサービス活動及びその後の点検活動のため記載内容を利用して頂く場合がございますので、ご了承ください。

※ この保証書は本書に明示した期間、条件のもとにおいて無料修理をお約束するものです。従ってこの保証書によって保証書を発行している者(保証責任者)、及びそれ以外の事業者に対するお客様の法律上の権利を制限するものではありません。

※ 保証期間経過後の修理または補修用性能部品の保有期間について、詳しくは取扱説明書をご覧ください。

美と健康の総合メーカー  
株式会社 **フジ医療器**

〒540-0011 大阪市中央区農人橋1丁目1-22 大江ビル14階  
お客様相談窓口 フリーダイヤル ☎ 0120-027-612

## お客様相談窓口のご案内

修理・お手入れ・お取り扱いなどのご相談は、まずご購入先へご連絡ください。

フリーダイヤル ☎ **0120-027-612** 受付：月曜～金曜 午前9時～午後5時30分  
※土日祝日、年末年始、夏季休業日を除く。

FAX・Webでの受付も行っております。

**FAX番号** 06-4793-0818

**Web** フジ医療器ホームページのお問い合わせフォームにて受付しております。

フジ医療器ホームページ [www.fujiiryoki.co.jp](http://www.fujiiryoki.co.jp)

FAX・Webでの受付は24時間行っておりますが、お客様へのご連絡はフリーダイヤルの受付時間となります。

### ご相談窓口における個人情報のお取り扱いについて

株式会社フジ医療器は、お客様の個人情報やご相談内容を、ご相談への対応や修理、その確認などのために利用し、その記録を残すことがあります。また、折り返し電話させていただくときのため、ナンバー・ディスプレイを採用しています。なお、個人情報を適切に管理し、修理業務等を委託する場合や正当な理由がある場合を除き、第三者に提供しません。お問い合わせは、ご相談された窓口にご連絡ください。

美と健康の総合メーカー  
株式会社 **フジ医療器**

〒540-0011 大阪市中央区農人橋1丁目1-22 大江ビル14階

お客様へ…ご購入年月日・ご購入店名を記入されると便利です。

ご購入年月日	年 月 日
ご購入店名	TEL

2021年11月22日(第4版)