

## Super Relax

販売名：マッサージチェア E022

品番：MTR-H510

医療機器認証番号：304ABBZX00032000  
類別：機械器具 77 バイブレーター  
管理医療機器 一般的名称：家庭用電気マッサージ器

### 取扱説明書

添付文書

設置方法については、  
8～12ページに従って  
行ってください。

### 安全上のご注意

安全上のご注意 . . . . . 2

### 各部のなまえとはたらき

各部のなまえとはたらき . . . . . 6

### ご使用前の準備/設置方法

本体と付属品 . . . . . 8

枕の取り付け方 . . . . . 11

### 毎回マッサージをはじめる前に

確認する内容 . . . . . 13

リクライニング・脚部の調節、収納のしかた . . 14

各部の使い方 . . . . . 16

### マッサージの使い方

自動コースの使い方 . . . . . 18

手動もみ技マッサージの使い方 . . . . . 20

手動エアーマッサージの使い方 . . . . . 22

ヒーターの使い方 . . . . . 23

マッサージ動作中の調節のしかた . . . . . 24

途中でマッサージを変更するとき . . . . . 27

チャイルドロックの使い方 . . . . . 28

### お手入れ/Q&A/仕様/保証とアフターサービス

お手入れと保管のしかた . . . . . 29

故障かなと思ったら . . . . . 30

Q&A . . . . . 32

仕様 . . . . . 34

保証とアフターサービス . . . . . 裏表紙

### 使用目的または効果

#### あんま、マッサージの代用



疲労回復・血行をよくする・筋肉の疲れをとる  
筋肉のこりをほぐす・神経痛、筋肉痛の痛みの緩解

#### 一般家庭で使用する

- このたびは当社のマッサージチェアをお買い上げいただき誠にありがとうございました。
- ご使用前に、取扱説明書をよくお読みのうえ、正しくお使いください。
- ご使用前に、「安全上のご注意」(2～5ページ)を必ずお読みください。
- お読みになされた後は、いつでも見ることできる場所に必ず保管してください。
- 包装に使用しているダンボールなどは、分別のうえリサイクルにご協力をお願いします。



# 安全上のご注意

- ご使用の前に、この「安全上のご注意」をよくお読みのうえ、正しくお使いください。
- ここに示した注意事項は、製品を安全に正しくお使いいただき、お使いになる人や他の人への危害や損害を未然に防止するためのものです。
- 表示と内容は、次のようになっています。  
いずれも安全に関する重要な内容ですので、必ず守ってください。

 <b>警告</b>	誤った取り扱いをすると、人が死亡や重傷を負う可能性のある内容を示します。
 <b>注意</b>	誤った取り扱いをすると、人が傷害を負ったり、* 物的損害が発生する可能性がある内容を示します。

\* 物的損害とは、家屋・家財および家畜・ペットにかかわる拡大損害を示します。

## ＜絵表示の例＞

	⊘記号は、禁止（してはいけないこと）を示します。 （左図は、分解禁止）
	●記号は、強制（必ず守ること）を示します。 （左図は、電源プラグをコンセントから抜く）

- 本取扱説明書をお読みになった後は、お使いになる方がいつでも見ることのできる場所に、必ず保存してください。

## 警告

使用前には、必ずマッサージ部のカバーやその他の部分が破れていないか確認する。破れがあった場合は、小さな破れでも直ちに使用を中止し、電源プラグを抜き、修理を依頼する。また、カバーを外した状態で使用しないこと。  
カバーが破れたり外した状態で使用すると、感電やけが、衣服や髪が巻き込まれるおそれがあります。





次の人は、使用前に医師と相談のうえ、使用する。

- ペースメーカーなどの電磁障害の影響を受けやすい体内植込み型医用電気機器を使用している人
- 悪性しゅよう（腫瘍）のある人 ● 心臓に障害のある人 ● 妊娠中、または出産直後の人
- 糖尿病などによる高度な末梢循環障害による知覚障害のある人
- 皮膚に創傷のある人 ● 安静を必要とする人 ● 温度感覚喪失が認められる人
- 体温 38℃以上（有熱期）の人  
（例：急性炎症症状 [けん（倦）怠感、悪寒、血圧変動など] の強い時期。衰弱しているとき。）
- 骨粗しょう（鬆）症の人、せきつい（脊椎）を骨折している人、捻挫・肉離れなどの急性 [とう（疼）痛性] 疾患の人
- 背骨（脊椎）に異常のある人、または背骨が左右に曲がっている人
- 椎間板ヘルニア症の人 ● 腱鞘炎の人
- その他、身体に特に異常を感じているときや、医療機関で治療中の人

この機器はヒーターを内蔵し表面が熱くなるため、熱に敏感でない人は十分注意を払って使用する。下記に該当する場合は特に注意する。

- お年寄り、ご病人、ご自分で操作ができない人 ● 皮膚の温感（温度感覚）の弱い人
  - 眠気を誘う薬（睡眠薬、かぜ薬など）を服用された人 ● 深酒・疲労の激しい人
  - 血行障害（糖尿病など）の人 ● 医師より注意を受けている人
- 低温やけどや脱水症状を起こすおそれがあります。

## ⚠ 警告

	<p>動かなくなったり異常がある場合はすぐに電源スイッチを「OFF」にし、電源プラグを抜いて、ご購入先またはお客様相談窓口にて点検・修理を依頼する。 感電や漏電・ショートなどによる火災のおそれがあります。</p>
	<p>首周辺をマッサージするときは、もみ玉の動きに注意する。首の前方は避け、過度に強いマッサージとならないように注意する。事故やけがのおそれがあります。</p>
	<p>リクライニングするときや脚部を動かすときは、必ず周囲（本体の後部、前部、側部、下部など）に人やペット、物がいないことを確認する。事故やけが、家財を傷めるおそれがあります。</p>
	<p>リクライニングするときや脚部を動かすときは、下記のような本体の隙間に手、指、脚や頭を入れないようにする。故障やけがのおそれがあります。</p> <ul style="list-style-type: none"> <li>● 椅子の下側 ● 背もたれ部と座部、肘掛部の隙間 ● 脚部と座部、肘掛部の隙間</li> <li>● 脚部の下側、脚部の裏側</li> </ul>
	<p>電源プラグは確実に根元まで差し込む。また、ゴミが付着しないように注意する。 感電やショート・発火の原因になります。</p>
	<p>この機器で遊ぶことがないように、お子様を監視することが望ましい。事故やけがのおそれがあります。</p>
	<p>次の人は、使用しない。身体に異常が起こる場合があります。</p> <ul style="list-style-type: none"> <li>● 医師からマッサージを禁じられている人 (例：血栓 [そく (塞) 栓] 症、重度の動脈りゅう (瘤)、急性静脈りゅう (瘤)、各種皮膚炎および皮膚感染症 (皮下組織の炎症を含む) など)</li> </ul>
	<p>ヒーターは長時間使用しない。また、同一箇所に長時間触れるような使い方をしない。 低温やけどを起こすおそれがあります。 比較的低い温度 (40 ~ 60℃) でも、長時間皮膚の同じ箇所に触れていると、低温やけどのおそれがあります。</p> <div style="border: 1px solid black; padding: 5px; margin-top: 10px;"> <p>低温やけどについて</p> <ul style="list-style-type: none"> <li>● 低温やけどは、皮膚の深部までおよび、赤い斑点や水ぶくれができていくのが特徴です。</li> <li>● 万一、赤い斑点や水ぶくれができたときは、直ちに専門医の診察を受けてください。</li> </ul> </div>
	<p>本体（背もたれ部、脚部）のカバーを故意に外したり、破いたり、切り取ったりしない。 カバーが外れたり破れた状態で使用すると、衣服や髪が巻き込まれけがのおそれがあります。</p>
	<p>交流 100V 以外の電源は、使用しない。火災や感電の原因になります。</p>
	<p>破損している電源コードや電源プラグを使用しない。 感電やショート、火災の原因になります。 破損している場合は、ご購入先または当社のお客様相談窓口にて修理を依頼してください。</p>
	<p>ご自分で意思表示ができない人、または操作できない人には使用させない。また、安全に責任を負う人の監視または指示がない限り、補助を必要とする人に単独で使わせない。 事故やけがのおそれがあります。</p>
	<p>お子様には使用させない。お子様を椅子の上で遊ばせたり、上に乗らせない。 また、幼児を近づけない。故障や事故、けがのおそれがあります。</p>
	<p>ぬれた手で電源プラグの抜き差しはしない。感電のおそれがあります。</p>
	<p> 浴室など湿気の多い場所で使用したり、保管しない。 感電・火災・故障・カビ・サビの原因になります。</p>
	<p> 絶対に改造しない。また、ご自分で分解、修理をしない。 発火したり、異常動作して、けがをするおそれがあります。</p>

# 安全上のご注意

## 注意

使用時間は1回15分以内にする。また、同一箇所への連続しての使用は5分以内にする。  
長時間のご使用は筋肉や神経を痛めることがあります。  
＜お願い＞1日の使用は1人30分以内にしてください。

健康な方でも下記のような人は必ず医師と相談のうえ使用する。

- 加齢により筋肉の衰えた人や痩身の人
  - 骨や内臓に起因する腰痛の人
  - 打ち身やねんざしやすい人
  - 乗物酔いの激しい人
  - 過去に心臓や内臓の手術をされた人
- 守らないと健康をそこなうおそれがあります。

水平な場所で使用する。故障や事故の原因になります。

操作ボタンやタイマーなどが正常に動作することを確認してから使用する。  
事故やけがのおそれがあります。

しばらく使用していなかった場合、もう一度取扱説明書をよく読み、本品が正常に動作することを確認してから使用する。事故やけがのおそれがあります。

使用前に、本体（背もたれ部、脚部、腕部）に異物がかさまっていないか確認する。  
事故やけがのおそれがあります。

もみ玉が収納位置にあることを確認してから、ゆっくり座る。事故やけがの原因になります。

使用中に身体に異常があらわれたり感じたときや、しばらく使用しても効果があらわれない場合は、直ちに使用を中止し、医師に相談する。守らないと事故や体調不良のおそれがあります。

本品の使用によって発疹、発赤、かゆみなどの症状があらわれた場合は、使用を中止し、医師に相談する。守らないと事故や体調不良のおそれがあります。

使用後は背もたれ部を完全に起こし、脚部を完全に下ろす。事故やけがの原因になります。

使用後は本体の電源スイッチを「OFF」にし、電源プラグをコンセントから抜く。  
お子様のいたずらなどによる事故の原因になります。

コード類はねじれをほどこいて保管する。感電や火災、故障の原因になります。

使い始めは、弱い刺激でマッサージする。けがのおそれがあります。

本体及び付属品を廃棄するときは、地方自治体の条例または規則に従って処理する。  
詳しくは、各地方自治体にお問い合わせください。

定期的にお手入れを行う。  
本体は清潔にし、温度・湿度・ほこりなどの悪影響が少ないところに保管してください。

アースを確実に取り付ける。故障や漏電のときに感電するおそれがあります。  
接続方法が分からない場合は、ご購入先・電気店にご相談ください。

停電のときは直ちに電源スイッチを「OFF」にし、電源プラグをコンセントから抜く。  
再通電されたとき事故の原因になります。

電源プラグを抜くときは、電源コードを持たずに先端の電源プラグを持って抜く。  
感電や、ショートして発火の原因になります。

使用後や使用しないときは、電源プラグをコンセントから抜く。  
ほこりや湿気で絶縁劣化になり、漏電火災の原因になります。

お手入れの際は必ず電源プラグをコンセントから抜く。感電やけがのおそれがあります。



## 注意

電源コードや電源プラグを破損するようなことはしない。

- 傷つけない ● 破損させない ● 加工しない ● 無理に曲げたり、引っ張らない
  - ねじらない ● 束ねない ● 重いものを載せない ● 挟み込まない
- 感電や火災、故障の原因になります。

食後すぐや、飲酒後は使用しない。気分が悪くなったり、事故やけがのおそれがあります。

ストーブなどの火気の近くやホットカーペットなど暖房器具の上で使用しない。  
また、たばこを吸いながら使用しない。火災の原因になります。

背もたれ部、脚部、肩部、腕部に乘ったり、座ったりしない。また、座部に立ったりしない。  
利用者や本体が転倒して、事故やけが、故障のおそれがあります。

リクライニングしているときや、脚部が上がった状態で、無理に乗り降りしたり、脚部・座部の前  
の方・背もたれ部の上部に乗らない。利用者や本体が転倒して、事故やけがのおそれがあります。

脚部と座部の間に脚や手を入れない。けがのおそれがあります。

脚部を収納するときは、足裏部に負荷をかけない。縫製の破れや、床を傷めるおそれがあります。

脚部に脚を乗せて乗り降りしない。故障やけがのおそれがあります。

付属品以外は使用しない。故障の原因になります。

マッサージをするときは、ピアス・イヤリング・ネックレス・襟巻きなどの装飾品をつけたまま  
使用しない。けがのおそれがあります。

手や腕をマッサージをするときは、つけ爪・時計・指輪・ブレスレットなどの硬いものを装着した  
まま使用しない。けがのおそれがあります。

頭部に髪飾りなどの硬いものをつけて使用しない。けがのおそれがあります。

腰・尻・ももをマッサージするときは、衣服（ズボンなど）のポケットに硬いものを入れたまま  
使用しない。事故やけがのおそれがあります。

もみ玉に素肌をあてない。素肌への直接のマッサージは皮膚を痛めることがあります。

ひじ、ひざ、頭部、腹部には使用しない。また、もみ玉部に手や足をはさまない。  
体調不良やけがのおそれがあります。

マッサージ動作中に電源プラグを抜いたり、電源スイッチを「OFF」にしない。  
けがのおそれがあります。

使用中は眠らない。無意識での使用は、体調不良やけがのおそれがあります。

本体に2人以上乗らない。故障やけがのおそれがあります。

ベンジン・シンナー・アルコール・アルカリ性洗剤・漂白剤などの薬品でふかない。  
変色・変形・感電・引火のおそれがあります。

マッサージの目的以外には使用しない。故障や事故の原因になります。

他の治療器を同時に使用しない。事故や体調をくずすおそれがあります。

人や物を乗せて移動しない。また、脚部を出したまま移動しない。故障やけがのおそれがあります。

木床や畳など傷つきやすい床面で、引きずったり、キャスターを使って移動をしない。  
床面に傷がつくおそれがあります。

本体を倒したり、強い衝撃を与えない。故障やけがのおそれがあります。





# 各部のなまえとはたらき

## 本体

### 前側

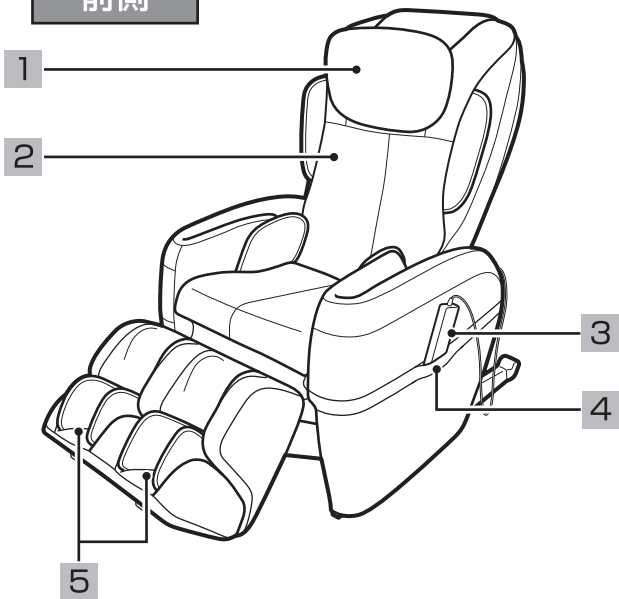

### 後側

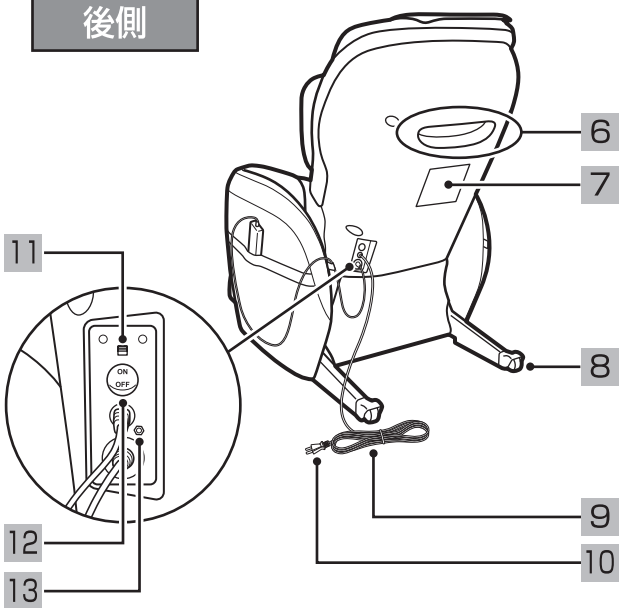

### マッサージ位置



## 前側

- 1 枕  
マッサージをするときは、後ろに回してください。
- 2 背もたれ  
この上にゆったりともたれてください。
- 3 リモコン  
本体の操作を行います。
- 4 リモコンポケット  
リモコンを収納してください。
- 5 足裏ヒーター  
足先をあたためます。

## 後側

- 6 持ち手
- 7 定格シール
- 8 キャスター
- 9 電源コード
- 10 電源プラグ
- 11 チャイルドロックスイッチ  
詳細は「チャイルドロックを設定する」を参照してください。(▶P28)
- 12 電源スイッチ (主電源)  
ご使用後は「OFF」にしてください。
- 13 アース端子ネジ  
※アースを取り付けてください。

## マッサージ位置

- 14 背もたれ部  
背中全体のマッサージを行います。
- 15 肩部  
肩部のエアーマッサージを行います。
- 16 腰部  
腰まわり・もも横のエアーマッサージを行います。
- 17 腕部  
腕部のエアーマッサージを行います。
- 18 座部  
尻・もも裏のエアーマッサージを行います。
- 19 脚部  
脚部のエアーマッサージを行います。

# リモコン

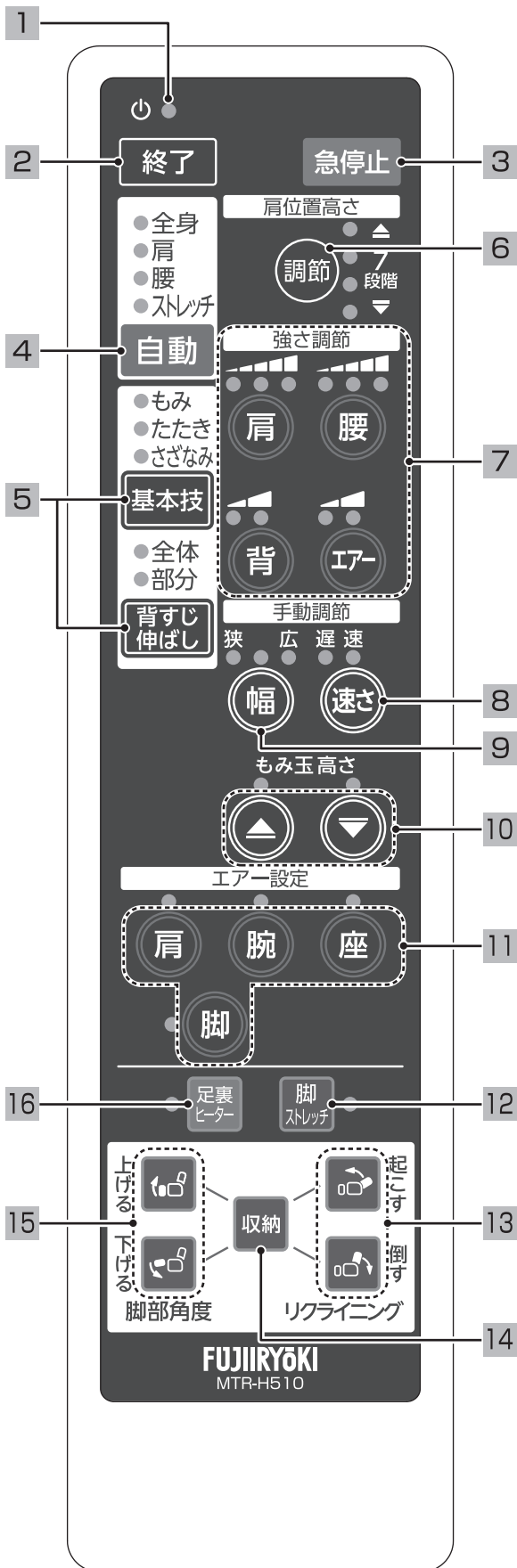

名称	
1	<b>主電源ランプ</b> 本体の電源を「ON」にすると点灯します。
2	<b>終了ボタン</b> マッサージが途中で終了し、もみ玉が収納位置へ戻ります。
3	<b>急停止ボタン</b> すべての動作を停止し、エアーバッグ内の空気を排気します。(すぐにマッサージを停止したいときに押してください。)
4	<b>自動コース選択ボタン</b> 4種類からお好みのコースを選択できます。
5	<b>もみ技選択ボタン</b> 「もみ」「たたき」「さざなみ」「背すじ伸ばし」から選択できます。
6	<b>肩位置調節ボタン</b> 肩位置の高さを7段階から調節できます。
7	<b>マッサージ強さ調節ボタン</b> 「肩」「背」「腰」「エアー」それぞれのマッサージ強さを調節できます。
8	<b>速さ調節ボタン</b> たたき、さざなみ動作の速さを調節できます。
9	<b>もみ玉幅調節ボタン</b> たたき、背すじ伸ばし動作のもみ玉幅を調節できます。
10	<b>もみ玉高さ調節ボタン</b> もみ玉の位置を調節できます。
11	<b>エアー動作選択ボタン</b> 「肩」「腕」「座」「脚」のエアー動作を選択できます。
12	<b>脚ストレッチボタン</b> 脚ストレッチを入/切できます。
13	<b>リクライニング調節ボタン</b> 背もたれ部の角度を調節できます。
14	<b>収納ボタン</b> 背もたれ部が起き上がり、脚部が下がります。
15	<b>脚部角度調節ボタン</b> 脚部の角度を調節できます。
16	<b>足裏ヒーターボタン</b> 足裏ヒーターを入/切できます。

各部のなまえとはたらき

# ご使用前の準備

## 本体と付属品

### ⚠ 注意

- 付属品以外は使用しない。  
故障の原因になります。

### 取扱説明書などの書類

- 取扱説明書
- カンタン操作ガイド

### 本体

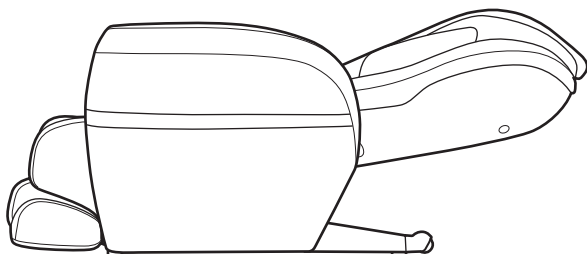

### 付属品

### 枕

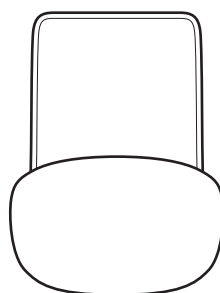

## 本体を設置する

### ⚠ 警告

- 浴室など湿気の多い場所で使用したり、  
保管しない。  
感電・火災・故障・カビ・サビの原因になります。

### ⚠ 注意

- 水平な場所で使用する。  
故障や事故の原因になります。
- ストーブなどの火気の近くやホットカーペット  
など暖房器具の上で使用しない。  
また、たばこを吸いながら使用しない。  
火災の原因になります。

周囲にリクライニングできるスペースをあけて、水平なところに設置する。

- リクライニングしたときや脚部を出したときに周囲に当たらないようあらかじめ、前方向に35cm以上、後方向に40cm以上のスペースをあけてください。
- たたみや床を傷つけることがありますので、本体の下にマットなどを敷くことをおすすめします。
- 直射日光が毎日長時間あたるところや、暖房器具の近くなど、高温になるところへの設置は避けてください。本体や付属品が変色したり、変質するおそれがあります。

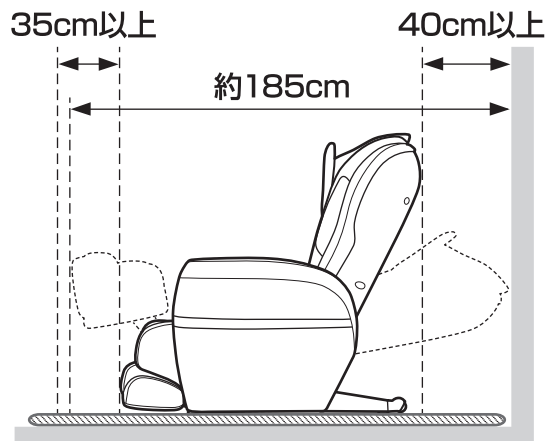



## 本体を移動する

### ⚠ 注意

- 人や物を乗せて移動しない。また、脚部を出したまま移動しない。故障やけがのおそれがあります。
- 木床や畳など傷つきやすい床面で、引きずったり、キャスターを使って移動をしない。床面に傷がつくおそれがあります。
- 電源コードやリモコンコードを脚に引っ掛けたり、キャスターに巻き込まない。けがのおそれがあります。

### 2人で動かす場合

背もたれ部を倒したあと、本体前面下側と背もたれ部を持ち、移動します。

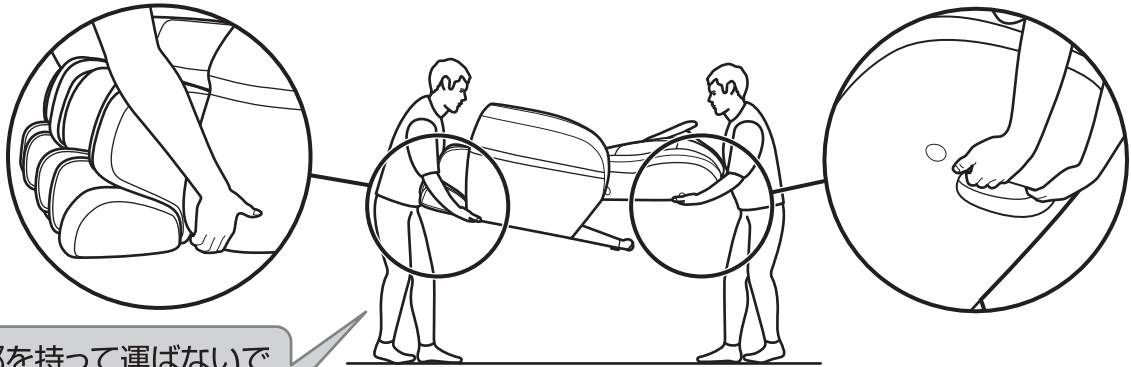

※脚部を持って運ばないでください。故障やけがのおそれがあります。

- 持ち上げて移動する場合は、必ず2人以上で運んでください。
- 座部や脚部を持って運ばないでください。故障やけがの原因になります。
- ゆっくり慎重に運んでください。
- 足元に十分注意して、ゆっくりと下ろしてください。

### 1人で動かす場合

背もたれ部を起こした後、本体の前面を浮かし、押して移動する。



- 移動させる場合は、必ず前面を上げ、キャスターを使って移動させてください。
- 前面を浮かせる際は重量があるので注意してください。
- 座部や脚部を持って運ばないでください。故障やけがの原因になります。
- 足元に十分注意して、ゆっくりと下ろしてください。
- 引きずって移動しないでください。故障の原因になります。

# ご使用前の準備

## アースを取り付ける

### ⚠ 注意

- アースを確実に取り付ける。  
故障や漏電のときに感電するおそれがあります。

- 接続してはいけないところ  
ガス管 …………… 爆発や引火の危険があります。  
電話線や避雷針 …… 落雷のとき危険です。  
水道管 …………… 途中がプラスチックの場合は、アースになりません。

### 電源コンセントにアース端子がある場合

- アース線を本体のアース端子(ネジ)と電源コンセントのアース端子に取り付けてください。(アース線は付属しておりません。ご購入ください。)

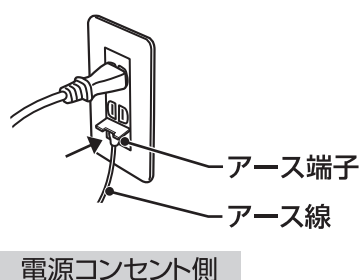
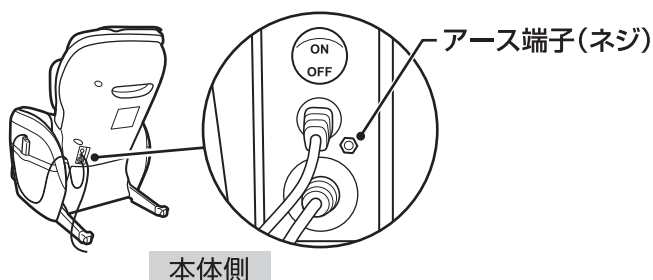

### 電源コンセントにアース端子がない場合

- ご購入先・電気工事店に相談し、アース工事(D種<第3種>接地工事・有料)をしてください。

## 電源を入れる

### ⚠ 警告

- 交流 100V 以外の電源は使用しない。 火災・感電の原因になります。
- 破損している電源コードや電源プラグを使用しない。  
感電やショート、火災の原因になります。  
破損している場合は、ご購入先または当社の「お客様相談窓口」に修理を依頼してください。
- 電源プラグは確実に根元まで差し込み、ゴミを付着させない。  
感電・ショート・発火の原因になります。

1 電源プラグをコンセントに差し込む。

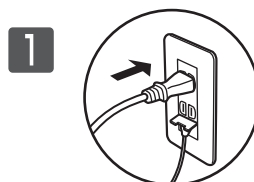

2 電源スイッチを「ON」にする。

- 電源スイッチは本体背面の左側にあります。
- 電源スイッチを「ON」にすると、リモコンの主電源ランプが点灯します。
- 電源スイッチを入れた後、もみ玉が収納位置(背もたれの上)に移動するまでの間は、**急停止** 以外の操作を受け付けません。

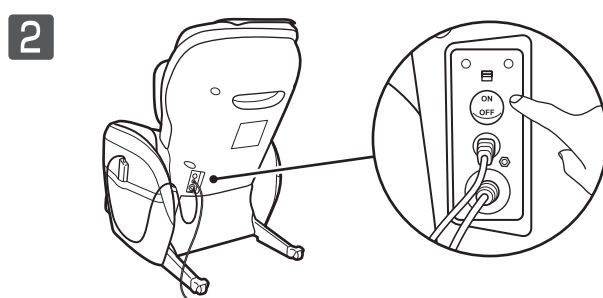

## 背もたれ部を起こす

リモコンのリクライニングの  を押して、背もたれ部を起こす。

- 「リクライニング・脚部の調節、収納のしかた」に従って操作を行ってください。（▶ P14）

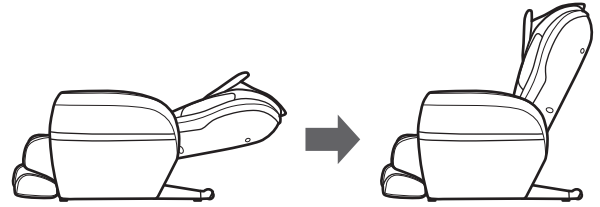

## 枕の取り付け方

### ⚠ 警告

- 使用前には、必ずマッサージ部のカバーやその他の部分が破れていないか確認する。破れがあった場合は、小さな破れでも直ちに使用を中止し、電源プラグを抜き、修理を依頼する。また、カバーを外した状態で使用しない。カバーが破れたり外した状態で使用すると、感電やけが、衣服や髪が巻き込まれるおそれがあります。

- 1 枕の面ファスナーと、背もたれ部の面ファスナーを合わせて取り付ける。

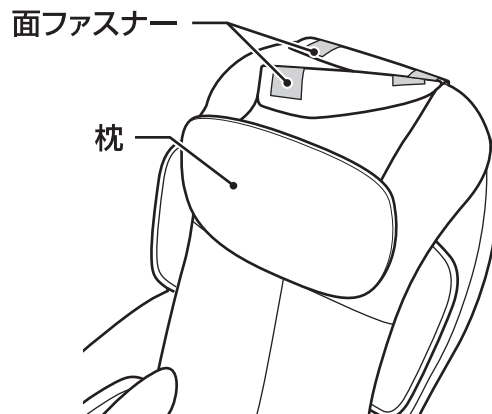

- マッサージを行うときは、枕を後に回してお使いください。
- マッサージが強く感じる場合は、枕をつけてお使いください。
- マッサージを行わない場合は、枕を取り付けたままリクライニングチェアとしてお使いになれます。
- 枕取付部を持って本体を移動させたり、無理に引っ張ったりしないでください。

# ご使用前の準備

## リモコンを収納する

左右側面にあるリモコンポケットへ、リモコンを収納する。

- リモコンポケットには、リモコン以外の物は入れないでください。リモコンが傷ついたり、布地が破れるおそれがあります。

### 注意

- 電源コードやリモコンコードに足をひっかけない。故障やけがのおそれがあります。

リモコンポケット

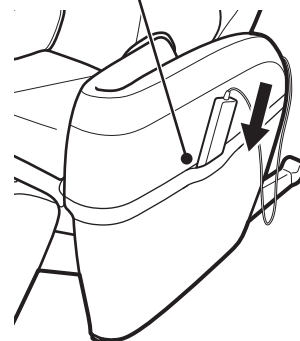

## リモコンの付け替え方

### 左側から右側に付け替える場合

**1** 肘掛部後部にあるリモコンコード留め（面ファスナー）からリモコンコードをはずす。

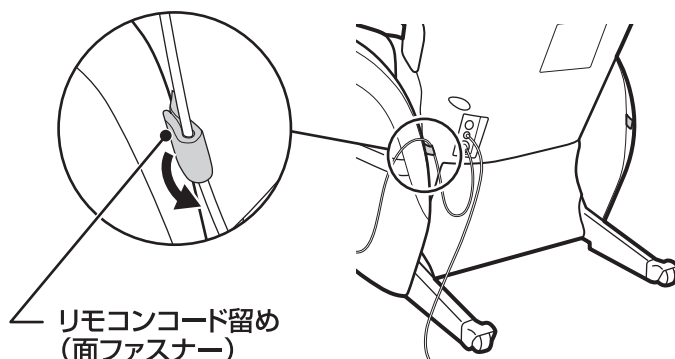

**2** リモコンコードがたるまないように右側のリモコンコード留めで固定する。

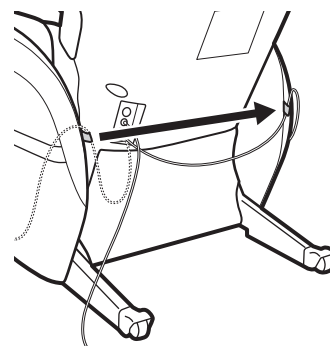

### 注意

- コードがたるんでいると、足や本体に引っかかり、断線のおそれがあります。

**3** 右側のリモコンポケットにリモコンを収納する。

- リモコンポケットには、リモコン以外の物は入れないでください。リモコンが傷ついたり、布地が破れるおそれがあります。

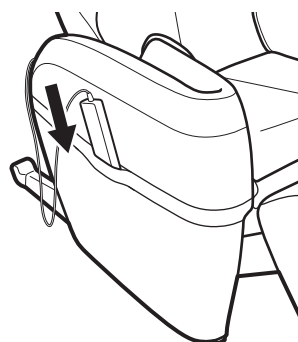

# 毎回マッサージをはじめる前に

## 電源を入れる

### ⚠ 警告

- 交流 100V 以外の電源は使用しない。火災・感電の原因になります。
- 破損している電源コードや電源プラグを使用しない。  
感電やショート、火災の原因になります。  
破損している場合は、ご購入先または当社のお客様相談窓口にて修理を依頼してください。
- 電源プラグは確実に根元まで差し込み、ゴミを付着させない。  
感電・ショート・発火の原因になります。

1 電源プラグをコンセントに差し込む。

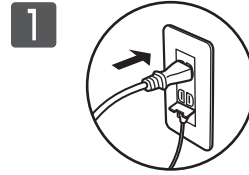

2 電源スイッチを「ON」にする。

- 電源スイッチは本体背面の左側にあります。
- 電源スイッチを「ON」にすると、リモコンの主電源ランプが点灯します。
- 電源スイッチを入れた後、もみ玉が収納位置(背もたれの上部)に移動するまでの間は、**急停止** 以外の操作を受け付けません。

2

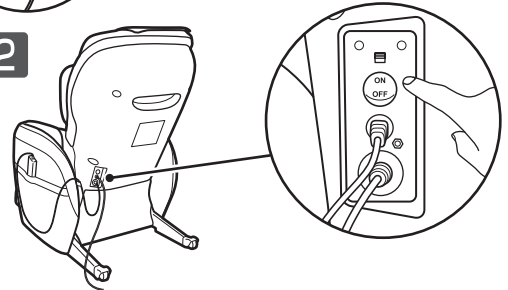

## 確認する内容

1 周囲を必ず確認する。

本体の後ろや脚部の前、下など、周囲に人やペットがいないこと、物が無いことを確認する。

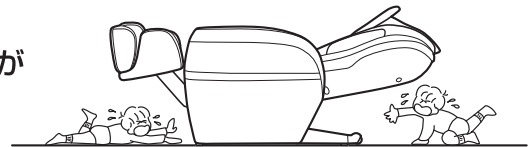

2 本体を確認する。

- ① 枕を上げて背もたれが破れていないか確認し、その他の部分にも破れがないか確認する。  
※小さな破れでも直ちに使用を中止し、電源プラグを抜き、修理を依頼してください。

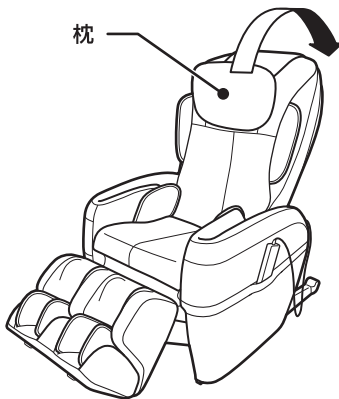

③ 座る前に背もたれ部と脚部の状態を確認する。

- 背もたれ部が倒れた状態や脚部が出た状態で、無理に座ろうとすると、故障やけがをすることがあります。

**収納** を長押しし、背もたれ部と脚部を収納してください。

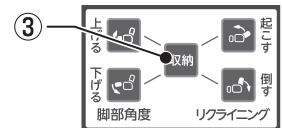

④ 座る前にもみ玉の位置を確認する。

- もみ玉は通常、収納位置(背もたれの最上部)にあります。  
もみ玉が収納位置にない場合、**終了** を押しと最上部まで移動します。

② ご使用の前に、本体(背もたれ部、脚部)に異物がはさまっていないか確認する。

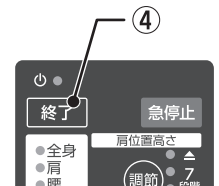



# リクライニング・脚部の調節、収納のしかた

## お願い

- マッサージ中にリクライニングするときは、マッサージの強さを確認しながら徐々に倒してください。
- マッサージ中やもみ玉収納中にリクライニングさせると、マッサージ動作や収納動作が一時停止します。
- 製品の安定動作の為、ボタンを押してからリクライニングや脚部が動作するまでに時間がかかる場合があります。

## リクライニングの角度調節のしかた

### ⚠ 警告

- リクライニングするときや脚部を動かすときは、必ず周囲（本体の後部、前部、側部、下部など）に人やペット、物がないことを確認する。事故やけが、家財を傷めるおそれがあります。

### ⚠ 注意

- リクライニングした状態や、脚部が出た状態で、無理に乗り降りしたりしない。故障やけがのおそれがあります。

## 1 リクライニングを倒すときは、を長押しする。

- 押し続けると、背もたれ部が倒れながら、脚部が上がります。
- 完全に倒れると、“ピピッ”音が鳴ります。
- 深く倒すほど、もみ玉の刺激が強くなります。
- マッサージ動作中にリクライニングさせると、マッサージ動作が停止します。リクライニング終了後、マッサージ動作が再開します。

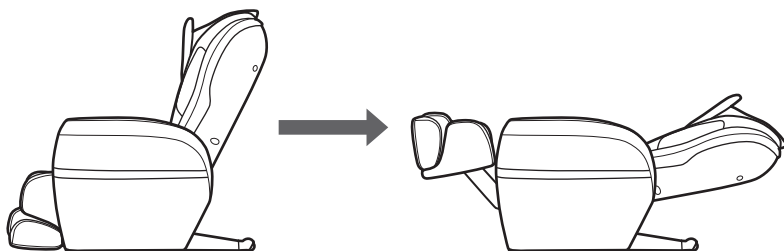

## 2 リクライニングを起こすときは、を長押しする。

- 押し続けると背もたれ部が起きます。
- 完全に起きると、“ピピッ”音が鳴ります。
- もみ玉収納中にリクライニングさせると、収納動作が停止します。リクライニング終了後、もみ玉の収納動作が再開します。

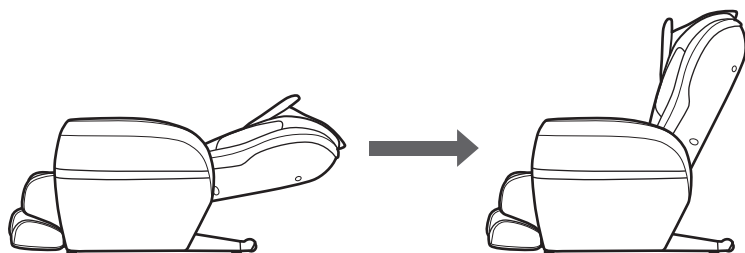

## 脚部の角度調節のしかた

### ⚠ 注意

- リクライニングした状態や、脚部が出た状態で、無理に乗り降りしない。事故やけがのおそれがあります。
- 脚部に脚を乗せて乗り降りしない。故障やけがのおそれがあります。

### 1 脚部を上げるときは、 を長押しする。

- 脚部が完全に上がると、“ピピッ”音が鳴ります。
- 脚部が完全に下がっているときにマッサージを開始すると、一定の角度まで脚部が上がります。

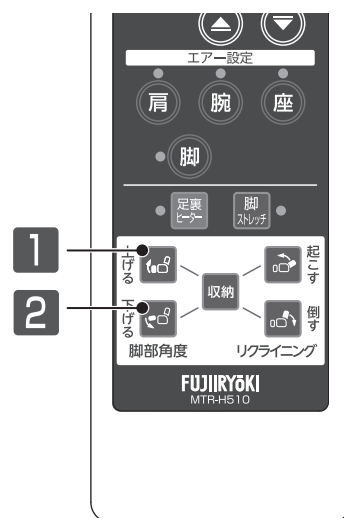
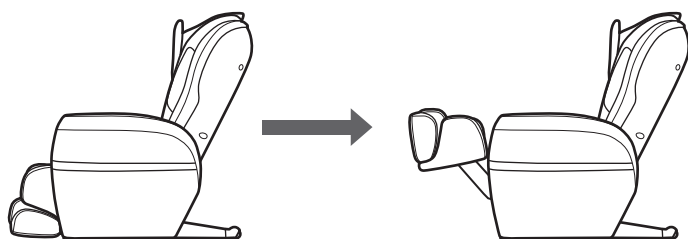

### 2 脚部を下げるときは、 を長押しする。

- 収納するときは、必ず脚部から脚を出してください。
- 脚部が収納されると、“ピピッ”音が鳴ります。

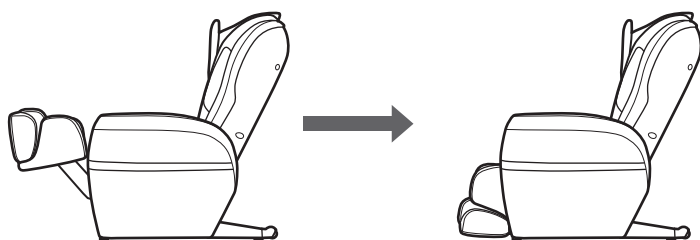

※脚部を収納するときは、足裏部に負荷をかけないようにしてください。

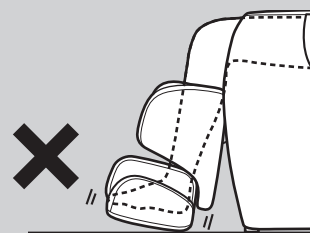

毎回マッサージをはじめる前に

## 脚部と背もたれ部の一括収納のしかた

### 1 を長押しすると、背もたれ部が起き上がり、脚部が収納される。

※脚部が出た状態や、リクライニングした状態で、無理に乗り降りしないでください。事故やけがのおそれがあります。

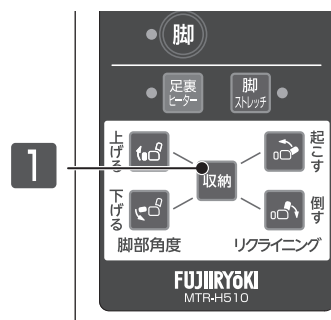
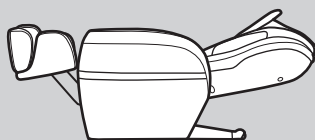

# 各部の使い方

## ⚠ 警告

- 脚部を動かすときは、下記のような本体の隙間に手、指、脚や頭を入れないようにする。
    - 椅子の下側
    - 脚部と座部、肘掛部の隙間
    - 脚部の下側、脚部の裏側
- 故障やけがのおそれがあります。

## ⚠ 注意

- 脚部の上に乗ったり、座ったりしない。故障やけがのおそれがあります。

## 脚部の伸縮のしかた

### 1 足裏部を脚で押して調節する。

※脚を離すと、元の位置に戻ります。

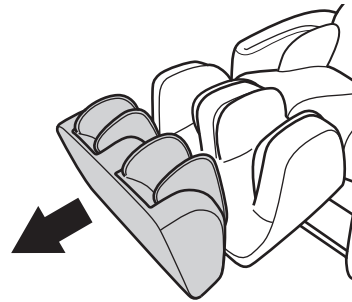

## 腕部の使い方

## ⚠ 注意

- 手や腕をマッサージをするときは、つけ爪・時計・指輪・ブレスレットなどの硬いものを装着したまま使用しない。けがのおそれがあります。

### 1 指を伸ばし、手のひらを縦にして手を入れる。

- 手のひらを横にしたり、指を曲げた状態で手を入れないでください。

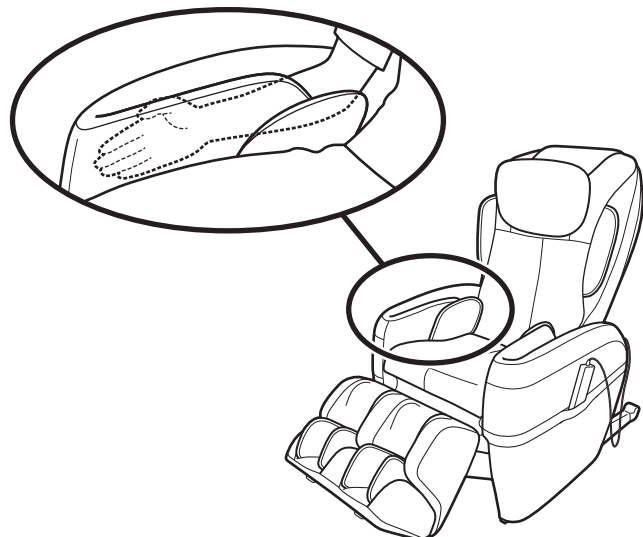

# MEMO

---

毎回マッサージをはじめる前に

# 自動コースの使い方

## はじめに

枕を後ろに回して、椅子に腰を掛けて、頭を背もたれ部につけるようにゆったりともたれてください。  
マッサージが強く感じる場合は枕をつけてお使いください。  
リクライニング角度・脚部角度を調節してください。  
(▶P14,15)

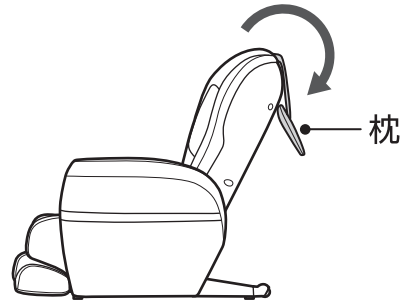

## ⚠ 注意

- 使用時間は1回15分以内にする。また、同一箇所への連続しての使用は5分以内にする。長時間のご使用は筋肉や神経を痛めることがあります。  
＜お願い＞ 1日の使用は1人30分以内にしてください。
- 使用後は背もたれ部を完全に起こし、脚部を完全に下ろして、本体の電源スイッチを「OFF」にし、電源プラグをコンセントから抜く。お子様のいたずらなどによる事故の原因になります。

## 自動コースの種類

- |       |                        |
|-------|------------------------|
| 全身    | 全身のコリや疲れをしっかりとやわらげるコース |
| 肩     | 肩・背部のコリや疲れをやわらげるコース    |
| 腰     | 腰のコリや疲れをやわらげるコース       |
| ストレッチ | ストレッチ動作を中心としたマッサージコース  |

## 1 自動 を押し、お好みのコースを選択する。

- 脚部が完全に下がっているときは、脚部が一定の角度まで上がった後、ランプが点灯し、コース選択が可能となります。(ストレッチコースのみ、上限まで上がります。)
- 自動コースでは、肩エア、腕エア、座エア、脚エア、(ストレッチコースのみ、上記動作+脚ストレッチ)が「入」になっています。  
各エア動作、脚ストレッチを「切」にしたいときは、「マッサージ動作中の調節のしかた」をご確認ください。(▶P25)

## 2 肩位置の自動検出が開始する。

- 自動検出中は、頭を背もたれ部につけるようにもたれてください。
- 自動検出が終わると、マッサージを開始します。
- 肩位置の手動設定を行う場合は、「マッサージ動作中の調節のしかた」を参照してください。(▶P24)
- 脚部が完全に下がっているときに自動コースを開始すると、一定の角度まで脚部が上がります。





### 肩位置の自動検出中に手動で設定する場合

肩位置の自動検出中に **調節** を押すと、自動検出から手動設定に切り替わります。

**調節** で肩位置に合うようにもみ玉の位置を設定してください。

肩位置は、7段階から選択できます。

#### 肩位置の目安



もみ玉の位置  
首肩の付け根あたりに  
もみ玉を合わせてください。

## 3 マッサージが始まる。

- 肩・背・腰・エアーマッサージの強さは、全て「弱」に初期設定されています。
- メカ・エアーの強さ設定、肩位置の設定については、「マッサージ動作中の調節のしかた」を参照してください。(▶P24,25)
- 脚ストレッチを「入」にしている場合、ストレッチ動作時は背もたれ部のもみ玉マッサージが停止します。

### ただちにマッサージを停止する場合

**急停止** を押す。

- もみ玉は現在の位置を保ったまま停止します。

### マッサージを途中で終了する場合

**終了** を押す。

- もみ玉が収納位置まで移動し、終了します。

## 4 約15分でマッサージが終了する。

- 自動的にもみ玉が収納位置まで戻ります。
- もみ玉収納中にリクライニングすると、収納動作が停止します。リクライニング終了後、もみ玉の収納動作が再開します。
- もみ玉収納後、**収納** で背もたれ部を起こし、脚部を収納してください。

## 5 使用後は、本体の電源スイッチを「OFF」にし、電源プラグをコンセントから抜く。

- 誤ってリモコンを操作して、動き出すことを防止します。



# 手動もみ技マッサージの使い方

## マッサージを選択する

1 **基本技** または **背すじ伸ばし** を押して、お好みのマッサージを選択する。

- 脚部が完全に下がっているときは、脚部が一定の角度まで上がった後、ランプが点灯し、選択が可能となります。

① **基本技** を押すごとに、もみ技が切り替わります。

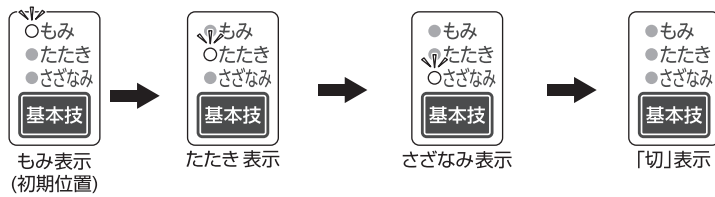

② **背すじ伸ばし** を押すごとに、「全体」→「部分」→「切」が切り替わります。



肩位置のランプ		高 ←→ 低						
肩位置高さ	1	2	3	4 初期位置	5	6	7	
	ランプの点灯	○	○	●	●	●	●	●
	●	○	○	○	●	●	●	
	●	●	●	○	○	○	○	
	●	●	●	●	●	○	○	

○…点灯 ●…消灯

## 肩位置を調節する

2 **調節** でお好みの高さに調節する。

- 肩位置は、7段階から選択できます。
- ボタンを押すと「4」～「1」→「7」～「4」…と順に切り替わります。



- 肩位置の高さが手動もみ技動作時の高さの上限になります。
- マッサージ中に「肩位置」を選択すると、マッサージが一旦停止し、もみ玉が肩位置に移動します。
- 肩位置を調節後、中断した位置までもみ玉が移動し、マッサージが再開します。
- 操作がない場合は、約7秒後にマッサージに戻ります。

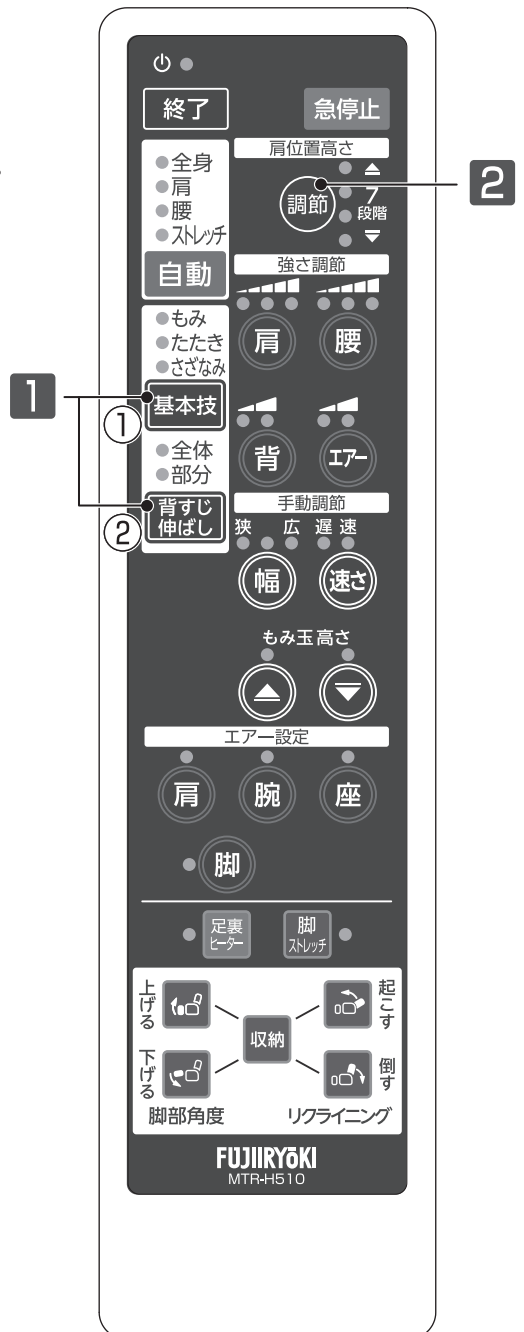

## もみ玉の幅を選択する

### 3 幅でお好みのもみ幅に調節する。

- 「幅」 ボタンを押すごとに「広」→「中」→「狭」が切り替わります。
- たたき、背すじ伸ばしの動作中のみ調節できます。

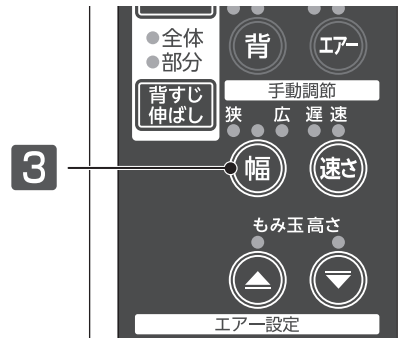

## もみ技の種類

- もみ** 筋肉をもみほぐします。
- さざなみ** もみながらたたき動きで疲労を和らげます。
- たたき** リズミカルな連打で筋肉の疲れをとります。

単独で選択すると、ポイントでマッサージします。

- 背筋に沿って背中全体を伸ばします。**
- 背中を部分的に伸ばします。**

「もみ」「たたき」「さざなみ」と複合すると、マッサージ範囲の調節ができます。

## マッサージの組み合わせと調節

- 各組み合わせにおいて下表の通りに調節可能です。

マッサージの組み合わせ		幅調節	高さ調節
単独動作	もみ または さざなみ	—	▲ ▼
	背すじ伸ばし (全体/部分)	幅	—
	たたき または 背すじ伸ばし (全体/部分)	幅	▲ ▼
複合動作	もみ または さざなみ + 背すじ伸ばし (全体/部分)	—	—
	もみ または さざなみ + 背すじ伸ばし (部分)	—	▲ ▼
	たたき + 背すじ伸ばし (全体/部分)	幅	—
	たたき + 背すじ伸ばし (部分)	幅	▲ ▼

# 手動エアーマッサージの使い方

## 肩・腕・座・脚エアーマッサージをしたいとき

### 1 肩 を押す。

- ボタンを押すごとに「入」→「切」と切り替わります。

### 腕 を押す。

- ボタンを押すごとに「入」→「切」と切り替わります。

### 座 を押す。

- ボタンを押すごとに「入」→「切」と切り替わります。

### 脚 を押す。

- ボタンを押すごとに「入」→「切」と切り替わります。
- 脚ストレッチが「入」の状態では脚エアーを「切」にすると、脚ストレッチも同時に「切」になります。

(例)肩エアーの表示



## 脚ストレッチを「入/切」したいとき

### 2 脚 ストレッチ を押す。

- ボタンを押すごとに「入」→「切」と切り替わります。
- 脚ストレッチを「入」にすると、同時に脚エアーのランプも点灯します。
- 脚エアーを「切」にすると、同時に脚ストレッチも「切」に切り替わります。

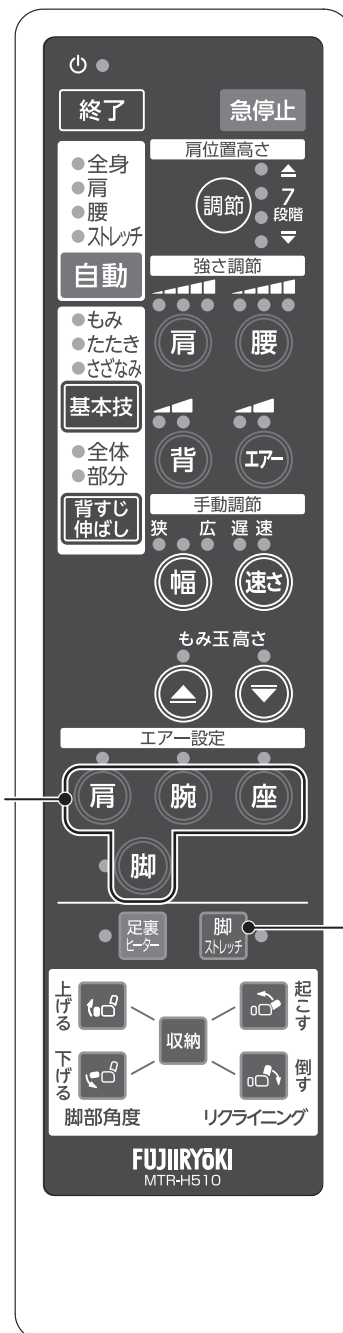

# ヒーターの使い方

## 警告

ヒーターは長時間使用しない。また、同一箇所に長時間触れるような使い方をしない。

低温やけどを起こすおそれがあります。

比較的低い温度（40～60℃）でも、長時間皮膚の同じ箇所に触れていると、低温やけどのおそれがあります。

### 低温やけどについて

- 低温やけどは、皮膚の深部までおよび、赤い斑点や水ぶくれができていくのが特徴です。
- 万一、赤い斑点や水ぶくれができたときは、直ちに専門医の診察を受けてください。

1

足裏  
ヒーター

でヒーターの「入/切」を選択する。

- ボタンを押すごとに「入」→「切」と切り替わります。
- マッサージ開始時、ヒーターの初期設定は「切」になっています。
- マッサージと同時に使用する場合、マッサージが終了するとヒーターも終了します。
- 単独で使用する場合は、90秒間のみ動作します。

1

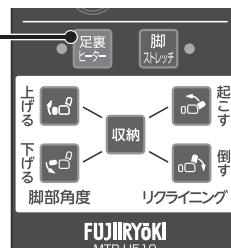

[ マッサージ動作中にヒーターを「入」にした場合のタイマー動作例 ]

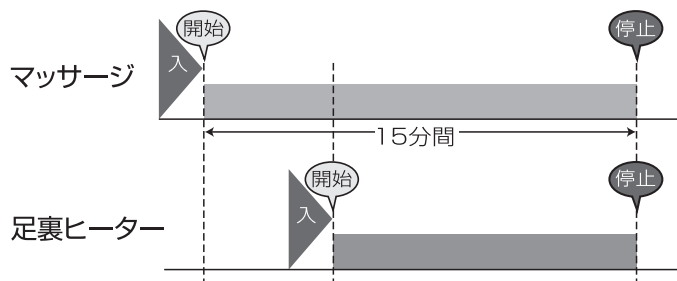



# マッサージ動作中の調節のしかた

## マッサージ中に肩位置を調節したいとき

### 1 調節でお好みの高さに調節する。

- 肩位置は、7段階から選択できます。
- ボタンを押すと「4」～「1」→「7」～「4」…と順に切り替わります。
- マッサージ中に「肩位置」を選択すると、マッサージが一旦停止し、もみ玉が肩位置に移動します。
- 肩位置を調節後、中断した位置までもみ玉が移動し、マッサージが再開します。
- 操作がない場合は、約7秒後にマッサージに戻ります。

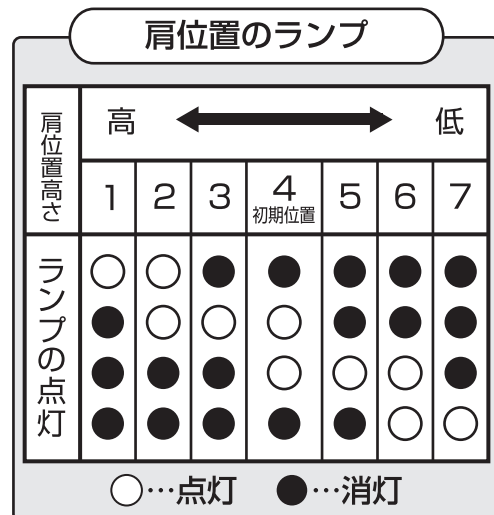

## 肩のマッサージ強さを調節したいとき

### 2 肩でお好みの強さに調節する。

- 肩強さは5段階から調節できます。
- ボタンを押すごとに「1」～「5」、「5」～「1」と順に切り替わります。



## 背のマッサージ強さを調節したいとき

### 3 背でお好みの強さに調節する。

- 背強さは2段階から調節できます。
- ボタンを押すごとに「1」→「2」と順に切り替わります。



## 腰のマッサージ強さを調節したいとき

### 4 腰でお好みの強さに調節する。

- 腰強さは5段階から調節できます。
- ボタンを押すごとに「1」～「5」、「5」～「1」と順に切り替わります。

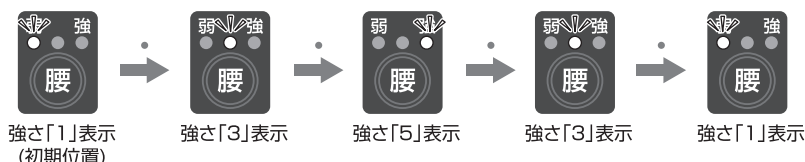

マッサージの使い方

## エアーストロングさを調節したいとき

**5** **エアーストロング** でお好みの強さに調節する。

- エアーストロングさは2段階から調節できます。
- ボタンを押すごとに「1」→「2」と順に切り替わります。
- エアーストロングの強さは部位ごとに調節できません。



## 肩・腕・座・脚エアーストロングを「入/切」したいとき

**6** **肩** **腕** **座** **脚** を押す。

- ボタンを押すごとに「入」→「切」と切り替わります。

## 脚ストレッチを「入/切」したいとき

**7** **脚ストレッチ** を押す。

- ボタンを押すごとに「入」→「切」と切り替わります。
- 脚ストレッチを「入」にすると、同時に脚エアーストロングのランプも点灯します。
- 脚エアーストロングを「切」にすると、同時に脚ストレッチも「切」に切り替わります。

## マッサージ速さを調節したいとき

**8** **速さ** を押す。

- ボタンを押すごとに「速」→「遅」と切り替わります。
- たたき、さざなみの動作中のみ調節できます。



強さのランプ

強さ	ランプの点灯	
	5段階 (肩・腰)	2段階 (背・エアーストロング)
弱 1	○ ● ●	○ ●
2	○ ○ ●	● ○
3	● ○ ●	○…点灯 ●…消灯
4	● ○ ○	
強 5	● ● ○	

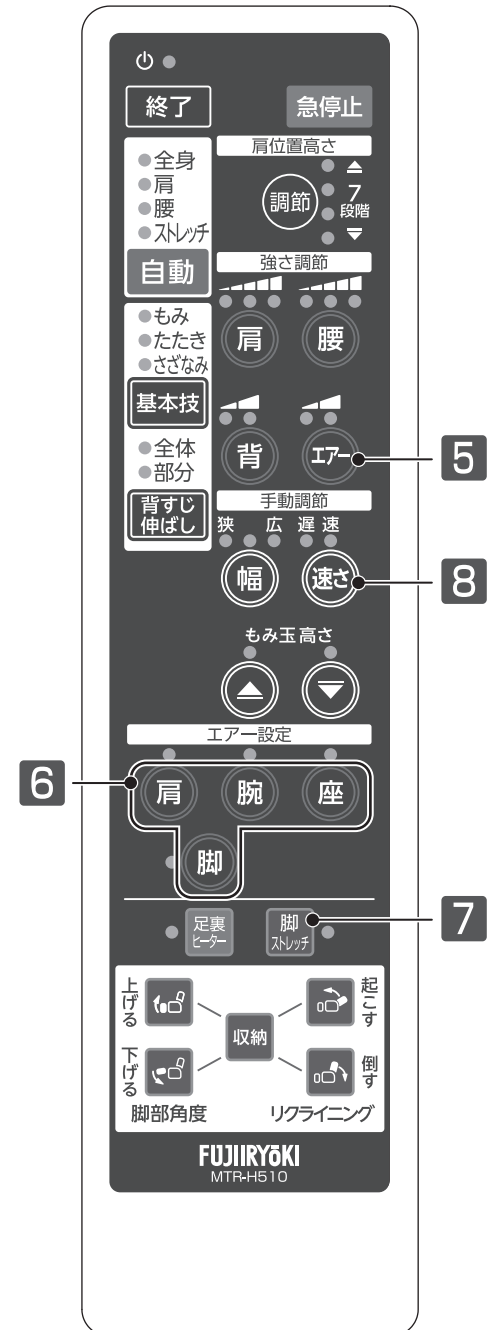

マッサージの使い方

# マッサージ動作中の調節のしかた

## もみ技マッサージ機能一覧表

各動作において下表の通りに設定が可能です。

- 「マッサージ速さ」「もみ玉幅」は調節ができる場合のみ、ランプが点灯します。

	もみ玉高さの調節	もみ強さ	エアースタッフ強さ	マッサージ速さ	もみ玉幅	マッサージ部位
もみ	●	肩/背/腰	肩/腕/座/脚	-	-	全体/部分
たたき	●	肩/背/腰	肩/腕/座/脚	●	●	全体/部分
さざなみ	●	肩/背/腰	肩/腕/座/脚	●	-	全体/部分
背すじ伸ばし	●	肩/背/腰	肩/腕/座/脚	-	●	全体/部分

## マッサージを終了する

### マッサージを途中で終了したいとき

#### 1 終了 を押す。

- マッサージが終了し、もみ玉が収納位置に戻ります。

### マッサージをただちに停止したいとき

#### 2 急停止 を押す。

- マッサージが停止し、もみ玉が現在の位置で止まります。

#### 3 約15分でマッサージが終了する。

- 自動的にもみ玉が収納位置まで戻ります。
- もみ玉収納中にリクライニングすると、収納動作が停止します。リクライニング終了後、もみ玉の収納動作が再開します。
- もみ玉収納後、**収納** で背もたれ部を起こし、脚部を収納してください。

#### 4 使用後は、本体の電源スイッチを「OFF」にし、電源プラグをコンセントから抜く。

- 誤ってリモコンを操作して、動き出すことを防止します。

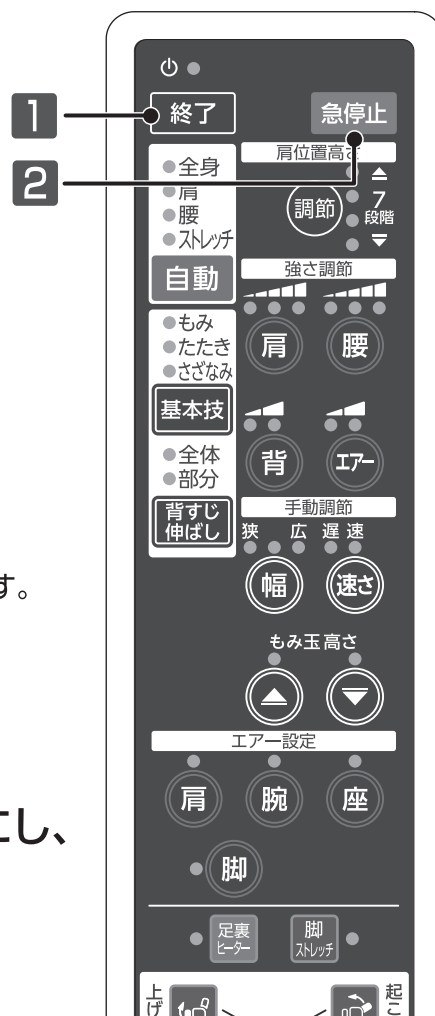

# 途中でマッサージを変更するときは

マッサージ動作中でも、ほかの動作に切り替えることができます。

自動コース▶他の自動コースへの変更

もみ技マッサージ▶各自動コースへの変更

1

**自動** を押し、お好みのコースを選択する。

- 選択された自動コースに変更されて動作します。詳細は、「自動コースの使い方」をご確認ください。(P18 参照)
- 残り時間のカウントは継続されます。

自動コース▶各手動マッサージへの変更

もみ技マッサージ▶他のもみ技マッサージへの変更

2

**基本技** または **背すじ伸ばし** を押して、お好みのマッサージを選択する。

- 選択されたもみ技マッサージに変更されて動作します。詳細は、「手動もみ技マッサージの使い方」をご確認ください。(▶P20 参照)
- 残り時間のカウントは継続されます。



# チャイルドロックの使い方

- 「チャイルドロック」機能は、お子様が誤って操作を行わないようにするために、ボタン受付を無効にする機能です。

## 1 収納を押して、背もたれ部と脚部を収納する。

- チャイルドロック中は、全ての操作ができません。  
先に背もたれ部、脚部を収納してください。

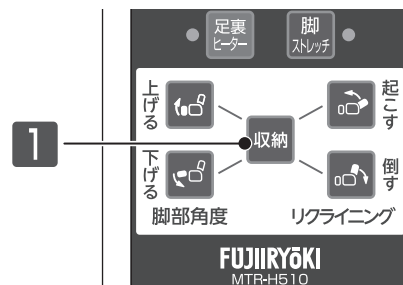

## 2 本体背面の左側にある電源スイッチを「OFF」にし、チャイルドロックスイッチを「ON」にする。

- チャイルドロック中は、全ての操作ができません。
- チャイルドロックスイッチは、お子様が容易に切り替えできないよう、少し硬くなっています。
- 電源スイッチが「ON」のときは、チャイルドロックスイッチを「ON」にできません。

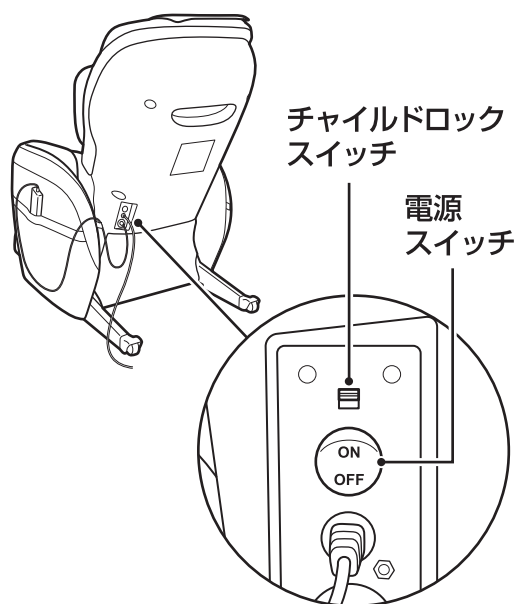

## 3 チャイルドロックを解除するときは、チャイルドロックスイッチを「OFF」にしてから電源スイッチを「ON」にする。

- チャイルドロックスイッチが「ON」のときは、電源スイッチを「ON」にできません。

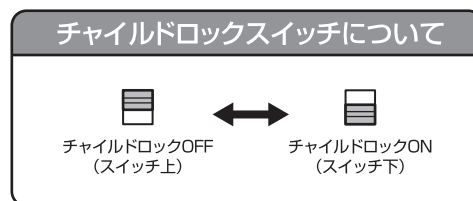





# 故障かなと思ったら



## 警告

絶対に改造しない。また、ご自分で分解、修理をしない。 発火したり、異常動作して、けがをするおそれがあります。

- ご使用中に次のような音や感覚がありますが、構造上のもので異常ではありません。
  - ・ もみ玉上下移動時のカタカタ音
  - ・ もみ玉と布のすれる音（特に、もみ動作時）
  - ・ もみ、たたき、さざなみ動作時に、もみ玉への力の加わり方によっては、マッサージ動作スピードが変わる場合があります
  - ・ 「速さ」調節による音の違い
  - ・ エアー動作時のコンプレッサーの動作音ならびにエアーの排気音
  - ・ エアーバッグが膨らむ / 縮むときに出る音（腕エアー等、左右で音に差が生じることがあります）
  - ・ リクライニング時の背もたれ部や座部のこすれ音（キュー音）
  - ・ 左右のもみ玉の高さが異なる（交互たたき機構を採用しているため、やむをえず発生します）
  - ・ 「肩」使用時のキシミ音
  - ・ マッサージ動作時のギア・モーターの音
  - ・ たたき、さざなみ動作時のカタカタ音
  - ・ 負荷をかけた時のモーターのうなり音
- 縫製の特性上、部分的に軽微なしわや弛みが生じる場合がありますが、不良品ではありません。
- 生地特性上、ややにおいが感じられる場合がありますが、異常ではありません。

こんなときは	ここを点検してください	対応のしかた	参考ページ
動作しない	電源プラグが抜けていませんか？	電源プラグをコンセントに差し込んでください。	P10、13
	本体背面の左側にある電源スイッチが「OFF」になっていませんか？	電源スイッチを「ON」にしてください。	P10、13
動作せず リモコンから ピッピッの 連続音がする	本機周辺に設置されている他の電子機器の影響（外来雑音）などによりリモコンの操作ができなくなる場合があります。	本体背面の左側にある電源スイッチを「OFF」にし、電源プラグを差し直してください。	P10、13
動作せず リモコンの ランプが点滅 する			
動作が途中で止まる (リモコンを 押しても動作 しない)	背もたれ部が壁や障害物に当たっていませんか？	障害物に当たらないように本体を移動させた後に、本体背面の左側にある電源スイッチを入れ直してください。	P8、9 P10、13
	無理な力がかかっていませんか？ (安全のため、もみ玉に無理な力がかかると安全装置が働き、全ての機能が停止します。)	一旦背もたれ部から体を離し、本体背面の左側にある電源スイッチを入れ直し、もう一度初めから操作し直してください。	P10、13
	長時間連続で使用していませんか？	長時間連続で使用するとモーターの温度が上昇し、安全装置が働きます。1時間程度、本体を停止させてください。	-
リクライニング ができない	電源プラグが抜けていませんか？	電源プラグをコンセントに差し込んでください。	P10、13
	背もたれ部が壁や障害物に当たっていませんか？	障害物に当たらないように本体を移動してください。	P8、9

**お願い** 上記の対応を行っても、正常に動作しない、または同じようなことが度々生じる場合には、本体の電源スイッチを「OFF」にし、電源プラグをコンセントから抜いたうえで、ご購入先、または当社のお客様相談窓口までお問い合わせください。



## 愛情点検

### ⚠ 注意

しばらく使用していなかった場合、もう一度取扱説明書をよく読み、本体が正常に動作することを確認してから使用する。事故やけがのおそれがあります。



#### 愛情点検

長年ご使用の場合は  
点検をぜひ!

このような症状はありませんか。

- こげくさい臭いがする。
- 電源コード、電源プラグが異常に熱い。
- コードを動かすと通電したり、しなかったりする。
- その他の異常がある。

ご使用  
中 止

故障や事故防止のため本体の電源スイッチを「OFF」にし、電源プラグをコンセントから抜いたうえで、ご購入先、または当社のお客様相談窓口までお問い合わせください。

#### お願い

- 本体及び付属品を廃棄するときは、地方自治体の条例または規則に従って処理してください。詳しくは、各地方自治体にお問い合わせください。

# Q&A

**Q1** 左右の強さが異なる。また、段違いに感じる。

**A** より気持ちよくマッサージするために、もみ玉が交互にたたき機構を採用している関係で、やむをえずもみ玉の位置がずれて動作することがあります。

そのため左右で強さが異なって感じるがありますが、故障ではありません。

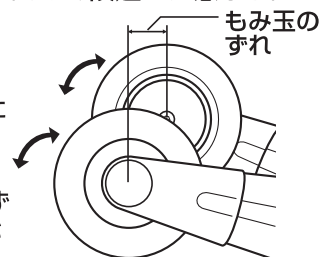

**Q2** マッサージをより強くする方法はありますか？

**A** 次のことを試してください。

- 背もたれ部を倒す。
- 深く腰かけ、体をしっかりと背もたれ部に密着させる。

**Q3** マッサージを弱くする方法はありますか？

**A** 次のことを試してください。

- 背もたれ部を起こす。
- 枕をつける。
- 背もたれ部にひざ掛けや毛布などを掛ける。

**Q4** 肩エアーマッサージの後、肩が赤くなるのですか？

**A** 使用後、肩にマッサージの跡が残る場合があります。これは、マッサージによるもので、時間とともに消えていきます。肩エアーマッサージを行う場合は、肩が露出した服装はお避けください。アクセサリー類もはずしてご使用ください。

**Q5** ホットカーペットを椅子の下に敷いてもいいですか？

**A** 火災のおそれがあるので、おやめください。ホットカーペットの発熱体を痛め、そこから火災になるおそれがあります。

**Q6** 1ヶ月の電気代はいくらですか？

**A** 1日約30分、ヒーターとマッサージを毎日使用した場合、約49円/月です。  
1日約30分、マッサージを毎日使用した場合、約47円/月です。  
※電力料金目安単価 31円/kWh (税込) の場合で算出。(当社調べ)

**Q7** 肩位置の自動検出をしても肩位置が合わないのですが？

**A** 自動検出後の肩位置が合わない場合は、肩位置調節をしてください。(▶P24)  
※もみ技マッサージでは、肩位置の自動検出は行いません。

**Q8** 病院に通院しているけど、使っても大丈夫？

**A** 通院先の医師とご相談のうえ、使用してください。マッサージは、「触圧刺激」といって、筋肉に圧力をかけてほぐし、血行を促進する行為です。病気によっては悪化を招く可能性もありますので、必ず医師に相談してください。

**Q9** 身長が約150cm未満の人や、約185cm以上の人は使えないのですか？(脚部に脚がフィットしないなど)

**A** 背もたれ部の角度と脚部の長さを調節してください。(▶P14,15)

- 背の低い人  
背もたれ部を起こし、脚部を上げる。
- 背の高い人  
背もたれ部を倒し、脚部を下げる。

**Q10** 自動コースのマッサージ動作がいつもと異なる。

**A** 同じコースでも、強さ調節やリクライニング動作、もみ玉への負荷のかかり方によって動作のタイミングが変わり、エアーの膨らみ回数、もみ玉の動作のタイミングが変わることがあります。

**Q11** ファスナーの取っ手がはずれているのですが？

**A** お客様による取り外しができない部分のファスナーについては、事故防止のため開けられない仕様となっています。

**Q12** 本体の寸法を教えてください。 **A** 下図をご参照ください。

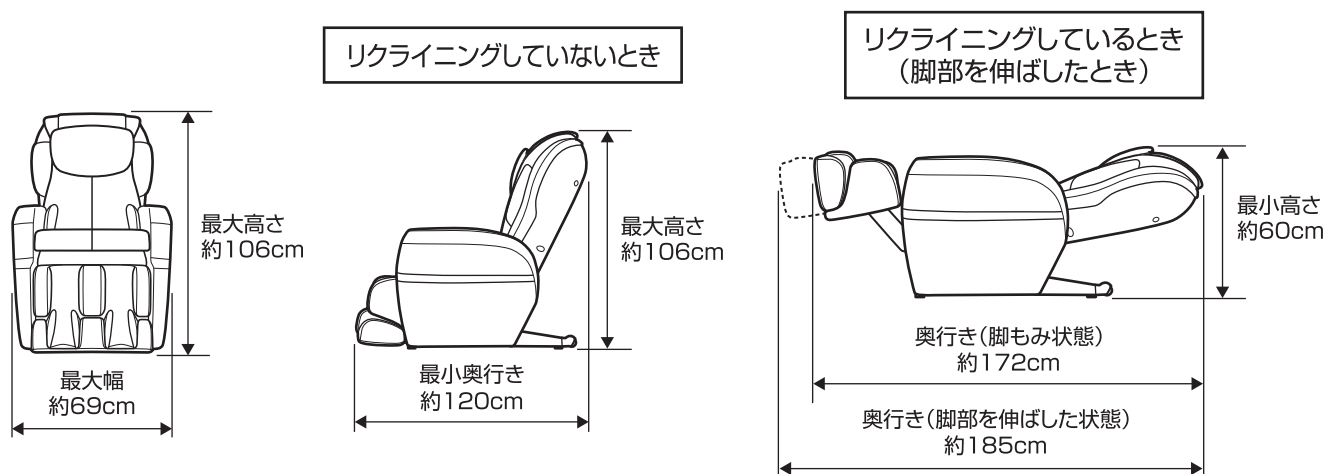

# 仕様

販売名	マッサージチェア E022	
品番	MTR-H510	
類別	機械器具 77 バイブレーター	
一般的名称	家庭用電気マッサージ器 (JMDNコード 34662000)	
医療機器認証番号	304ABBZX00032000	
定格	電源 (50/60Hz)	AC100V
	定格時間	20分
	消費電力	106W (待機電力: 6W)
	電動機消費電力	101W
	電熱機消費電力	5W
メカ (もみ玉) マッサージ 速さ調節範囲	もみ	約 19回 / 分
	たたき	遅 約 290回 / 分 速 約 390回 / 分
	上下移動	約 1.18cm / 秒
エアーマッサージ空気圧	80kPa 以下	
メカ (もみ玉) マッサージ強さ調節範囲	肩: 5段階調節 背: 2段階調節 腰: 5段階調節	
エアーマッサージ強さ調節範囲	2段階調節	
肩位置調節	7段階調節	
オートタイマー	約 15分	
リクライニング角度	約 118度 ~ 約 169度	
寸法	リクライニングしていないとき (脚部収納時)	幅 約 69 × 奥行 約 120 × 高さ 約 106cm
	リクライニングしたとき (脚部最大使用时)	幅 約 69 × 奥行 約 185 × 高さ 約 60cm
質量	約 49kg	
張地	PVC レザー	
製造元	蘇州大科健身器材有限公司 SUZHOU DAITEC EXERCISING MACHINE CO.,LTD. (CHINA)	
製造販売元	株式会社フジ医療器	

# MEMO

---

## 保証とアフターサービス

修理・お取扱い・お手入れなどのご相談は、まずご購入先にご連絡ください

- 保証書（別に同梱してあります。）  
お買い上げの際に保証書をご購入先からお受け取りになり「お買い上げ日」・「ご購入先名」欄の記入をご確認のうえ、内容をよくお読みの後、大切に保管してください。  
**保証期間** 保証書に記載
- 補修用性能部品の保有期間  
当社は本機の補修用性能部品を製造打ち切り後、6年間保有しています。  
性能部品とは、その製品の機能を維持するために必要な部品です。

### 修理を依頼される時

- P30 に従って調べていただき、なお異常があるときは、使用を中止し、電源プラグをコンセントから抜いたうえで、ご購入先にご連絡ください。
- 保証期間中に修理を依頼される場合  
ご購入先にご相談ください。保証書の記載内容に従って修理いたします。  
(なお、保証期間中でも有料になることがありますので、保証書をよくお読みください。)
  - 保証期間を過ぎて修理を依頼される場合  
まずご購入先にご相談ください。  
修理により、製品機能が維持できる場合には、ご要望に従い有料にて修理いたします。
- 技術料** 診断・故障個所の修理および部品交換・調整・修理完了時の点検などの作業にかかる費用です。
- 部品代** 修理に使用した部品および補助材料代です。
- 出張料** 製品のある場所へ技術者を派遣する場合の費用です。

### 医療機器の修理に関して

本製品は医療機器です。医療機器の修理には、「医薬品、医療機器等の品質、有効性及び安全性の確保等に関する法律」に基づき修理する商品および修理の方法に応じて厚生労働省令で定める区分に従い、事業所ごとで許可を受けた修理業者による修理が必要です。この為、お客様ご自身の分解・修理のご要望はお受けできませんのでご了承ください。

## お客様相談窓口のご案内

修理・お手入れ・お取扱いなどのご相談は、まずご購入先へご連絡ください。

フリーダイヤル  **0120-027-612** 受付：月曜～金曜 午前9時～午後5時30分  
※土日祝日、年末年始、夏季休業日を除く。

FAX・Webでの受付も行っております。

**FAX番号** 06-4793-0818

**Web** フジ医療器ホームページのお問い合わせフォームにて受付けております。

フジ医療器ホームページ [www.fujiiryoki.co.jp](http://www.fujiiryoki.co.jp)

FAX・Webでの受付は24時間行っておりますが、お客様へのご連絡はフリーダイヤルの受付時間となります。

#### ご相談窓口における個人情報のお取り扱いについて

株式会社フジ医療器は、お客様の個人情報やご相談内容を、ご相談への対応や修理、その確認などのために利用し、その記録を残すことがあります。また、折り返し電話させていただくための、ナンバー・ディスプレイを採用しています。なお、個人情報を適切に管理し、修理業務等を委託する場合や正当な理由がある場合を除き、第三者に提供しません。お問い合わせは、ご相談された窓口にご連絡ください。

美と健康の総合メーカー

株式会社 **フジ医療器**

〒540-0011 大阪市中央区農人橋1丁目1-22 大江ビル14階

お客様へ…ご購入年月日・ご購入店名を記入されると便利です。

ご購入年月日	年 月 日
ご購入店名	TEL

2023年1月27日(第2版)