

FUJIIRYŌKI

エアーマッサージ器

形名 ND-900 (N)

爽快タイム

取扱説明書 家庭用

医療機器承認番号：21700BZY00290000

類別：機械器具 78 家庭用電気治療器

管理医療機器 一般的名称：電位・エアーマッサージ組合せ家庭用医療機器（コード 71004000）

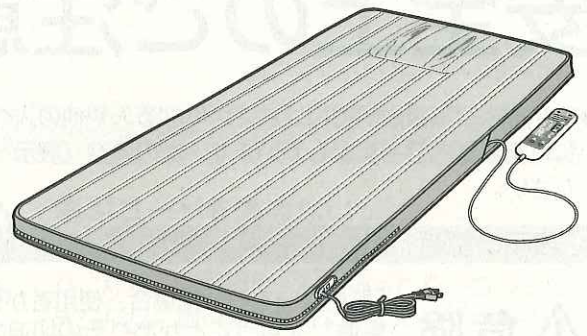

もくじ

| | |
|-------------|-------|
| 安全上のご注意 | 1~4 |
| 特長 | 5~6 |
| 各部のなまえとはたらき | 7~8 |
| マッサージの種類と内容 | 9~10 |
| ご使用の前に | 11~12 |
| マッサージを使うとき | 13~18 |
| ヒーターを使うとき | 19~20 |
| 電位治療を使うとき | 21~22 |
| あとかたづけ | 23 |
| お手入れ | 24~25 |
| 保管 | 26 |
| 仕様 | 26 |
| 修理サービスと保証 | 27 |

- このたびは、エアーマッサージ器 ND-900 (N) をお買い上げいただきまして、まことにありがとうございました。
- ご使用の前に、この取扱説明書をよくお読みの上、正しくお使いください。
- お読みになったあとは、いつでも見られるところに必ず保管してください。
- 保証書を必ずお受け取りください。（別添）
- 包装に使用している段ボールは、分別の上、リサイクルにご協力をお願いいたします。

安全上のご注意

必ずお守りください

●商品および取扱説明書にはお使いになる人や他の人への危害と財産への損害を未然に防ぎ、安全に正しくお使いいただくために、重要な内容を記載しています。次の内容（表示・図記号）をよく理解してから本文をお読みになり、記載事項をお守りください。

表示の説明



危険

「取り扱いを誤った場合、使用者が死亡または重傷*1を負うことがありその切迫の度合いが高いこと」を示します。



警告

「取り扱いを誤った場合、使用者が死亡または重傷*1を負うことが想定されること」を示します。



注意

「取り扱いを誤った場合、使用者が傷害*2を負うことが想定されるか、または物的損害*3の発生が想定されること」を示します。

図記号の説明



禁止

○は、禁止（してはいけないこと）を示します。具体的な禁止内容は、図記号の中や近くに絵や文章で示します。



指示

●は、指示する行為の強制（必ずすること）を示します。具体的な指示内容は、図記号の中や近くに絵や文章で示します。



注意

△は、注意を示します。具体的な注意内容は、図記号の中や近くに絵や文章で示します。

*1：重傷とは、失明やけが、やけど（高温・低温）、感電、骨折、中毒などで、後遺症が残るものおよび治療に入院・長期の通院を要するものをさします。

*2：傷害とは、治療に入院や長期の通院を要さない、けが、やけど、感電などをさします。

*3：物的損害とは、家屋・家財および家畜・ペットなどにかかわる拡大損害をさします。

危険



禁止

次のような人は付添いの人がいない場合、使用しない

- お子様
 - ご自分で意思表示のできない人
 - ご自分で操作できない人
- 低温やけどや脱水症状を起こすおそれがあります。

低温やけどについて

- 低温やけどは、皮膚の深部までおよび、赤い斑点や水ぶくれができるのが特徴です。
- 万一赤い斑点や水ぶくれができたときには直ちに専門医の診察を受けてください。



禁止

電位治療は、次のような医用電気機器と併用しない

誤動作を招く恐れがあります。

- ペースメーカー、植込み型除細動器などの電磁障害の影響を受けやすい体内植込み型医用電気機器
- 心電計などの装着形の医用電気機器



禁止

心臓病と診断され、日常の過激な運動を制限されている人は使用しない



禁止

ヒーターは設定温度「4」以上で長時間使用しない

また、同一箇所に長時間触れさせない比較的低い温度（40～60℃）でも、長時間、皮膚の同じ箇所に触れていると、低温やけどのおそれがあります。

次の人がお使いのときは、まわりの人が特に気をつけてください。

- お子様、お年寄り、ご病人、ご自分で温度調節ができない人
- 皮膚や皮膚感覚の弱い人
- 眠気を誘う薬（睡眠薬、かぜ薬など）を服用された人
- 深酒・疲労の激しい人
- 血行障害（糖尿病など）の人
- 医師より注意を受けている人

警告



禁止

次の人は、使用しない

身体に異常が起こる場合があります。

- 医師からマッサージを禁じられている人
(例) 血栓症、重度の動脈りゅう、急性静脈りゅう、各種皮膚炎および皮膚感染症（皮下組織の炎症を含む）など



禁止

電源コードを傷めない

電源コードを傷付けたり、破損したり、加工したり、無理に曲げたり、引っ張ったり、ねじったり、束ねたり、重い物を載せたりしないでください。電源コードが破損し、火災・感電の原因になります。



医師に相談

次の人は、必ず医師と相談の上使用する

身体に異常が起こる場合があります。

- 悪性腫瘍のある人
- 妊娠初期の不安定期または出産直後の人
- 糖尿病などによる高度な末梢循環障害による知覚障害のある人
- 体温38℃以上（有熱期）の人
(急性炎症症状、けん怠感、悪寒、血圧変動などの強い時期、衰弱しているとき)
- 施療部位に創傷のある人
- 急性疾患（疼痛性）のある人
- 骨粗しょう症の人、せきついを骨折している人
- 捻挫、肉離れなど炎症性の人
- 知覚障害の人
- 心臓に障害のある人
- ペースメーカーなどの電磁障害の影響を受けやすい体内の植込み型医用電気機器を使用している人
- 背骨に異常のある人や曲がっている人
- 貧血症の人
- かつて治療を受けたところ又は疾患部へ使用する人
- 安静を必要とする人
- 温度感覚喪失が認められる人
- 高血圧の人
- 不整脈のある人
- 睡眠時無呼吸症の人
- 喘息の人
- 上記以外に特に身体に異常を感じている人



分解禁止

分解・改造・修理をしない

また、内部カバーのファスナーを開けない

火災・感電・けがの原因になります。



禁止

電源コードや電源プラグが傷んだりコンセントの差し込みがゆるいときは使用しない

感電・ショート・発火の原因になります。



禁止

子供だけで使わせたり、自分で意思表示出来ない人には使用させない

また、幼児を近づけない

感電・けがの原因になります。



交流
100V

交流100Vで使用する

守らないと火災・感電の原因になります。



禁止

不安定なベッド、台、布団などの上では使用しない

事故や故障の原因になります。
凹凸のない水平な場所で使用してください。



禁止

本体を折りたたんだり、丸めたり、身体に巻き付けて使用しない

低温やけどや事故・故障の原因になります。



禁止

浴室など湿気の高い場所で使用したり、保管しない

感電・火災・故障・カビ発生の原因になります。



プラグを
抜く

動かなくなったり、異常を感じたときは、すぐに電源プラグを抜く

漏電・ショートなどによる火災・感電の原因になります。ご購入先に点検・修理を依頼してください。



禁止

本体カバーが破れて内部が露出したまま使用しない

事故・けがの原因になります。
すぐにご購入先に修理を依頼してください。



プラグを
抜く

おねしょ等で本体が濡れた場合は、すぐに電源プラグを抜く

漏電やショートなどによる火災・感電の原因になります。ご購入先に点検・修理を依頼してください。

⚠ 注意



プラグを
抜く

電源プラグを抜くときは、電源コードを
持たずに先端の電源プラグを持って引き
抜く

感電・ショート・発火の原因になります。



禁止

電源プラグは確実に最後まで差し込み、
ピンやごみを付着させない

感電・ショート・発火の原因になります。



プラグを
抜く

ご使用後は、電源スイッチを切り、電源
プラグをコンセントから抜く

絶縁劣化による感電や漏電火災の原因になること
があります。



ぬれ手禁止

ぬれた手で電源プラグを抜き差ししない
感電の原因になります。



禁止

ストーブなど火気の近くで使用したり、
たばこを吸いながら使用しない

火災・故障の原因になります。



禁止

本体やリモコンに水やお茶をこぼさない
感電や故障の原因になります。

万一、こぼしたときは使用を中止し、ご購入先に
点検・修理を依頼してください。



禁止

本体を無理に引っ張ったり、刃物やとが
った物で突きさしたりしない

けがや故障の原因になります。



禁止

本体の上に飛び乗ったり、遊んだりしない
また、人が立った状態では使用しない

転倒してけがの原因になります。



禁止

首・肩マッサージ部、駆動部、制御部、
バイブレータ、リモコンを踏みつけたり、
腰掛けたりしない

けがや破損・故障の原因になります。



禁止

リモコンコード、電源コードに足を引っ
掛けない

けがの原因になります。



禁止

本体内部の首・肩マッサージ部、駆動部、
制御部につまずかない

けがの原因になります。



禁止

リモコンや本体に重い物を置いたり、
落としたり、強い衝撃を与えない

感電・火災・故障の原因になります。



刺激を
弱める

マッサージが強すぎると感じたときは
刺激を弱めるか、使用を中止する

強すぎるマッサージは筋肉や神経を傷める場合が
あります。



気をつける

首・肩のマッサージをするときは、
マッサージ部と首の位置関係に気をつけ
る

首の前部などに力が加わると、事故やけがの原因
になります。



15分以内

マッサージは1回15分以内にする

長時間のご使用は筋肉や神経を傷める原因になり
ます。
1日の使用は30分以内になしてください。



禁止

本機をご使用になりながら他の治療器を
同時に使用しない



禁止

治療目的以外には使用しない

事故や故障の原因になります。



1日8時間
以内

電位治療は、1日8時間以内にする

守らないと体調不良のおそれがあります。

⚠ 注意

| | |
|-----------------------------------------------------------------------------------------------------------------------------------------------------------------------------------------------------------------------|-------------------------------------------------------------------------------------------------------------------------------------------------------------------------------------------------------------------------------------------------|
|  <p>禁止</p> <p>マッサージ中にうつぶせで使用しない 内臓を圧迫する使用法はしないでください。 事故や体調不良の原因になります。</p> |  <p>禁止</p> <p>食後すぐに使用しない 気分が悪くなる場合があります。</p> |
|  <p>禁止</p> <p>2人以上で使用しない けがや故障の原因になります。</p> |  <p>禁止</p> <p>湯たんぽ、電気こたつ、電気あんか、その他の暖房器具と併用し、高温になる状態での使用はしない 火災や変形、変色、故障の原因になります。 本体内部の保護装置が動作し、通電を停止することがあります。 この場合、約2時間後に復帰します。</p> |
|  <p>確認する</p> <p>しばらく使用しなかった場合、機器が正常に動作することを確認してから使用する 事故の原因になります。</p> |  <p>禁止</p> <p>駆動部や制御部に頭を載せて使用しない 気分が悪くなったり、けがの原因になります。 頭部側と足元側を逆にして使用しないでください。</p> |
|  <p>禁止</p> <p>首・肩マッサージ部に手や指を入れない 挟まれ、けがの原因になります。</p> |  <p>医師に相談</p> <p>使用中に身体に異常が現れたり、感じたときには、直ちに使用を中止し医師に相談する</p> |
|  <p>禁止</p> <p>ヒーターは犬や猫などのペットの暖房用には使用しない ペットが本体やコードを傷め、火災の原因になります。</p> |  <p>医師に相談</p> <p>使用しても効果が現れない場合、医師に相談する</p> |
|  <p>プラグを抜く</p> <p>停電のときは直ちに電源プラグをコンセントから抜く 再通電されたときに事故の原因になります。</p> |  <p>プラグを抜く</p> <p>お手入れの際は、電源スイッチを切り、電源プラグをコンセントから抜く 感電やけがの原因になることがあります。</p> |
|  <p>プラグを抜く</p> <p>異常な臭いがしたり、異常音がしたり、発煙したときは、直ちに電源プラグをコンセントから抜く そのまま使用すると、火災の原因になります。 ご購入先に点検・修理を依頼してください。</p> |  <p>禁止</p> <p>本体を干す場合は、もの干し竿などに干さない 落下によるけがや故障の原因になります。</p> |
|  <p>禁止</p> <p>ベンジン・シンナー等で拭いたり、殺虫剤をかけない 感電・引火の原因になります。</p> |  <p>禁止</p> <p>本体に人や物を乗せて移動させない けがや故障の原因になります。</p> |
|  <p>禁止</p> <p>マッサージの使用中は眠らない 無意識での使用は、体調不良の原因になります。</p> |  <p>禁止</p> <p>子供に本体の上で遊ばせない けがや故障の原因になります。</p> |

お願い

- 機器本体を廃棄するときは、地方自治体の条例または規則に従って処理してください。
詳しくは、各地方自治体にお問い合わせください。
- 故障した場合は、ご購入先に修理を依頼してください。

特長

エアーマッサージと振動マッサージをコンパクトに内蔵し、さらに電位治療もできる寝具タイプのマッサージ器です。

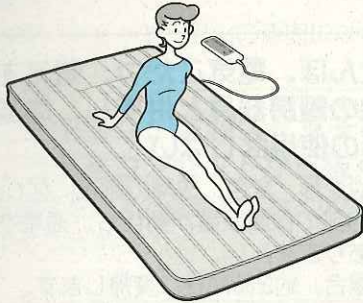

エアーマッサージには3種類の「自動コース」と、2種類の「お好み部位コース」があります。

- Aマッサージ
- B徐々に遅く
- C徐々に速く
- お好み首・肩
- お好み背・腰

全身対応マッサージ!

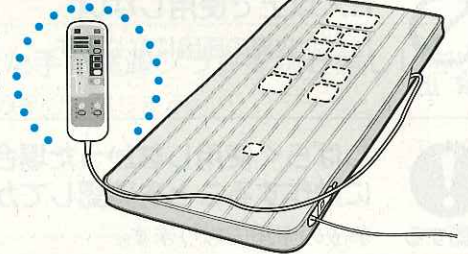

「ふくらはぎ」から「首肩」まで全身対応のマッサージ器です。

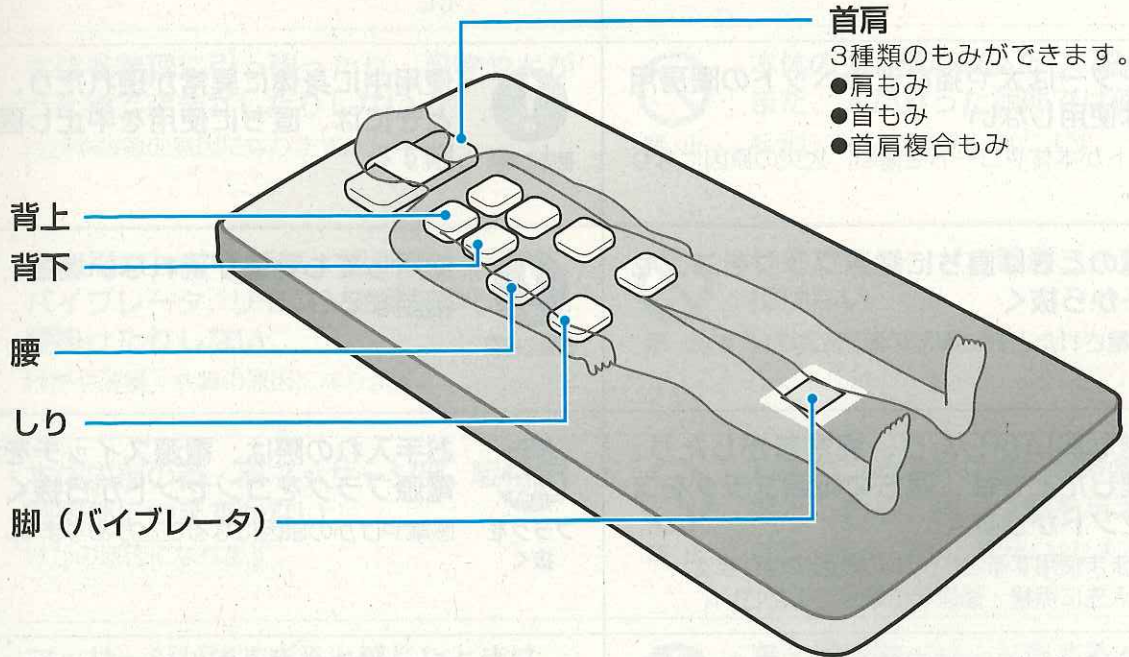

首肩

3種類のもみができます。

- 肩もみ
- 首もみ
- 首肩複合もみ

多彩な「ひねり」と「ストレッチ」で全身をマッサージします。

背ストレッチ

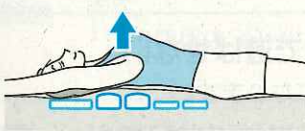

上側4箇所ストレッチ

腰ストレッチ

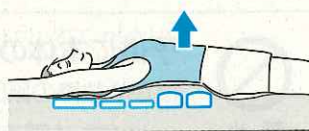

下側4箇所ストレッチ

背筋ひねり



片側全体がひねられます

背腰対角ひねり



背中と腰が対角にひねります

首・肩は心地感の良いフラットな3Dエアークッションにより、もみ玉でもまれたようなマッサージをします。

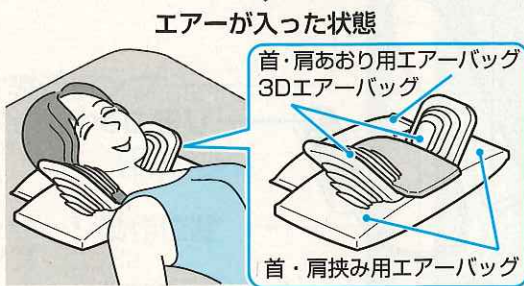
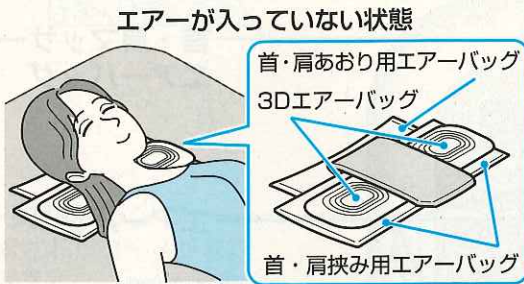

表示が見やすく、使いやすいリモコンです。



「リピート」ボタンにより、あなた好みのマッサージ動作を繰り返します。(お好み部位コース首・肩、背・腰コースのみ)

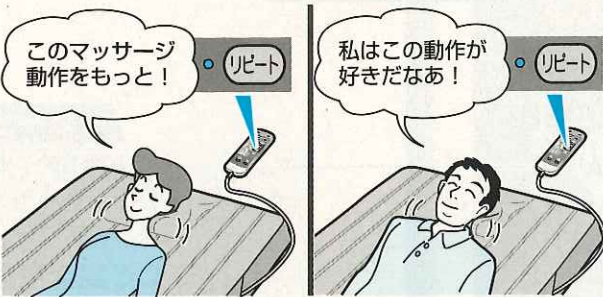

温度調整ができるヒーター付きです。

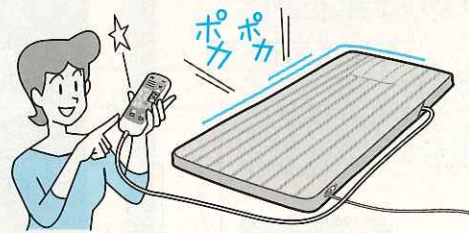

効能・効果

マッサージ機能
あんま・マッサージの代用

疲労回復
血行をよくする
筋肉の疲れをとる
筋肉のこりをほぐす
神経痛・筋肉痛の痛みの緩和



電位治療機能

肩こり
頭痛
不眠症
慢性便秘



各部のなまえとはたらき

本体

使用状態

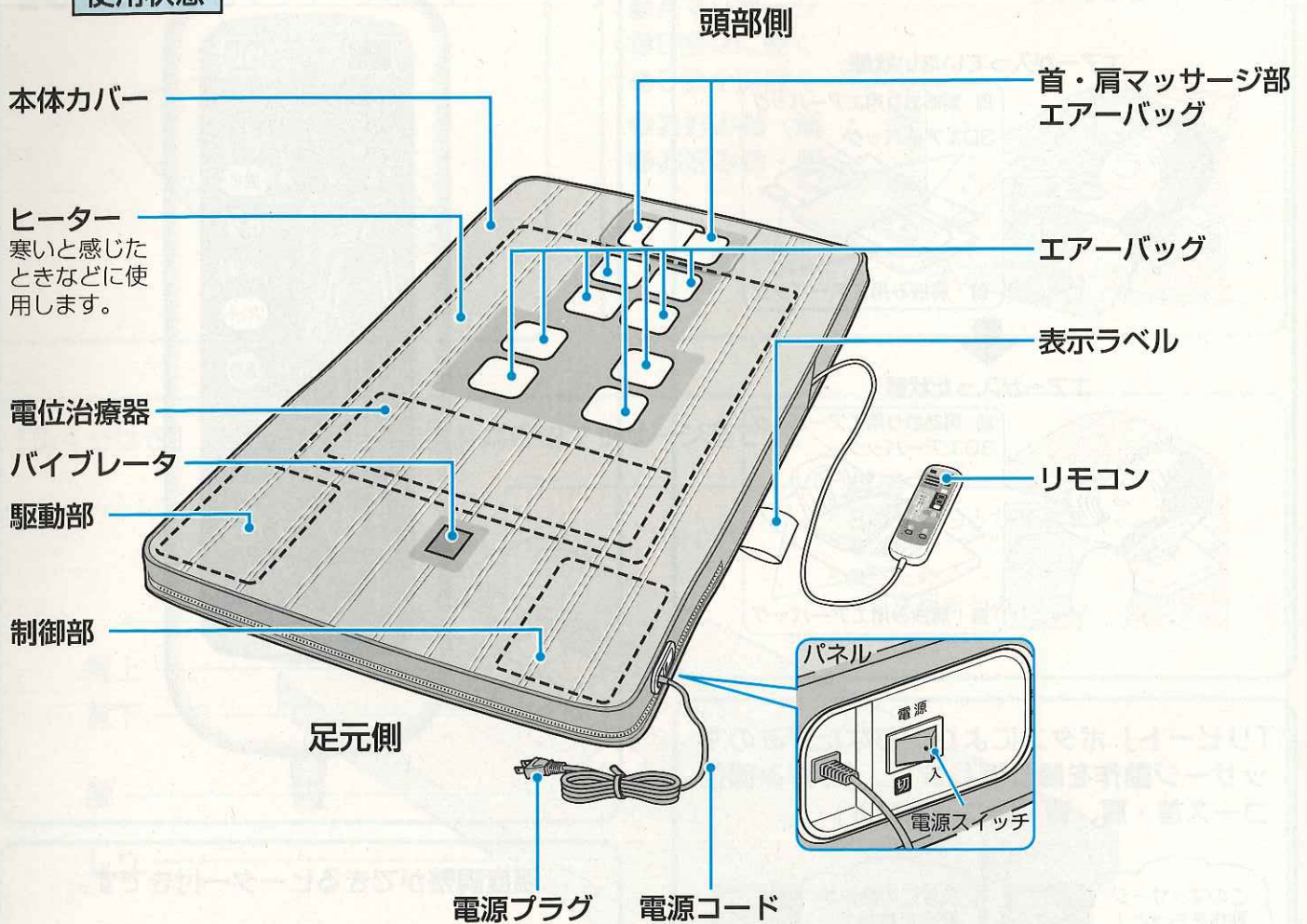

折りたたみ状態

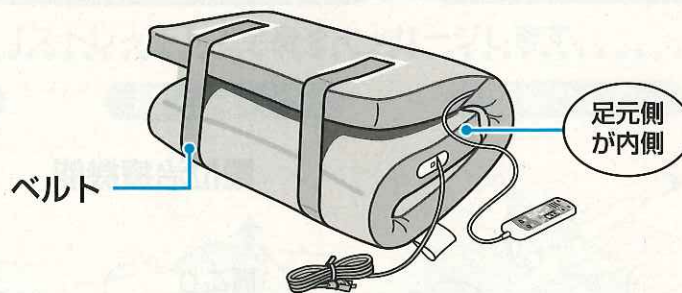

付属品

専用シート (CF-06GL)

この専用シートはご家庭で洗濯できます。
※消耗性部品

リモコン

スタート/切ボタン

エアーマッサージの「入/切」を切り替えます。

13 15 18

コース表示ランプ

選択されたコースが点灯します。

9 14

強さ表示ランプ

選択された強さが点灯します。

14 16

マッサージ動作位置ランプ

マッサージ部位が点滅します。

ヒーター

入/切ボタン

ヒーターの「入/切」を切り替えます。

設定温度ランプ

選択されたヒーターの設定温度を表示します。

温度設定ボタン

押すごとに5段階の設定温度が選べます。

19 20

停止ボタン

ただちにすべての動作を止めます。

13 15 18

コース選択ボタン

「Aマッサージ」「B徐々に遅く」「C徐々に速く」の3種類のコースが選べます。

9 14

強さ選択ボタン

「強」「中」「弱」のマッサージ強さが選べます。

14 16

首・肩ボタン

首・肩のみのマッサージが選べます。

10 15

背・腰ボタン

背・腰のみのマッサージが選べます。

10 15

リピートボタン

首・肩、背・腰で好みの動作を繰り返します。

10 16

バイブレーション

入/切ボタン

バイブレーションの「入/切」を切り替えます。

表示ランプ

バイブレーションが動作すると点灯します。

10 17

電位治療

入/切ボタン

電位治療の「入/切」を切り替えます。

設定時間ランプ

設定した電位治療の時間を表示します。

時間設定ボタン

押すごとに設定時間が「1時間(1h)」「4時間(4h)」「8時間(8h)」と設定できます。

21 22

主電源ランプ

電源プラグをコンセントに差し込み、電源スイッチを入れると点灯します。

12

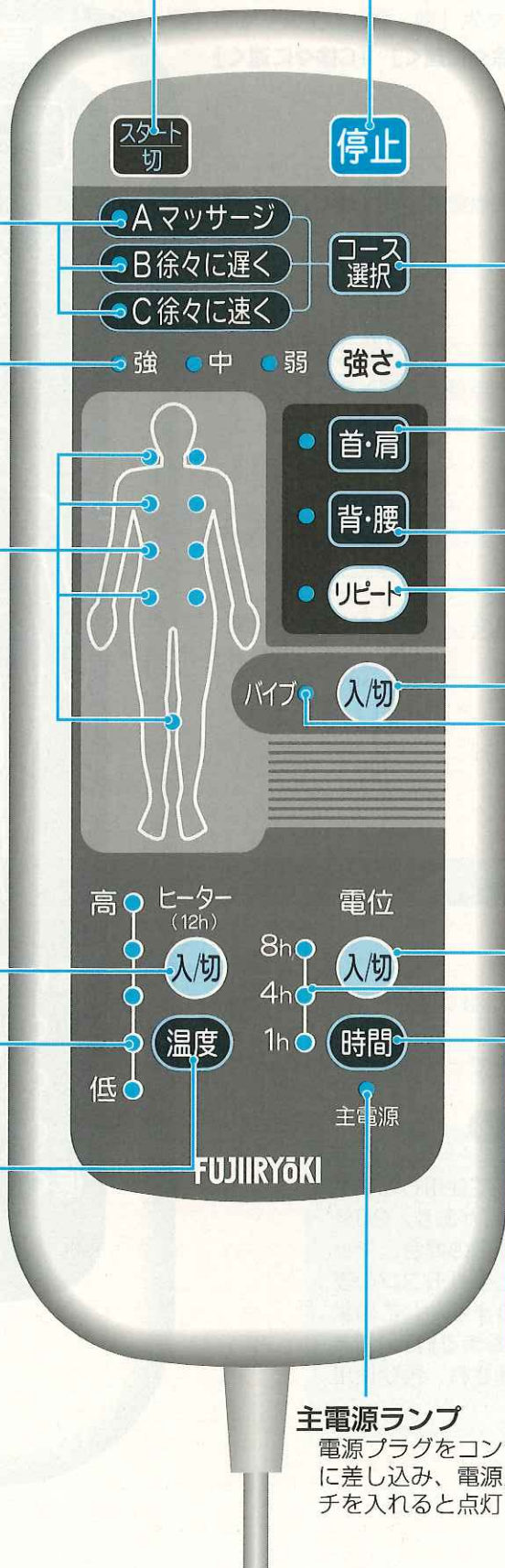

マッサージの種類と内容

「自動コースマッサージ」「お好み部位コースマッサージ」「振動マッサージ」があります。

自動コースマッサージ

コース選択ボタン

**コース
選択**

ボタンを押すたびに、
「Aマッサージ」「B徐々に遅く」「C徐々に速く」
が切り替わります。

●Aマッサージ

全身のこりが気になるかたに
エアーにより、「尻」から「首・肩」
まで全身をマッサージします。

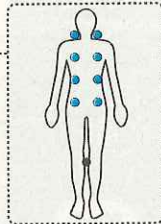

●B徐々に遅く

睡眠の前に
エアーにより、「尻」から「背」までを
前半強めの刺激で、後半ゆったりとした
リズムでマッサージします。

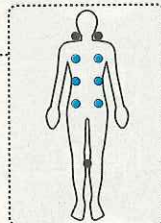

●C徐々に速く

睡眠から目覚めたあとに
エアーにより、「尻」から「首・肩」ま
でを前半ゆったりとしたリズムで、後半
強めの刺激でマッサージします。

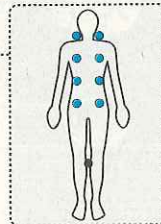

マッサージ使用時のお願い

マッサージは、定格時間30分を超えて使用しないでください。この製品には加熱保護装置があり、30分以上の連続使用や高温の場所での使用の場合、マッサージの動作を停止します（このときリモコンの表示はそのままです）が故障ではありません。このようなときは電源コードを抜き、冷えるまで約2時間お待ちください。加熱保護装置が解除され、再び使用できます。

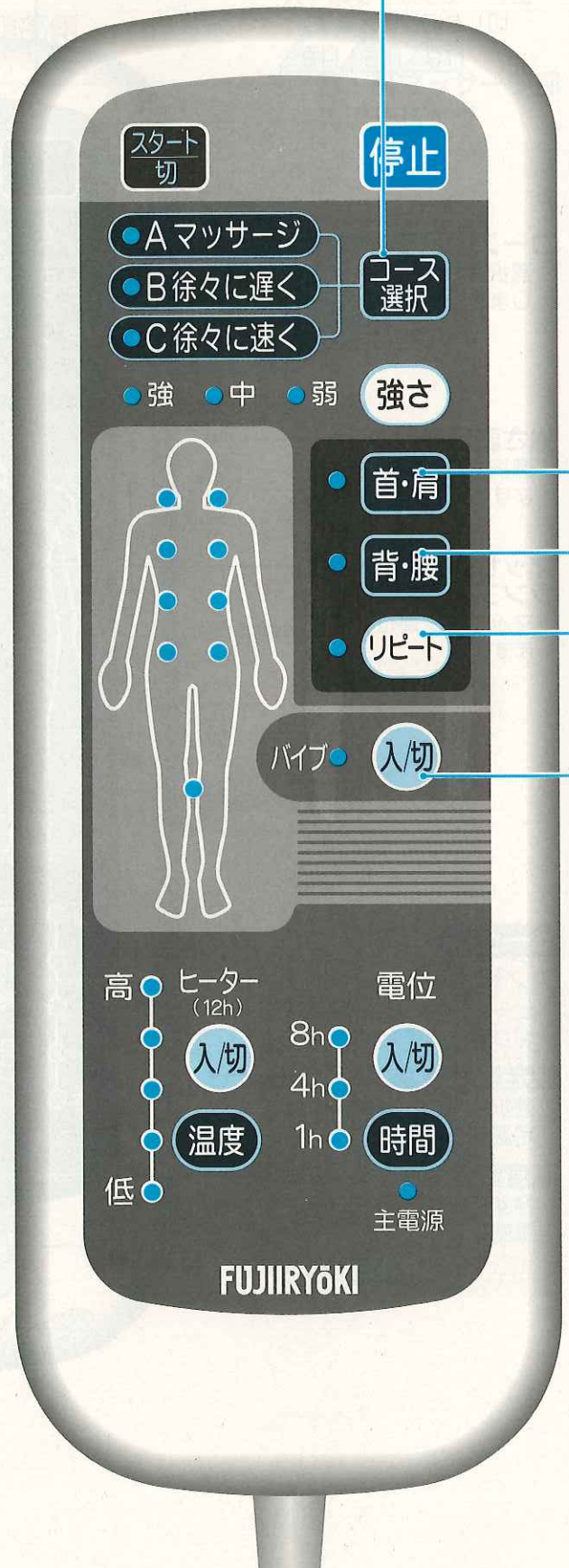

お好み部位コースマッサージ

首・肩、背・腰ボタン

首・肩

「首・肩」ボタンまたは「背・腰」ボタンでお選び頂きます。

背・腰

●**首・肩**
首・肩のこりが気になるかたに
エアーにより、特に「首・肩」を重点的にマッサージします。

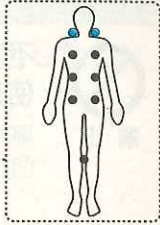

●**背・腰**
背・腰のこりが気になるかたに
エアーにより、特に「背・腰」を重点的にマッサージします。

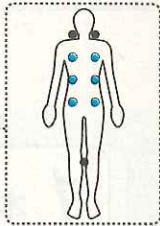

リピートボタン

リピート

ボタンを押すたびに、
リピート動作の「入」「切」が
切り替わります。

お好みの部位「首・肩」「背・腰」をマッサージ中に、気に入った動作で
リピートが押されると、その動作を繰り返します。

脚バイブレーションマッサージ

バイブボタン

入/切

ボタンを押すたびに、
バイブレーションの「入」「切」が切り替わります。

強さがゆるやかに増加する振動マッサージをします。

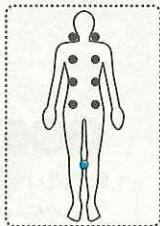

ご使用前に

- 折り曲げたまま使用しないでください。
- しばらく使用しなかった後使用するときは、正常に作動することを確認してから使用してください。

警告



禁止

不安定なベッド、台、布団などの上では使用しない

事故や故障の原因になります。凹凸のない水平な場所で使用してください。



禁止

浴室など湿気の多い場所で使用したり、保管しない

感電・火災・故障・カビ発生の原因になります。

1 本体を広げる

上向きに寝たときに、電源コードのある方を足元にする

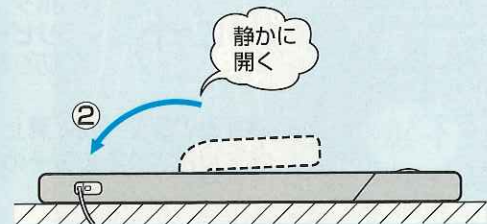
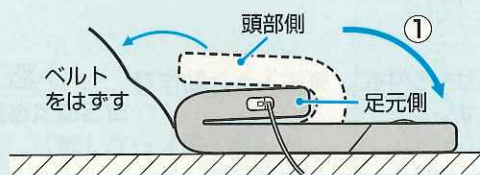

- 折れぐせが残っていることがありますが、使用することにより徐々に直ります。

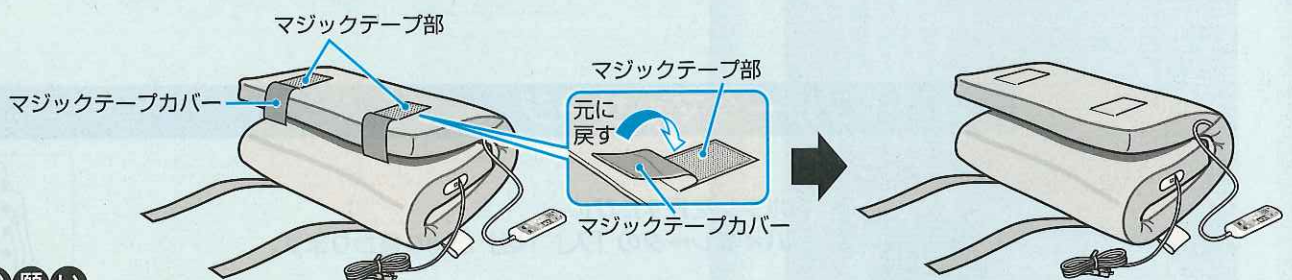

お願い

- ベルトをはずした後は、本体を広げる前にマジックテープを必ず元に戻してください。また、ベルトを掛けるときはマジックテープカバーをはずしてください。

設置場所について

- 本体は凹凸のない平らな床や畳の上に直接、水平に置いてください。マッサージの動作に支障をきたして故障の原因となります。

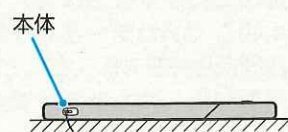

平らな床の上または畳の上

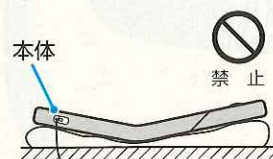

不安定な状態

- 無理に折り曲げた状態では使用しないでください。



本体カバーが破れて内部が露出したまま使用しない

禁止

事故・けがの原因になります。
すぐにご購入先に修理を依頼してください。



ストーブなど火気の近くで使用したり、たばこを吸いながら使用しない

禁止

火災・故障の原因になります。

⚠️ 注意

2 電源を入れる

① 電源プラグをコンセントに差し込む

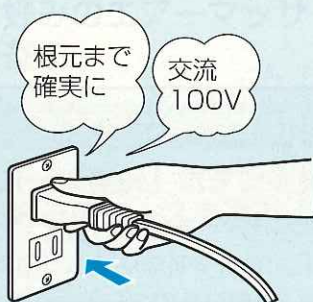

② 電源スイッチを入れる

- 電源スイッチは本体足元左側面にあります。



- リモコンの主電源ランプが点灯します。



3 本体に横たわる

① 本体の頭側を確認して本体に横たわる



② 肩位置を合わせる

- 首・肩マッサージ部を肩の位置に合わせます。



お願い

- 首・肩のマッサージをするとき、体の位置を動かして強さを調整してください。
- この本体を就寝具として使用するとき、まくらをご使用ください。

マッサージを使うとき（自動コース）

マッサージをするときは、本体の中央に寝てください。
正常に動作しなかったり、故障の原因となります。
電位治療と同時に使用できません。

⚠ 注意



プラグを
抜く

ご使用後は、電源スイッチを切り、電源
プラグをコンセントから抜く

絶縁劣化による感電や漏電火災の原因になることが
あります。



15分以内

マッサージは1回15分以内にする

長時間のご使用は筋肉や神経を傷める原因になり
ます。1日の使用は30分以内にしてください。



医師に相談

使用中に身体に異常が現れたり、感じた
ときには、直ちに使用を中止し医師に相
談する

メモリー機能について

- 「スタート/切」で途中で終了した場合、前回使用したエアーマッサージの「コース選択」「強さ」が記憶されます。再度「スタート/切」でマッサージを始めると、前回使用した「コース選択」「強さ」でマッサージが開始します。

メモリー機能がはたらかない場合

- 「停止」で終了した場合。
- 電源スイッチを「切」にした場合。
- 電源プラグをコンセントから抜いた場合。

エアーマッサージを使うとき

1 エアーマッサージの電源を入れる



「スタート/切」ボタンを押す

- ブザーがピッと鳴り、コース「Aマッサージ」強さ「弱」のランプが点灯します。
- 何も押されずに約3秒経過すると自動的にコース「Aマッサージ」、強さ「弱」でマッサージが始まります。

途中で終了したいとき



「スタート/切」ボタンを押す

ただちにすべての動作を止めたいとき



「停止」ボタンを押す

- 「停止」を押すと、ヒーター、電位治療も切れますのでご注意ください。

お知らせ

- 使用途中で電源スイッチを切るとエアーバックが膨らんだままになることがあります。電源スイッチをもう一度入れ、エアーバックが縮んだのを確認してから電源スイッチを切ってください。
- 「停止」ボタンを押した後、約2秒間、すべてのボタンを受付けません。約2秒経過後、「スタート/切」を押すとエアーマッサージ動作に戻ります。

マッサージの動作時間

- 自動コースの動作時間は約15分です。

オートタイマー機能について

- マッサージ開始後、約15分で自動的にマッサージが停止します。
 - マッサージ途中で下記の操作をしたとき、タイマーは「15分」から再スタートし、約15分で自動的にマッサージが停止します。
 - 自動コース内での切り替え
 - 自動コースから首・肩および背・腰への切り替え
 - 首・肩および背・腰から自動コースへの切り替え
 - 首・肩と背・腰の切り替え
- ※また、マッサージ開始後連続で最大30分になると自動的にマッサージが停止します。

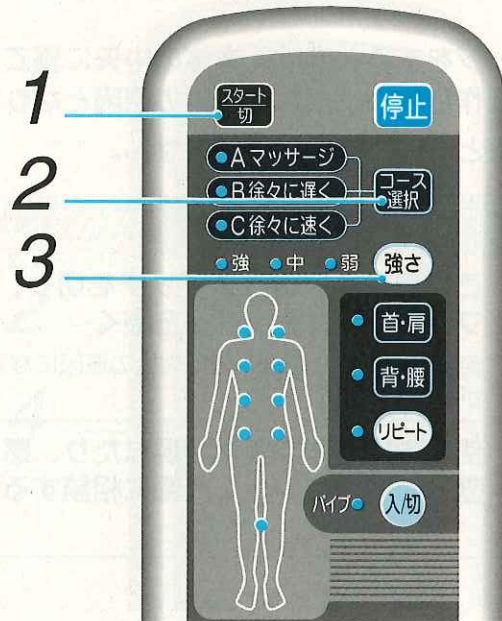

2 お好みのエアーマッサージモードを選ぶ

自動コースマッサージを使うとき

コース選択 「コース選択」ボタンを押し、お好みのコースを選ぶ

- 「コース選択」ボタンを押すたびに「Aマッサージ」→「B徐々に遅く」→「C徐々に速く」の順で切り替わります。但し、切り替えに数秒かかることがあります。
- 選択したコースの表示ランプが点灯し、マッサージを行っている位置が点滅します。
- 「コース選択」はあらかじめ「Aマッサージ」に設定されています。

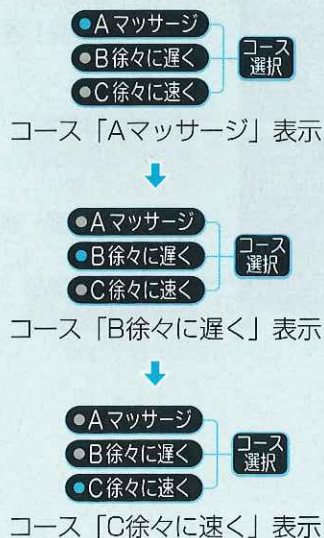

3 エアーマッサージの強さを選ぶ

強さ 「強さ」ボタンを押し、お好みの強さを選ぶ

- 「強さ」ボタンを押すたびに「弱」→「中」→「強」の順で切り替わります。但し、切り替えに数秒かかることがあります。
- 選択した「強さ」の表示ランプが点灯します。
- 「強さ」はあらかじめ「弱」に設定されています。



マッサージを使うとき（お好み部位コース）

マッサージをするときは、本体の中央に寝てください。
正常に動作しなかったり、故障の原因となります。
電位治療と同時には使用できません。

⚠ 注意



プラグを
抜く

ご使用後は、電源スイッチを切り、電源
プラグをコンセントから抜く

絶縁劣化による感電や漏電火災の原因になること
があります。



15分以内

マッサージは1回15分以内にする

長時間のご使用は筋肉や神経を傷める原因になり
ます。

1日の使用は30分以内にしてください。



医師に相談

使用中に身体に異常が現れたり、感じたときには、
直ちに使用を中止し医師に相談する

エアーマッサージを使うとき

1 エアーマッサージの電源を入れる



「スタート/切」ボタンを押す

- ブザーがピッと鳴り、コース「Aマッサージ」強さ「弱」のランプが点灯します。
- 何も押されずに約3秒経過すると自動的にコース「Aマッサージ」、強さ「弱」でマッサージが始まります。

途中で終了したいとき



「スタート/切」ボタンを押す

ただちにすべての動作を止めたいとき



「停止」ボタンを押す

- 「停止」を押すと、ヒーター、電位治療も切れますのでご注意ください。

お知らせ

- 使用中で電源スイッチを切るとエアバックが膨らんだままになることがあります。電源スイッチをもう一度入れ、エアバックが縮んだのを確認してから電源スイッチを切ってください。
- 「停止」ボタンを押した後、約2秒間、すべてのボタンを受付けません。約2秒経過後、「スタート/切」を押すとエアマッサージ動作に戻ります。

2 お好みのエアーマッサージモード を選ぶ

お好み部位コースマッサージを使うとき



「首・肩」または「背・腰」ボタンを
押し、お好み部位コースを選ぶ



- 選択した部位コースの表示ランプが点灯し、マッサージを行っている位置が点滅します。
- 「首・肩」と「背・腰」の切り替えに数秒かかる場合があります。

● 首・肩

コース「首・肩」表示

● 背・腰

● 首・肩

コース「背・腰」表示

● 背・腰

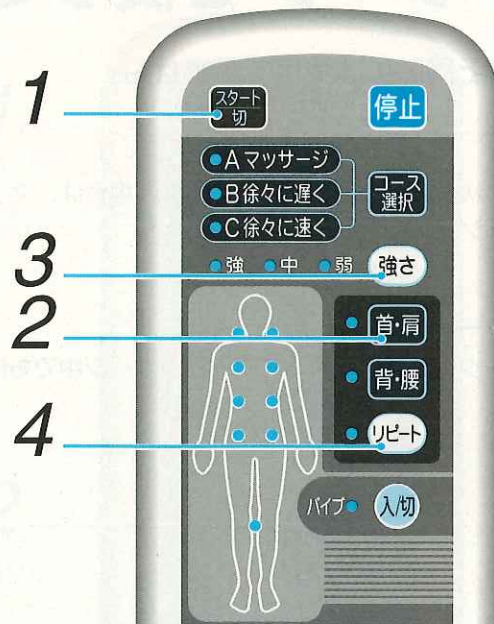

3 エアーマッサージの強さを選ぶ

- 強さ** 「強さ」ボタンを押し、お好みの強さを選ぶ
- 「強さ」ボタンを押すたびに「弱」→「中」→「強」の順で切り替わります。但し、切り替えに数秒かかることがあります。
 - 選択した「強さ」の表示ランプが点灯します。
 - 「強さ」はあらかじめ「弱」に設定されています。

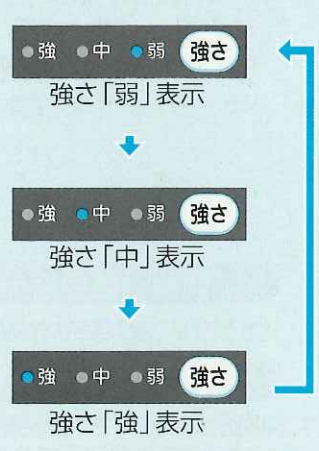

4 お好みの動作を繰り返す

- リピート** 「リピート」ボタンを押し、お好みの動作を繰り返す
- 「リピート」ボタンが押されると、そのときのマッサージ動作を繰り返します。
 - 「リピート」ボタンを押すたびに繰り返し動作を「入/切」します。
 - 「リピート」の表示ランプが点灯します。



お知らせ ●お好み部位コース「首・肩」「背・腰」および「リピート」はメモリー機能はありません。

「リピート」機能が「切」の場合



「リピート」機能が「入」の場合

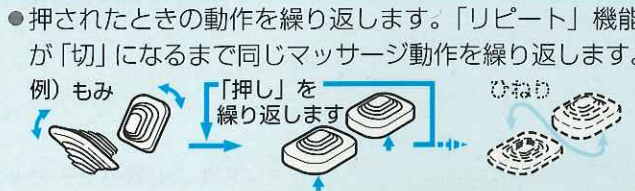

マッサージを使うとき (バイブレータ)

電位治療と同時に使用できません。

お願い

- 畳や床の状態により振動や音が気になる場合は、マットなどのクッションを下に敷いてください。

バイブレータ

バイブレータのみでも、またエアーマッサージ中でも使用できます。

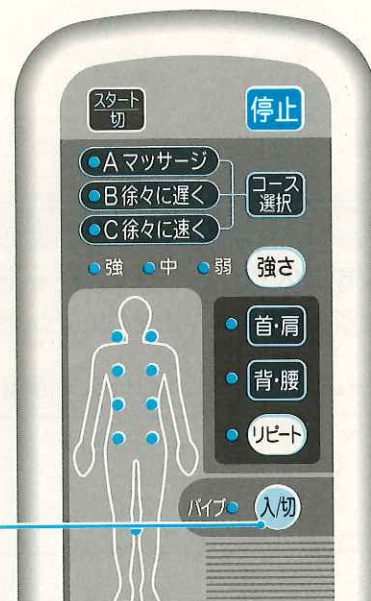

バイブレータを使うとき

1 バイブレータの電源を入れる

入切 バイブ「入/切」ボタンを押す

- バイブ を押すたびに「入/切」が切り替わります。
- バイブレータ動作中はバイブレータ動作表示ランプが点滅します。
- 入にしてから約15分で自動的にオフになります。
- バイブレータの強さを変更することはできません。

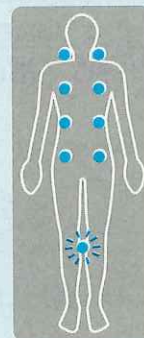
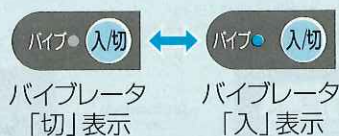

バイブレータ動作表示

お知らせ

停止ボタンについて

- を押すと、バイブレータが切れます。
- バイブレータはメモリー機能はありません。

警告



ご使用後は、電源スイッチを切り、電源プラグをコンセントから抜く

プラグを抜く 絶縁劣化による感電や漏電火災の原因になることがあります。



電源プラグを抜くときは、電源コードを持たずに先端の電源プラグを持って引き抜く

プラグを抜く 感電・ショート・発火の原因になります。

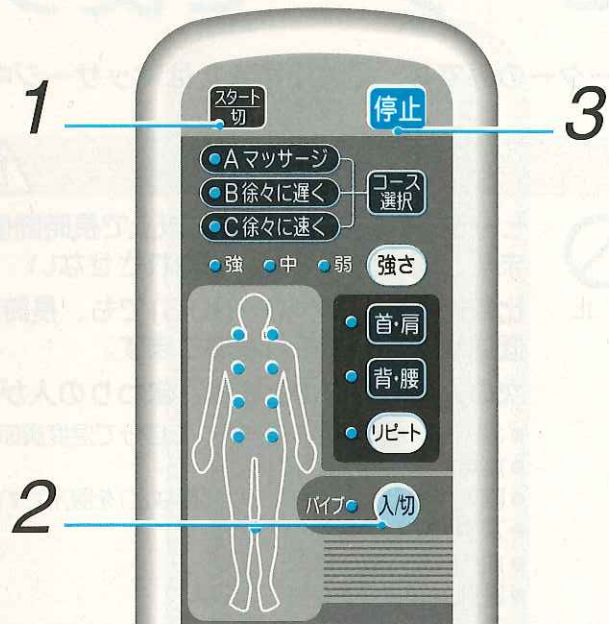

使い終わったら

1 エアーマッサージを止める



「スタート/切」ボタンを押す

- エアーマッサージの全てのランプが消えます。

3 ただちにすべての動作を止める

停止 「停止」ボタンを押す

お知らせ 停止ボタンについて

- **停止** を押すと、ヒーター、電位治療も切れます。

マッサージの動作時間

- 自動コースの動作時間は約15分です。

オートタイマー機能について

- マッサージ開始後、約15分で自動的にマッサージが停止します。
 - マッサージ途中で下記の操作をしたとき、タイマーは「15分」から再スタートし、約15分で自動的にマッサージが停止します。
 - 自動コース内での切り替え
 - 自動コースから首・肩および背・腰への切り替え
 - 首・肩および背・腰から自動コースへの切り替え
 - 首・肩と背・腰の切り替え
- ※また、マッサージ開始後連続で最大30分になると自動的にマッサージが停止します。

2 バイブレータを止める



バイブ「入/切」ボタンを押す

- バイブレータのランプが消えます。

4 電源を切る

電源スイッチを切る

- 電源スイッチは本体足元左側面にあります。
- リモコンの電源ランプが消えます。



電源プラグをコンセントから抜く

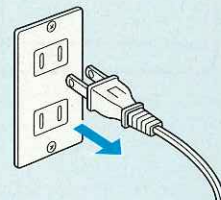

ヒーターを使うとき

ヒーターのみでも、電位治療またはマッサージ中でも使用できます。

⚠ 危険



禁止

ヒーターは設定温度「4」以上で長時間使用しない
また、同一箇所に長時間触れさせない

比較的低い温度(40~60℃)でも、長時間、皮膚の同じ箇所に触れていると、
低温やけどのおそれがあります。

次の人がお使いのときは、まわりの人が特に気をつけてください。

- お子様、お年寄り、ご病人、ご自分で温度調節ができない人
- 皮膚や皮膚感覚の弱い人
- 眠気を誘う薬(睡眠薬、かぜ薬など)を服用された人
- 深酒・疲労の激しい人
- 血行障害(糖尿病など)の人
- 医師より注意を受けている人

1 ヒーターの電源を入れる

入切 ヒーター「入/切」ボタンを押す

- ヒーター  を押すたびに「入/切」が切り替わります。
- 入にしてから約12時間で自動的にオフになります。

2 温度ボタンで設定温度を選ぶ

温度 「温度」ボタンを押す

- 「温度」ボタンを押すたびに設定温度が5段階の順で切り替わります。
- 選択した設定温度のランプが点灯します。

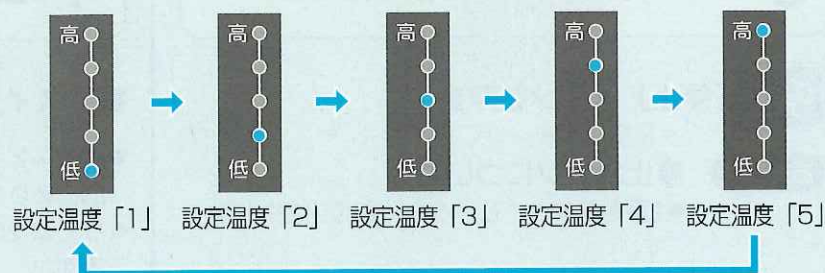

お知らせ

- 最初に設定温度「5(高)」を設定して1時間ほど本体を温めた後にお好みの温度目盛にすることをお勧めします。
- 寝汗をかいたり、のどがかわいたり、起きたあとだるいときは、設定温度「2」以下に下げて使用します。(体温より低い温度が睡眠には適しています。)

メモリー機能について

- ヒーター「入/切」で切った場合、前回使用したヒーターの「設定温度」が記憶されます。再度「入/切」でヒーターを入れると、前回使用した「設定温度」でヒーターが入ります。

メモリー機能がはたらかない場合

- 「停止」で終了した場合。
- 電源スイッチを「切」にした場合。
- 電源プラグをコンセントから抜いた場合。

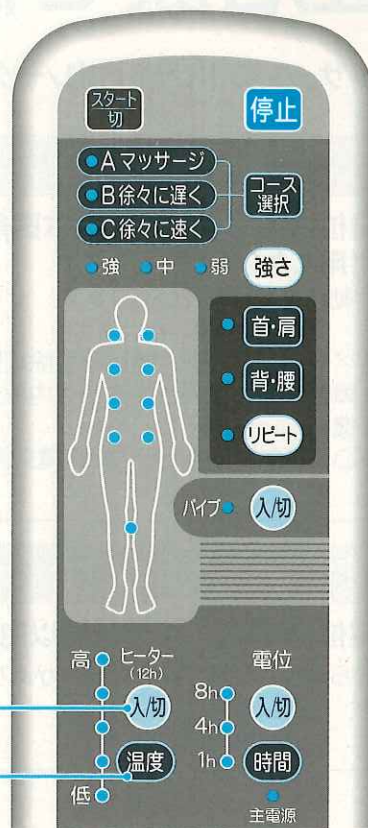

3 使い終わったらヒーターを切る

入切 ヒーター「入/切」ボタンを押す

電源スイッチを切る

- 電源スイッチは本体足元左側面にあります。
- リモコンの電源ランプが消えます。



電源プラグをコンセントから抜く

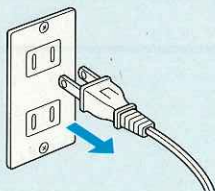

お知らせ

停止ボタンについて

- 停止** を押すと、ヒーターが切れます。

ヒーター温度について

ご購入直後や毎年使い始めには、ぬるく感じる場合があります。これは保管中に本体が湿気を含むためにおこります。このようなときは、使用前に本体を温める時間を長くしたり、設定温度を高めにしてご使用ください。

| ご使用例 | 使用前に 本体を温める時間 | 就寝時の温度設定 |
|------------------|--------------------|-----------|
| 通常 | 設定温度「5」で 約1時間 | 設定温度「2~3」 |
| 使い始めにぬるく 感じる時 | 設定温度「5」で 約2~3時間 | |

電位治療を使うとき

エアーマッサージおよびバイブレータと同時に使用できません。

⚠ 危険



電位治療は、次のような医用電気機器と併用しない
誤動作を招く恐れがあります。

- ペースメーカー、植込み型除細動器などの電波障害の影響を受けやすい体内植込み型医用電気機器
- 心電計などの装着形の医用電気機器



心臓病と診断され、日常の過激な運動を制限されている人は使用しない

⚠ 注意



電位治療は、1日8時間以内にする
守らないと体調不良のおそれがあります。

1日8時間
以内

1 電位治療の電源を入れる



電位「入/切」ボタンを押す

- 電位  を押すたびに「入/切」が切り替わります。

2 時間ボタンで設定時間を選ぶ



「時間」ボタンを押す

- 「時間」ボタンを押すたびに「1時間(1h)」→「4時間(4h)」→「8時間(8h)」の順で切り替わります。
- 選択した設定時間のランプが点灯します。



お知らせ

- 電位治療中にエアーマッサージ「スタート/切」を押すと、電位治療は停止し、エアーマッサージに切り替わります。
- 電位治療中にバイブレータ「入/切」を押すと、電位治療は停止し、バイブレータに切り替わります。

メモリー機能について

- 電位「入/切」・エアーマッサージ「スタート/切」およびパイプ「入/切」で切った場合、前回使用した電位治療の「設定時間」が記憶されます。再度「入/切」で電位治療を入ると、前回使用した「設定時間」で電位治療が入ります。

メモリー機能がはたらかない場合

- 「停止」で電位治療を切った場合。
- 電源スイッチを「切」にした場合。
- 電源プラグをコンセントから抜いた場合。

電位治療による反応について

- 電位治療を始めますと、人によっては最初のうち一時的に湯あたり（温泉につかり過ぎて疲れたような状態）に似た症状になることがあります。この症状が強すぎて不快な場合には、1日か2日治療を中止してください。症状がなくなりましたら徐々に治療を再開してください。

1.3
2



3 使い終わったら電位治療を切る

入切 電位「入/切」ボタンを押す

電源スイッチを切る

- 電源スイッチは本体足元左側面にあります。
- リモコンの主電源ランプが消えます。



電源プラグをコンセントから抜く

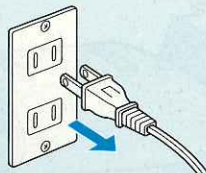

お知らせ

停止ボタンについて

- 停止を押すと、電位治療が切れます。

マッサージの後に電位治療したいとき

- エアーマッサージおよびパイププレート動作中に電位「入/切」ボタンを押すと、リモコンの設定時間ランプが点滅し、待機状態になります。（設定時間は前回の時間が記憶されています。設定時間を変更したい場合は、「時間」ボタンで設定なおしてください）
 - エアーマッサージおよびパイププレートの動作が終了すると、電位治療が自動的に始まり、設定時間ランプが点灯します。
- ※電位治療が待機状態のとき、エアーマッサージ「スタート/切」およびパイププレート「入/切」ボタンを押して、エアーマッサージおよびパイププレートを停止すると、電位治療が始まります。

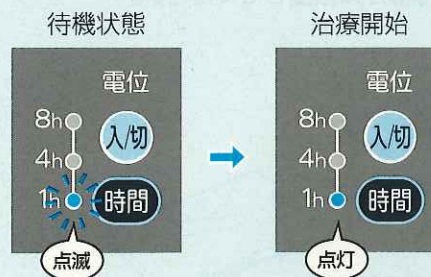

あとかたづけ

本体

1 本体を3つ折りにする

- 折り曲げるときは、マッサージ面を内側にして、足元側、頭部側の順に3つ折りにしてください。
- ゆっくりと折り曲げてください。
- 電源コードは必ず束ねてください。

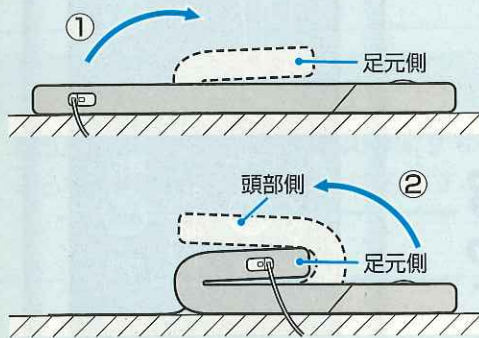

2 ベルトをかける

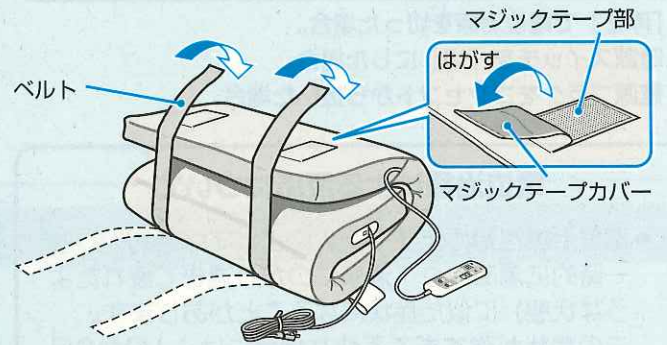

お願い

- 電源プラグやリモコンを本体の間に入れたまま折り曲げないでください。故障の原因になります。
- 足の上に落としたりしないように注意してください。

本体の移動のしかた

⚠ 注意



禁止

リモコンコード、電源コードに足を引っ掛けない
けがの原因になります。

- 必ず本体は折りたたみ、ベルトを掛けた状態で移動してください。
- 本体の下側を2人で持って移動させてください。

お願い





- 移動中に運転しないでください。
- 電源コードは必ず束ねてください。
- 本体移動後は静かに設置してください。



お手入れ

本体カバーのお手入れ

⚠ 注意

| | |
|--------------------------------------------------------------------------------------------------------------------------------------------------------------|---------------------------------------------------------------------------------------------------------------------------------------------------------|
|  禁止 首・肩マッサージ部、駆動部、制御部、バイブレータ、リモコンを踏みつけたり、腰掛けたりしない けがや破損・故障の原因になります。 |  プラグを抜く お手入れの際は、電源スイッチを切り、電源プラグをコンセントから抜く 感電やけがの原因になることがあります。 |
|  禁止 ベンジン・シンナー等で拭いたり、殺虫剤をかけない 感電・引火の原因になります。 |  禁止 本体を干す場合は、もの干し竿などに干さない 故障や落下によるけがや故障の原因になります |
|  禁止 本体は、洗わない 故障・感電・火災の原因になります。 | |

- 開梱時や長期間の収納後使用するとき、本体カバー表面の折り曲げ部に深いシワが発生する場合があります。広げた状態で使用することにより軽減されます。
- 折れぐせが残っていることがありますが、使用することにより徐々に直ります。
- 本体カバーの汚れは、中性洗剤または衣料専用のシミ抜き程度のものでブラシ洗浄したあと、水を含ませた布でふきとり、自然乾燥させてください。
但し、使いすぎると布地を傷めることがあります。



お願い

- お手入れで汚れがとれない場合、本体カバーをはずし、ドライクリーニングをしてください。
- 干す場合は、日の当たらない風通しの良い場所に広げて干してください。
- ふとん乾燥機は、使用しないでください。

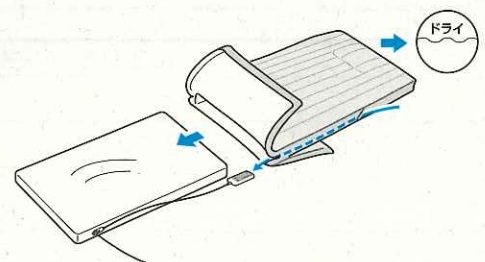

お手入れ (つづき)

本体カバーのクリーニング

●本体カバーの汚れは、本体カバーをはずし、ドライクリーニングをしてください。

本体カバーのはずしかた

- 1** ファスナー①を②まで移動する

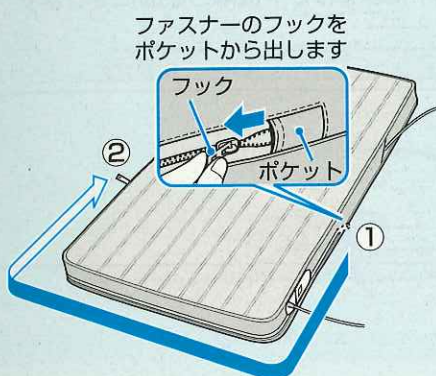

- 2** リモコンを本体カバーの中に入れます

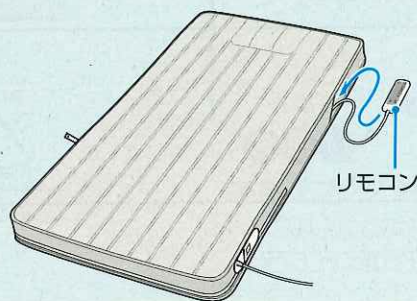

- 3** 本体カバーを開き本体を引き抜く

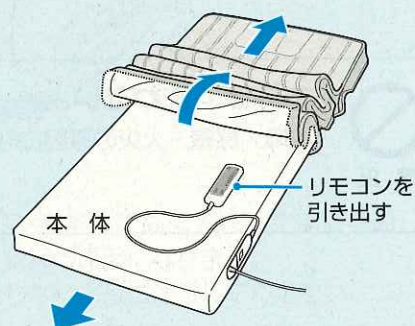

本体カバーのつけかた

- 1** ファスナー①を下図の位置にしておく

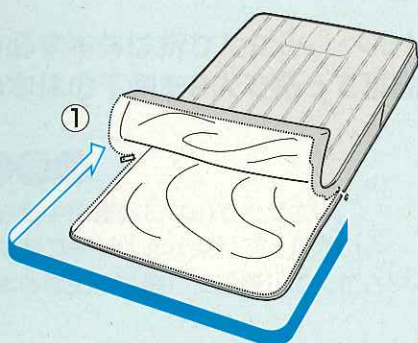

- 2** 本体に本体カバーをかぶせる

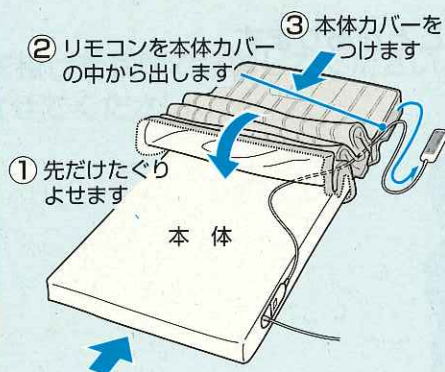

- 3** ファスナー①を②までしめる

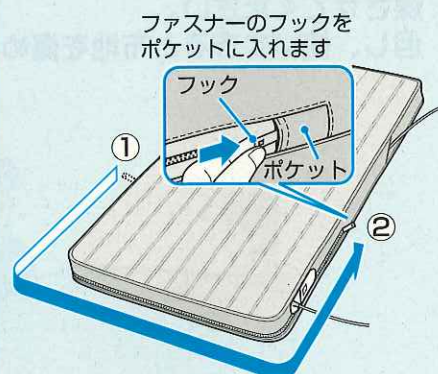

保管

⚠ 注意



首・肩マッサージ部、駆動部、制御部、パイプレータ、リモコンを踏みつけたり、腰掛けたりしない

禁止 けがや破損・故障の原因になります。

3つ折りにしてベルトを掛けて保管してください。

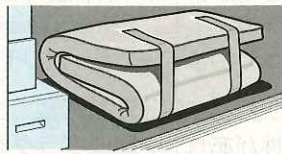

直射日光が当たる所、ストーブなどの近くで直接高温になる所はさけてください。

(布地の変色・変質の恐れがあります。)

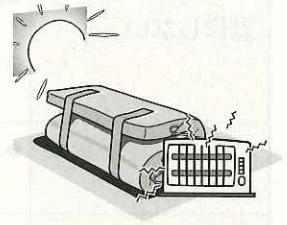

3つ折りにした本体に人や物を乗せたり、腰掛けたりしないでください。

汚れやほこりをとった後、湿気の少ない所に水平に置いて保管してください。

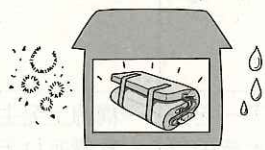

(カビやシミ、故障の原因になります。)

本体をひいたままで、長時間そのままにしないでください。

(カビ発生の原因になります。)

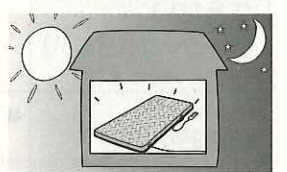

仕様

| | | | | |
|------------------|-------------------------------------------------------------------------|------------------------|-----------------|-------------|
| 品名 | エアーマッサージ器 | | 形名 | ND-900 (N) |
| 類別 | 機械器具 78 家庭用電気治療器 | | | |
| 一般的名称 | 電位・エアマッサージ組合せ家庭用医療機器 (コード 71004000) | | | |
| 医療機器承認番号 | 21700BZY00290000 | | | |
| 定格 | 電源 | AC100V 50-60Hz | | |
| | 定格時間 | 30分 (エアーマッサージ・パイプレータ) | | |
| | 消費電力 | エアーマッサージ器 68W | 電位治療器 3W | 電気布団 75W |
| 機能 | 「自動コース」：Aマッサージ、B徐々に遅く、C徐々に速く 「お好み部位コース」：首・肩、背・腰 (リピート機能有り) | | | |
| オートタイマー | マッサージ：約15分 ヒーター：約12時間 | 電位治療タイマー | 1・4・8時間 | |
| エアーマッサージ強さ | 「強」「中」「弱」 | | | |
| 脚パイプレータ強さ | 一定 | | | |
| 電位出力電圧 | -600V | | | |
| ヒーター温度調整 | 5段階調整 | | | |
| ヒーターマット表面温度 | 約30℃ (ヒーター設定温度「2」の場合) | 約50℃ (ヒーター設定温度「5」の場合) | | |
| 標準消費電力量 (1時間当たり) | 約30Wh (ヒーター設定温度「2」の場合) | 約60Wh (ヒーター設定温度「5」の場合) | | |
| 発熱体 | ビニール被覆式ヒーター | | | |
| 素材 | 本体カバー 生地：ポリエステル100% (裏生地はウレタンフォームラミネート) | | 充填物 ウレタンフォーム | |
| 寸法 | 約幅950mm×長さ2000mm×厚さ80mm | | | |
| 質量 (重さ) | 約13.8kg | | | |
| 電源コード | 約2.3m | リモコンコード | 約1.0m | |
| 付属品 | 専用シーツ (CF-06GL) ※消耗性部品 | | | |
| 製造販売元 | 名称：株式会社 フジ医療器 住所：大阪府堺市中区深井沢町284 電話：072-279-1906 (代表) | | | |
| 製造元 | 名称：東洋佳嘉 (寧波) 海綿制品有限公司 (中国) Toyo Quality One Ningbo Co., Ltd. (CHINA) | | | |

修理サービスと保証



警告



分解禁止

分解・改造・修理をしない
また、内部カバーのファスナーを開けない
火災・感電・けがの原因になります。

修理サービスを依頼する前に

使用中に異常が生じたときは次の点をお調べください。

| こんなとき | 次の点をお調べください。 | |
|-----------------------------|-----------------------------------------------------------------------------------------------------------------------------------------------------------------------------------------------------------------------------------------------------------------------|---------------------------------------------------------------------------------------------------------------------------------------------------------------------------------------------------|
| 動作しない | <ul style="list-style-type: none"> ●電源プラグが抜けていませんか。 ●本機の定格時間（30分）を超えて使用していませんか。 ●タイマーがはたらき、停止した状態になっていませんか。 | →電源プラグをコンセントに入れてください。 12 →本体内部の保護装置がはたらいています。2時間程待ってから使用してください。 9 →もう一度リモコン操作をしてください。 14 |
| リモコンが正常に動作しない | <ul style="list-style-type: none"> ●電源の状態等により誤動作している可能性があります。 | →電源プラグを一旦コンセントから抜いてもう一度コンセントへ差込んでください。 12 |
| ヒーターが暖かにならない (ヒーターが入らない) | <ul style="list-style-type: none"> ●ヒーター 入切 ボタンがオフになっていませんか。(リモコンの 停止 ボタンを押すと、ヒーターがオフになります。) | →ヒーター 入切 ボタンを押してください。 19 |
| 動作時の音が気になる | <ul style="list-style-type: none"> ●マッサージ部位の切り替えのカチ音、エアを排気するときのプシュー音、ポンプが動くときのブーン音です。 | →構造上発生するもので、機能などに影響ありません。 |

修理サービスについて

上の表でお調べいただいても異常があるときは、ご購入先にご相談ください。

このとき、形名 ND-900 (N) とお買い上げ時期をお知らせください。

その他ご不明な点は、ご購入先またはお近くのフジ医療器サービス網にご相談ください。

- エアーマッサージ器 ND-900 (N) の補修用性能部品の最低保有期間は製造打ちきり後6年です。
補修用性能部品とは、その製品の機能を維持するために必要な部品です。
- 一般家庭用以外（たとえば業務用など）にお使いになったときの故障は、保証期間内でも原則として有料修理になります。
- 保証期間経過後の修理については、ご購入先にご相談ください。修理によって機能が維持できる場合は、お客様のご要望により有料修理いたします。その他詳細は保証書をご覧ください。

保証（保証書）について

このエアーマッサージ器 ND-900 (N) には「保証書」がついています。

- 保証書は、必ず「ご購入先・お買い上げ日」などの記入をお確かめになり、保証書の内容をよくお読みになったうえで大切に保管してください。
- 万一、故障したときには、保証書の記載内容により、保証期間内は無料修理いたします。
- 保証期間はお買い上げから1年間です。

お客様相談窓口

☎ フリーダイヤル

0120-027612

受付：月曜～金曜 午前10時～12時
午後 1時～ 5時

※但し、祝祭日は休ませていただきます。

発売元



〒556-0006

大阪市浪速区日本橋東3-15-1

FAX・E-mailでの受付も行っております。

FAX番号：06-6644-9103

E-mail：fj_soudansitu@fujiiro.co.jp

※FAX・E-mailでの受付は24時間行っておりますが、お客様へのご連絡はフリーダイヤルの受付時間となります。

お客様へ…ご購入年月日・ご購入先を記入されると便利です。

| | | | |
|--------|-----|---|---|
| ご購入年月日 | 年 | 月 | 日 |
| ご購入先 | TEL | | |

2007年9月6日（新様式第9版）