

# 温涼電位治療マット

温熱・電位治療器

## 取扱説明書 家庭用

### NH-770

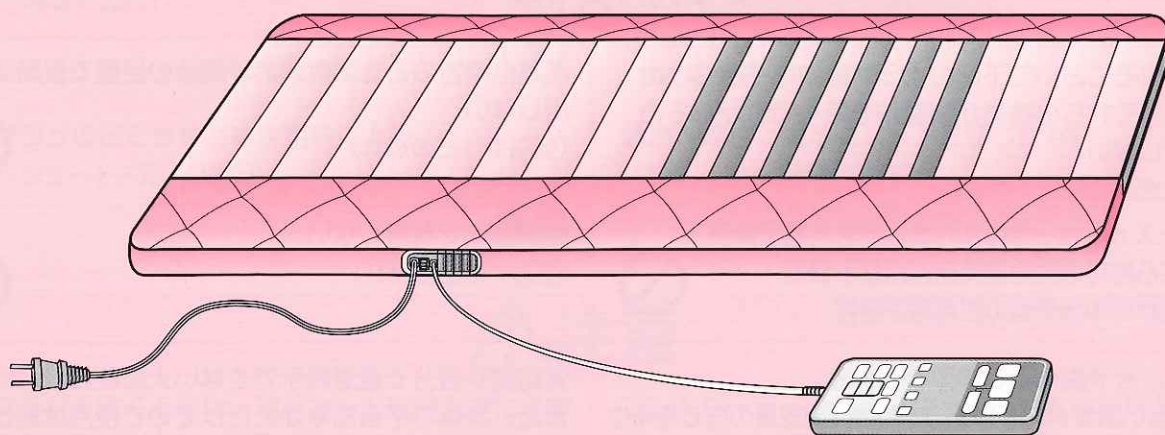

医療用具承認番号  
21000BZZ00537000  
器具機械78家庭用電気治療器  
組合せ家庭用電気治療器(温熱・電位治療器)  
ウェルナイトシーズン

このたびは温涼電位治療マット「温熱・電位治療器」をお買い上げいただき、まことにありがとうございました。この取扱説明書をよくお読みになり、正しくご使用ください。お読みになったあとは、保証書とともに大切に保存してください。  
修理はお買い上げの販売店またはフジ医療器のサービス網までご相談ください。

## 目次



安全のため必ずお守りください.....	2・3	●お好み選択	
使用上のご注意.....	4	「温熱」治療の使いかた.....	14
ご使用前に		「電位」治療の使いかた.....	15
●知っておいていただきたいこと.....	5	「清涼」運転の使いかた.....	15
●特長.....	6・7	「予熱」運転の使いかた.....	16
●各部のなまえとはたらき.....	8・9	「乾燥」運転の使いかた.....	16
正しい使いかた		ご使用の後に	
●ご使用の順序.....	10・11	●お手入れのしかた・保管のしかた.....	17
●おまかせコース		●安全にお使いいただくための点検.....	18
「冬」コースの使いかた.....	12	●故障かなと思ったら.....	18
「春/秋」コースの使いかた.....	13	●仕様・性能.....	19
「夏」コースの使いかた.....	14	●保証とアフターサービス.....	19

# 安全のため必ずお守りください



安全のため必ずお守りください

## 絵表示について

この取扱説明書および製品への表示では、製品を安全に正しくお使いいただき、あなたや他の人々への危害や財産への損害を未然に防止するために、いろいろな絵表示をしています。その表示と意味は次のようになっています。内容をよく理解してから本文をお読みください。

-  **危険** この表示を無視して、誤った取扱いをすると、人が死亡または重傷を負う危険が差し迫って生じることが想定される内容を示しています。
-  **警告** この表示を無視して、誤った取扱いをすると、人が死亡または重傷を負う可能性が想定される内容を示しています。
-  **注意** この表示を無視して、誤った取扱いをすると、人が傷害を負う可能性が想定される内容および物的損害のみの発生が想定される内容を示しています。

## 絵表示の例

-  この記号は注意(危険・警告を含む)を促す内容があることを告げるものです。図の中や近傍に具体的な注意内容が描かれています。
-  この記号は禁止の行為であることを告げるものです。図の中や近傍に具体的な禁止内容が描かれています。
-  この記号は行為を強制したり指示する内容を告げるものです。図の中や近傍に具体的な指示内容が描かれています。

## 危険

電位治療器において下記のような医用電子機器との併用は、それらの機器が誤動作を招く恐れがあるので使用しない。

(生命に危険を及ぼす恐れ)

- ペースメーカー等の体内埋込型医用電子機器
- 人工心肺等の生命維持用医用電子機器
- 心電計等の装着型の医用電子機器



温熱治療器のとき温度調節が高めの目盛で長時間使用しない。

(低温やけどの恐れ)



乾燥運転で就寝しない。

(低温やけどの恐れ)



低温やけどや脱水症状の恐れがある。比較的低い温度(40~60℃)でも長時間皮膚の同じ場所に触れていると低温やけどの恐れがあります。次のようなかたがお使いになるときは、特に注意する。

- 皮膚感覚の弱いかた
- 子供、年寄り、皮膚の弱いかた。
- 眠気を誘う薬(睡眠薬、かぜ薬など)を服用されたかた。
- 深酒、疲労の激しいかた。
- 糖尿病などの疾患のあるかた。

ときどき、身体を動かすなど注意する



乳幼児や自分で意思表示できない人に使わせない。また、身体の不自由なかただけでのご使用は避ける。(低温やけどや脱水症状を起こす恐れ)



## 警告

次の人は、必ず医師と相談の上使用する。

電位治療	温熱治療
<ul style="list-style-type: none"> <li>●悪性腫瘍のある人</li> <li>●心臓に傷害のある人</li> <li>●妊娠している人</li> <li>●熱の高い人</li> <li>●急性(疼痛性)疾患の人</li> </ul>	<ul style="list-style-type: none"> <li>●急性(疼痛性)疾患の人</li> <li>●低温やけどをした人</li> <li>●悪性腫瘍のある人</li> <li>●熱の高い人</li> <li>●知覚障害のある人</li> <li>●安静を必要とする人</li> <li>●適用部位の皮膚に異常のある人</li> </ul>

その他医師の診断により、上記以外にも身体上の異常が考えられる場合は、その医師の指示にもとづいて使用する。

(健康状態に悪影響を及ぼす恐れ)



## 警告

<p>改造は絶対にしない。また、サービスマン以外の人、分解したり修理しない。 (火災・感電・けがの原因)</p> <p>修理はお買い上げの販売店またはフジ医療器のサービス網までご相談ください。</p>	<p>電源コードや差込プラグが傷んだり、コンセントの差し込みがゆるいときは使用しない。 (感電・ショート・発火の原因)</p>
<p>電源コードを傷つけたり、破損したり、加工したり、無理に曲げたり、引っ張ったり、ねじったり、たばねたり、高温部に近づけたり、重い物を載せたり、挟み込んだりしない。 (電源コードが破損し、火災・感電の原因)</p>	<p>差込プラグはコンセントの奥までしっかりと差し込む。 (感電・ショート・発煙・発火の原因)</p>
<p>交流100V以外では使用しない。 (火災・感電の原因)</p>	<p>本体を丸めたり身体に巻き付けて使用しない。 (低温やけどの恐れ)</p>
<p>差込プラグのほこりなどは定期的にとる。 (感電・ショート・発火の原因)</p>	<p>吹出口からピンや針金を入れない。 (感電・けがの恐れ)</p>
	<p>本体カバー、包装用ポリ袋、専用バックは幼児の手の届くところに置かない。 (頭からかぶるなどすると、口や鼻をふさぎ窒息する恐れ)</p>
	<p>温熱・電位、清涼ユニットを傷つけない。 (故障、火災・感電の原因)</p> <p>本体にピンや針を刺したり、刃物で傷つけたり、アイロンをかけたたり、硬くて重いものを載せない。</p>

## 注意

<p>差込プラグを抜くときは、電源コードは持たずに必ず先端の差込プラグを持って引き抜く。 (感電・ショート・発火の原因)</p>	<p>コントローラーや清涼ユニット等に水やお茶をこぼさない。(過熱・感電の恐れ)</p> <p>万一こぼしたときは、直ちに使用を中止し、販売店の点検を受ける。</p>
<p>犬や猫などのペットの暖房用には使用しない。 (ペットが本体やコードを傷め火災の原因、思わぬ事故の恐れ)</p>	<p>アイロン台の代わりに使用しない。 (熱で本体を傷め、発火の恐れ)</p>
<p>ナフタリンなどの防虫剤は使用しない。 (コントローラーを傷め、過熱の原因)</p> <p>※シンナー、ベンジン、石油などの有機溶剤は使用しない。</p>	<p>使用時以外は、差込プラグをコンセントから抜く。 (けがややけど、絶縁劣化による感電、漏電火災の原因)</p>
<p>使用中に身体に異常があらわれたり、感じたときは、直ちに使用を中止し、医師に相談する。 (症状が悪くなることもある)</p>	<ul style="list-style-type: none"> <li>● 本体を折りたたんだまま上に乗ったり、踏みつけたり、そのまま使用しない。</li> <li>● 本体を裏返して使用しない。</li> <li>● 電源コード、コントローラーコードは必ず本体カバーの指定穴を通してください。 (コードが傷み感電、ショート、発火の原因)</li> </ul>
<p>電位治療や温熱治療を繰り返し使用しない。 (過治療になる恐れ)</p>	
<p>面ファスナーはベット等に固定しない。 (本体を傷めたり、けがの原因)</p>	<p>取っ手(外装箱、バック)を強く引っ張ったり、持って振り回さない。 (取っ手が外れ、けがや本体、コントローラ故障の原因)</p>

# 使用上のご注意

## ⚠️ 注意

他の治療器具や暖房器具との併用はしない。  
(故障や、やけどの原因)

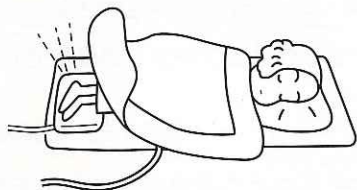

湯たんぽ、あんか、こたつ、電気毛布  
やマッサージ器などと併用しますと、  
本体の一部だけ温度が高くなります。



浴室等の湿度の高いところでは使用しない。  
(台所の流しの前や浴室の脱衣所などでは故障や感電の  
原因)

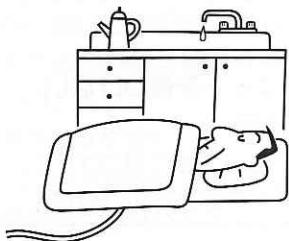

他の用途に使わない。  
(たたんで座布団、ひざかけなどの用途は過熱、感電、  
火災、やけどの原因)



本体やコントローラーを落としたり、踏みつけたり、  
強い衝撃などを加えない。  
(感電、ショート、故障の原因)

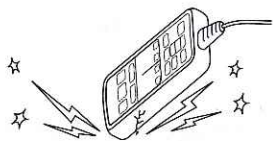

かけ布団や普通の毛布などを部分的にかけない。  
(かけた部分が異常加熱して温熱・電位ユニットをいため  
たり、やけどの原因)

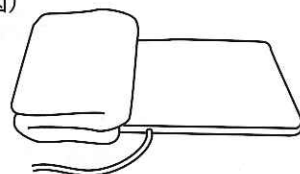

寝たばこはしない。  
(火災の原因)

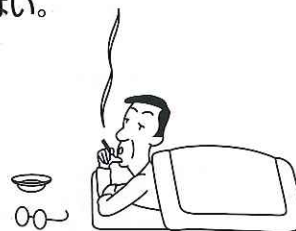

清涼ユニット吹出口をふさがない。  
(故障の原因)



コードを体に巻き付けて使用しない。  
(感電、ショート、事故の原因)



コードは乱暴に扱わない。  
(傷んだまま使うと、過熱してけがや火災の  
原因)



コントローラにコードを巻きつけて使用しない。  
(感電、ショートの原因)



濡れた手で差込プラグを抜き差ししない。  
(感電、ショート、発火の原因)



ぬれ手禁止

医科用として使用しない。  
(本機器は一般家庭用です)



コントローラーを本体に入れて使ったり、他の  
熱源のそばに置いたりしない。  
(故障や過熱、感電の原因)

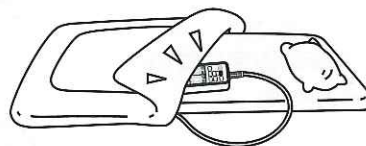

# 知っておいていただきたいこと

## ■初めてお使いになるとき

- 初めて使用するとき、少しにおうことがありますが無常ではありません。ご使用にともないなくなります。
- 「冬」コース、「春/秋」コースの「ちょっと寒」運転、「温熱」治療運転、「予熱」運転を使用したとき、温度の上がり方が低いことがあります。初めてお使いのときやシーズン初めなど、一般の寝具と同じように本体が湿気を含んでいるためです。十分に自然乾燥させ、「温熱」治療、温度目盛「9」で12時間運転し、乾燥してからお使いください。
- 室温が高いとき、低い温度目盛りでは通電せず暖まらないことがあります。

## ■コントローラーに直射日光を当てないでください。変色することがあります。

## ■清涼運転時、室温が15℃以下になると寝冷え防止のため運転を停止します。

## ■ラジオやテレビ、コードレス電話に雑音が入ったら

- コントローラーおよび本体から50cm以上離したり、向きを変えたりしてください。

## ■電位治療による反応について

- 電位治療を始めますと、人によっては最初のうち一時的に湯あたり(温泉につかり過ぎて疲れたような状態)に似た症状になることがあります。この症状が強すぎて不快な場合には、1日か2日治療を中止してください。症状がなくなりましたら徐々に治療を再開してください。

## ■タイマー時間の変更

- タイマー時間は運転開始後でも「▲」「▼」ボタンを押すことにより変更できます。
- 例えば8時間設定にして、6時間後にタイマー残時間表示が「2」の時、「▲」ボタンを押すと「6」までタイマー時間をのばすことができます。(タイマーの最大延長時間は運転合計時間で12時間です)

## ■タイマー時間表示の変更時のご注意

- タイマーの残時間表示は1時間単位の表示です。  
タイマーの残時間が「2」表示の時、タイマー残時間は2時間～1時間1秒の間になります。タイマーの残時間「2」表示の時、「▼」ボタンを押してタイマー時間を「1」に変更すると、残時間は1時間～1秒になり、すぐに終了してしまう場合もあります。
- たとえばタイマー設定「2」で運転開始し50分経過後に、タイマー設定を「1」に変更すると、表示は「1」でも実質残時間は10分となります。

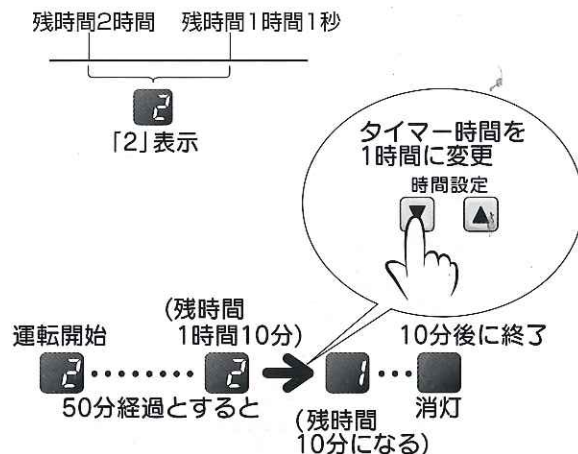

## 低温やけどについて

- 一般にやけどといえば火・熱湯・油などの高温のものが皮膚にふれておこるものですが、比較的低温(40℃～60℃)のものでも長時間皮膚の同じ個所にふれていると(状態や個人差によっても異なりますが)「低温やけど」をおこすことがあります。
- 一般のやけどは、皮膚の表層のみですが「低温やけど」は、皮膚の深部におよび赤くはれたり、水ぶくれができるのが特徴です。
- 万一赤くはれたり、水ぶくれができたり、やけどをした場合には直ちに専門医の診断を受けてください。
- 健康なかたでも高めの温度で長時間ふれていると「低温やけど」をおこすことがありますので低めの温度にするなどして、使用温度に注意してください。
- 次のようなかたが使用するときには、周囲のかたがあらかじめ低めの温度に調節したり、使用状態に異常がないか常に注意してください。
  - ※皮膚感覚の弱いかた
  - ※子供、年寄り、皮膚の弱いかた。
  - ※眠気を誘う薬(睡眠薬、かぜ薬など)を服用されたかた。
  - ※深酒、疲労の激しいかた。
  - ※糖尿病などの疾患のあるかた。

## 温熱治療・電位治療・清涼機能の働き

本器は温熱治療器、電位治療器を内蔵した組合わせ家庭用電気治療器であり、それに加えて夏に快適にお過ごしいただける清涼機能が内蔵されています。

### 温熱治療 について

温熱治療は、本体に内蔵されている温熱ユニットにより、身体に温度コントロールされた温熱を負荷することで血行を良くして筋肉のこり、疲労、神経痛などをやわらげ、また胃腸の働きをよくする効果があります。



#### 効果・効能

##### 温熱効果

- 血行促進
- 疲労回復
- 筋肉の疲れをとる
- 筋肉のコリをほぐす
- 神経痛・筋肉痛の痛みの緩和
- 胃腸の働きを活発にする

### 電位治療 について

電位治療は、本体に内蔵されている電位ユニットにより、身体にマイナスの電位を負荷させることで、この電位が全体に広がり不眠症、肩こり、頭痛、慢性便秘などの不快な症状を和らげます。

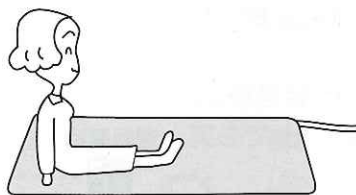

#### 効果・効能

##### 電位効果

- 肩こり
- 慢性便秘
- 不眠症
- 頭痛

### 清涼機能 について

清涼運転は清涼ファンとふとん内部に組み込まれた優れた通気性クッション素材(ラッセルユニット)により暑い夏場、残暑の時期にふとんの中の寝汗等の湿気を吸い取り、放出することでふとんの中の湿度を下げる効果があります。

- 清涼機能は「夏」コース、「春/秋」コースの「ちょっと暑」、「清涼」の各運転時に作動します。
- 湿気を放出し、ねどこ内のさわやか感を出します。(温度を下げるものではありません。)

# オールシーズン快適の〈おまかせコース〉

## 「冬」コース

「冬」コースボタンを押すだけで睡眠パターンに合わせ、温熱治療と電位治療の交互運転を自動的に始めます。(標準設定時間8時間で1～12時間設定できます。)

- 寝入りばなは、温度が高く設定され、深い眠りに入るにしがいい温度を下げ暖めすぎを防ぎます。目覚めに合わせ温度を上げてスッキリとした目覚めへとコントロールします。また、お好みに合わせて温熱面を「全面」「足元」の2通り選べます。

## 「春／秋」コース

「春／秋」コースボタンを押すだけで電位治療運転を行い、寝入りばな、就寝中、目覚めに合わせ自動コントロールいたします。(標準設定時間8時間で1～12時間設定できます。)

- さわやかな睡眠を誘うため、おやすみ時とお目覚め前に集中電位治療を行います。
- 春先、梅雨寒の時期で寒さを感じたら「ちょっと寒」ボタンを押すと、温熱治療運転を始め、暖かくお使いいただけます。(温熱治療・電位治療の交互運転)
- 初夏、梅雨、残暑の季節で熱さを感じた時は「ちょっと暑」ボタンを押すと清涼運転を始め、ねどこ内の湿気を放出します。

## 「夏」コース

「夏」コースボタンを押すだけで睡眠パターンに合わせ、自動的に「電位」と「清涼」のプログラム運転をします。(標準設定時間8時間で1～12時間設定できます。)

- 睡眠リズムに合せ、清涼運転は「強」「中」「弱」の3段階にコントロールしながら湿気を放出し、ねどこ内のさわやか感を出します。
- 電位治療は、おやすみ時とお目覚め前に集中治療し、体調を整えます。

## 〈お好み選択〉

- ①お好みに合わせて「温熱」治療、「電位」治療、「清涼」運転の各運転を選んで使用することができます。
- ②寒い時期に便利な3時間前より設定できる「予熱」運転付です。
- ③ふとんを干せない時期、ベッド使用のかたに便利な「乾燥」運転付です。

### <その他>

- 各コース切り忘れのないタイマー機能付きです。
- 「温熱」治療は足側が背中側に比べ、温度高めの「足ホット」配線です。
- 快適素材の専用シーツ付です。

# 各部のなまえとはたらき

ご使用の前に

各部のなまえとはたらき

## ■本体

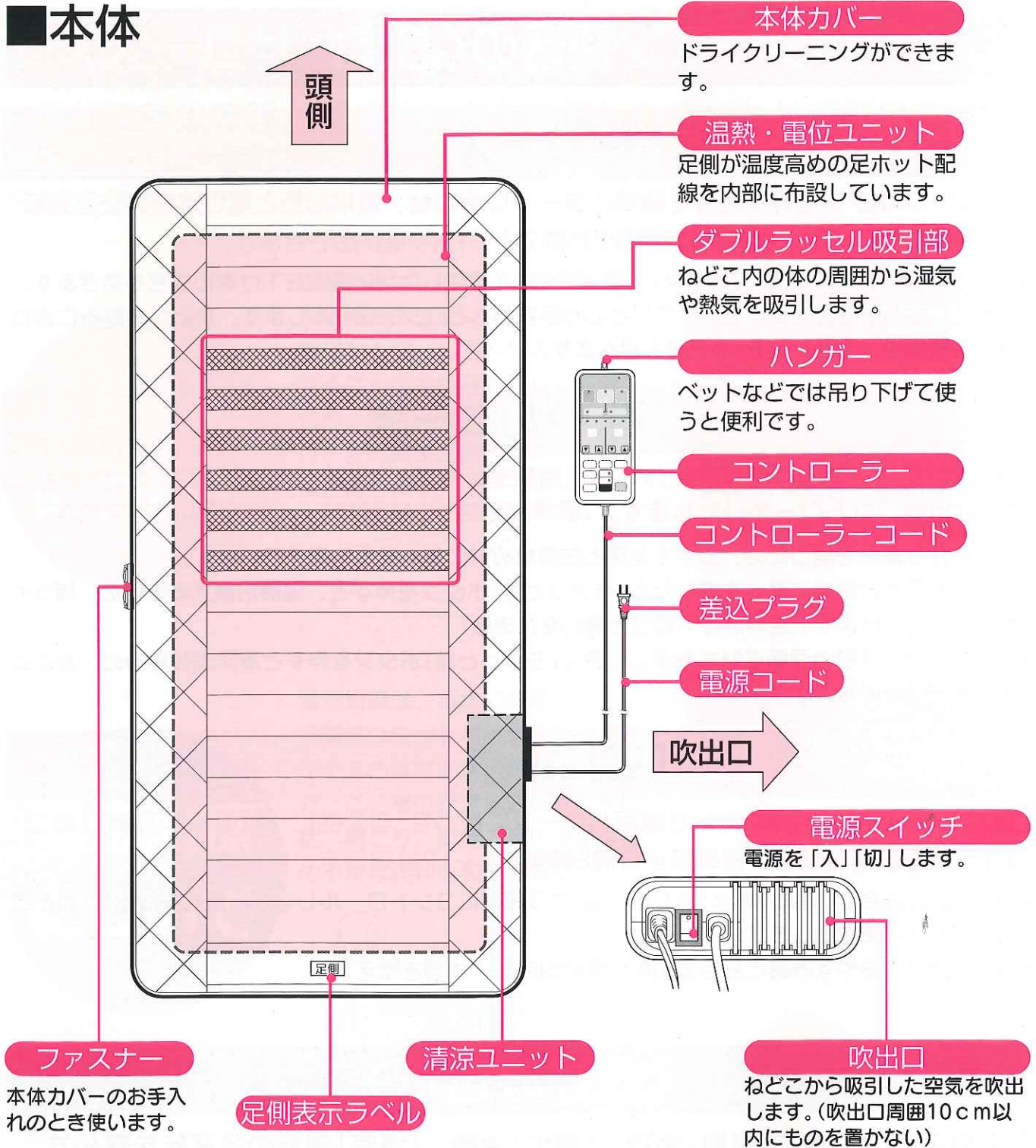

## ■付属品

### ●専用シート

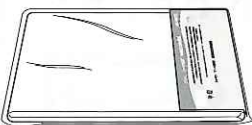

※別売で専用シートはお求めになれます。

サイズ	形式
シングル	CF-01

### ●専用バック

保管する時に使います。

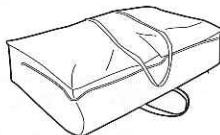

本製品は必ず、付属の専用シートをお使いください。他のシートを使用すると、清涼機能が低下します。

### 止めバンドと面ファスナーの処理

- 本体使用中は止めバンドを邪魔にならないよう、面ファスナー受け(小)に止めます。
- 収納時は止めバンドを3つ折りにした後、面ファスナー受(大)に固定します。

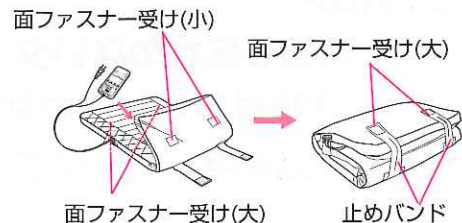



# ■コントローラー

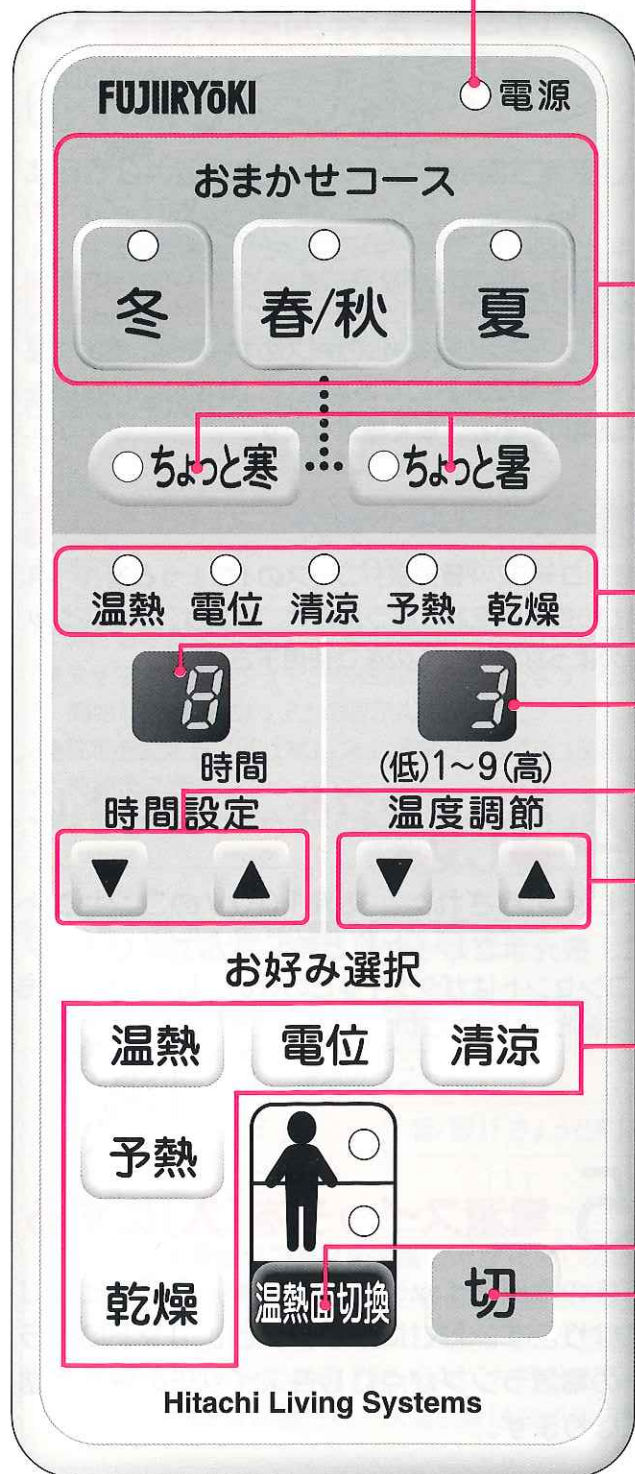

## 電源ランプ

本体側面の電源スイッチを「入」にすると点灯し、各ボタンの待機状態になります。

## おまかせコース

季節に合わせて快適睡眠が得られるように「冬」コース、「春/秋」コース、「夏」コースのボタンを選ぶだけであらかじめ設定されたプログラムが自動運転します。ボタンを押すと選んだコースのランプが点灯し運転を開始します。

## 「ちょっと寒」「ちょっと暑」ボタン

「春/秋」コースのとき使用します。少し寒いと感じたときは「ちょっと寒」ボタンを押し、少し暑いと感じたときは「ちょっと暑」ボタンを押してください。中止するときは再度押します。

## 運転表示ランプ

おまかせコースの各機能、お好み選択運転時に対応したランプが点灯します。

## 時間表示窓

設定時間、残時間を表示します。(1~12時間)

## 温度目盛表示窓

温度調節の目盛を表示します。(1~9目盛)

## 時間設定ボタン

「▲」「▼」を押すごとに1時間単位で設定できます。

## 温度調節ボタン

「冬」コース「春/秋」コースの「ちょっと寒」、「温熱」のときに使います。(低)1~(高)9まで調整できます。「▲」「▼」を押すごとに1段階ずつ切換えられます

## お好み選択ボタン

「温熱」治療運転、「電位」治療運転、「清涼」運転、「予熱」運転、「乾燥」運転が選べます。「清涼」運転は室温15℃以下では運転しません。

## 温熱面切換ボタン

「冬」コース、「春/秋」コースの「ちょっと寒」、「温熱」、「予熱」の各運転時、温熱面を「全面」(ランプ2個)、「足元」(ランプ1個)に切り換えられます。



## 切ボタン

間違えて操作したときや運転を途中で止めるときに押します。

# 正しい使いかた

## ご使用の順序

### 1 本体を広げる

平らな所でご使用ください。

- 保温性の良い床やベッドに広げてください。
- 曲げたり折りたたんだままで使用しないでください。
- 止めバンド2ヶ所は面ファスナー受け(大)よりはがし広げます。止めバンドは面ファスナー受け(小)に吸着させます。

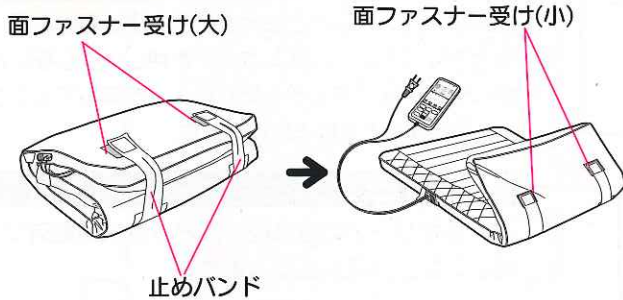

- 足側ラベルの位置を足側にしてセットしてください。
- 吹出口は10cm以上あける。

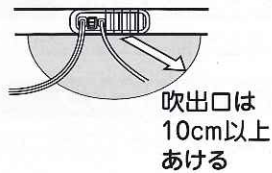

### 2 専用シートをつける

清潔にお使いいただき長もちさせるために専用シートを掛けてお使いください。

- 市販のシートを使うと、清涼機能が低下します。必ず専用シートをお使いください。

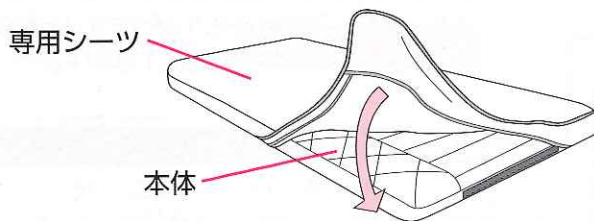

### 3 本体の上に、かけ布団をかける

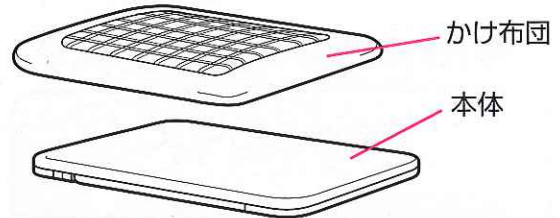

#### 温熱治療を使う場合

「冬」コース、「春/秋」コースの「ちょっと寒」、「温熱」の各運転をおこなう場合は、厚手のかけ布団をご使用になると、早く暖まります。

#### 清涼運転を使う場合

「夏」コース、「春/秋」コースの「ちょっと暑」、「清涼」の各運転をおこなう場合は、夏がけ、タオルケットのような薄手のものをご使用下さい。

### 4 差込プラグをコンセントに差し込む

正しく配線された、交流100Vのコンセントに、根元までしっかりと差し込んでください。

- コンセントはガタツキなどのない、しっかりしたものをお使いください。

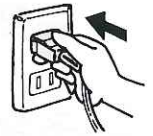

### 5 電源スイッチを「入」にする

本体の電源スイッチの上側「●」を押すと「入」になります。「入」になると、コントローラの電源ランプが点灯し各スイッチの待機状態になります。

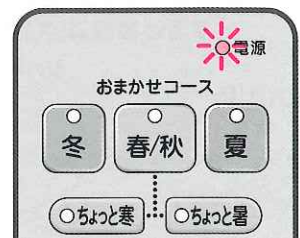
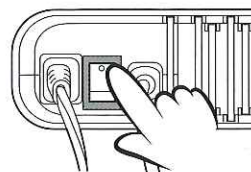

# 6 各コースのボタンを押すと 運転を開始する

## 6-1 各コースの選択

あらかじめ設定されたタイマー時間で運転します。  
(▶12~16ページ参照)

※コースを間違えたときは、「切」を押して再設定します。  
※受け付けないボタンを押したときはピピッと鳴ります。



おまかせコースの各運転が  
選べます。

お好み選択の各運転が選べ  
ます。

## 6-2 タイマー時間を変更する場合

各運転の初期設定の時間は次の通りです。

コース	おまかせコース			お好み選択				
	「冬」	「春/秋」	「夏」	「温熱」	「清涼」	「電位」	「予熱」	「乾燥」
初期設定	8時間 (表示「8」)			1時間(表示「1」)	3時間(表示「3」)	2時間(表示「2」)		

1例としておまかせコースの時間設定が「8」時間の場合

- タイマー時間はタイマーの残時間を表示します。(8時間のタイマー時間設定で運転を開始すると、運転開始1時間後には「7」の表示になります。)
- 設定を変えるには「▼」「▲」ボタンを押すと1時間ごとに変えることができます。設定時間は1~12時間までです。
- 変更後のタイマー時間は記憶され、次回以降は変更後の設定時間が表示されます。



## 6-3 温度を変更する場合

「冬」コース、「春/秋」コースの「ちよっと寒」、「温熱」、「予熱」は予め設定された温度で運転します。

コース	おまかせコース		お好み選択	
	「冬」	「春/秋」「ちよっと寒」	「温熱」	「予熱」
初期設定	「3」	「1」	「3」	「3」

1例としておまかせコースの温度設定が「3」の場合

- 「▼」「▲」ボタンを押すと1目盛ごとに設定目盛を変えることができます。
- 温度調節は「1」~「9」まで変えることができます。(数字が大きくなるほど温度は高くなります。低「1」:約25℃~高「9」:約48℃が目安です。)
- 変更後の温度は記憶され、次回以降は変更後の設定目盛が表示されます。



## 6-4 設定タイマー時間が経過したら運転が終了する

# 7 運転が終了したら

運転が終了したら本体の電源スイッチの下側を押し「切」にして、コンセントから差込プラグを抜いてください。

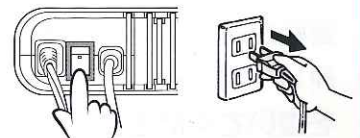

## 「冬」コースの使いかた

### 1 電源スイッチを「入」にする

コントローラーの電源ランプが点灯します。

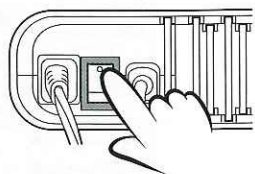

### 2 「冬」コースボタンを押す

「冬」コースランプ、「温熱」と「電位」ランプ、「温熱面切換」ランプが点灯し、運転を始めます。初期の運転時間は「8」時間にセットされています。

初期の温度は「3」に設定されています。

- お好みで運転時間は「1」～「12」時間に変更できます。変更後のタイマー時間は記憶され次回以降は、変更後の設定時間が表示されます。

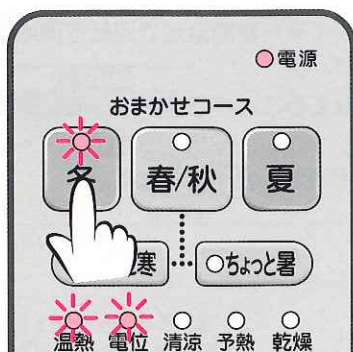

- 運転温度を「1」～「9」に変更できます。変更後の温度は記憶され次回以降は、変更後の設定目盛が表示されます。

#### ●温熱面を変更する場合

初期設定は全面にセットされています。

- お好みに合わせて「全面」または「足元」に切り換えます。切り換えた場合は切り換え後の内容が記憶され、次回以降は切り換え後の設定になります。



### 3 運転が終了したら

運転が終了したら本体の電源スイッチの下側を押し「切」にして、コンセントから差込プラグを抜いてください。

#### 上手な使いかた

■予熱をします。(☞ 16ページ参照)

- お使いになる1～3時間前に、「予熱」ボタンを押して予熱してください。おやすみ時にはふとんの中が暖かくなります。

- 「冬」コース運転に移行する際は、「冬」コースボタンを押せば、そのまま予熱を終了して、「冬」コース運転となります。

■おやすみのときは低めの温度に設定します。

- 「3」目盛のままお使いになると、熱すぎず、おやすみやすい温度になります。

■かけ布団は保温の良いものを

- 乾いた厚手の大きめの布団をお使いください。保温性がよく、電気代の節約にもなります。

# 「春/秋」コースの使いかた

## 1 電源スイッチを「入」にする

コントローラーの電源ランプが点灯します。

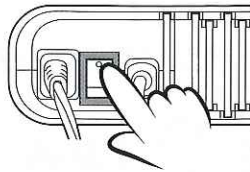

## 2 「春/秋」コースボタンを押す

「春/秋」コースランプ、「電位」ランプが点灯し、運転を始めます。

初期の運転時間は「8」時間にセットされています。

- お好みで運転時間は「1」～「12」時間に変更できます。変更後のタイマー時間は記憶され次回以降は、変更後の設定時間が表示されます。



## 3 運転が終了したら

運転が終了したら本体の電源スイッチの下側を押し「切」にして、コンセントから差込プラグを抜いてください。

おやすみ中に寒さを感じた時は

### ①「ちょっと寒」ボタンを押す

「ちょっと寒」ランプ、「温熱」、「電位」および「温熱面切換」ランプが点灯し、運転を始めます。初期の温度は「1」に設定されています。

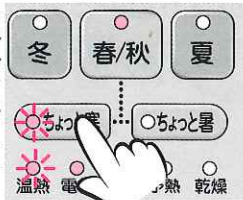

- お好みで温度を「1」～「9」に変更できます。変更後の温度は記憶され次回以降は、変更後の設定目盛が表示されます。

### ●温熱面を変更する場合

初期設定は全面にセットされています。

- お好みに合わせて「全面」または「足元」に切り換えます。切り換えた場合は切り換え後の内容が記憶され、次回以降は切り換え後の設定になります。



### ②「ちょっと寒」運転を終了するとき

「ちょっと寒」ボタンをもう1度押すと「春/秋」コースのみの運転に戻ります。

おやすみ中に蒸し暑さを感じた時は

### ①「ちょっと暑」ボタンを押す

「ちょっと暑」ランプが点灯し、「電位」、「清涼」ランプが点灯し、清涼運転を始めます。

※室温15℃以下のときは清涼機能は停止します。

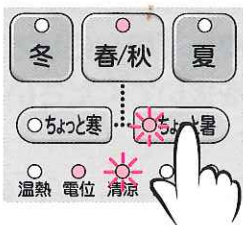

### ②「ちょっと暑」運転を終了するとき

「ちょっと暑」ボタンをもう1度押すと「春/秋」コースのみの運転に戻ります。

## 「夏」コースの使いかた

### 1 電源スイッチを「入」にする

コントローラーの電源ランプが点灯します。

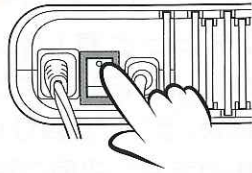

### 2 「夏」コースボタンを押す

「夏」コースランプ、「電位」ランプ、「清涼」ランプが点灯し、運転を始めます。初期の運転時間は「8」時間にセットされています。初期の温度は「3」に設定されています。  
※室温が15℃以下のときは清涼機能は停止します。

- お好みで運転時間は「1」～「12」時間に変更できます。変更後のタイマー時間は記憶され次回以降は、変更後の設定時間が、表示されます。



### 3 運転が終了したら

運転が終了したら本体の電源スイッチの下側を押し「切」にして、コンセントから差込プラグを抜いてください。

#### ご使用時の注意

##### ■専用シーツ

- 夏コースを使用するときは、必ず専用シーツをお使いください。専用シーツ以外のシーツを使用すると、清涼機能が低下します。

##### ■上げ

夏コースをご使用の場合は、夏掛け、タオルケットのような薄手の上げをご使用ください。綿ふとん、羽毛ふとんなど、通気性の良くないふとんをご使用になると、清涼機能が低下します。

## 「温熱」治療の使いかた

### 1 電源スイッチを「入」にする

コントローラーの電源ランプが点灯します。

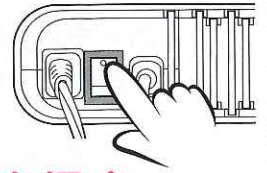

### 2 「温熱」ボタンを押す

「温熱」ランプ、「温熱面切換」ランプが点灯し、運転を始めます。初期の運転時間は「8」時間にセットされ、初期の温度は「3」に設定されています。



- お好みで運転時間は「1」～「12」時間に変更できます。変更後のタイマー時間は記憶され次回以降は、変更後の設定時間が、表示されます。
- 運転温度を「1」～「9」に変更できます。変更後の温度は記憶され次回以降は、変更後の設定目盛が表示されます。

#### ●温熱面を変更する場合

初期設定は全面にセットされています。

- 設定の変更のしかたは「冬」コースと同じです。(12ページ参照)

### 3 運転が終了したら

運転が終了したら本体の電源スイッチの下側を押し「切」にして、コンセントから差込プラグを抜いてください。

#### 上手な使いかた

##### ■予熱をします。(16ページ参照)

- お使いになる1～3時間前に、「予熱」ボタンを押して予熱してください。おやすみ時にはふとんの中が暖かくなります。
- 温熱治療に移行する際は、「温熱」ボタンを押せば、そのまま予熱を終了して、温熱治療となります。

##### ■おやすみのときは低めの温度に設定します。

「3」目盛のままおつかいになると、暑すぎず、おやすみやすい温度になります。

## 「電位」治療の使いかた

### 1 電源スイッチを「入」にする

コントローラーの電源ランプが点灯します。

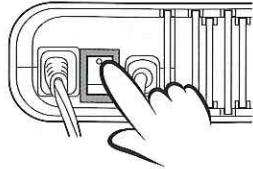

### 2 「電位」ボタンを押す

「電位」ランプが点灯し運転を始めます。初期の運転時間は1時間にセットされています。

●お好みで運転時間は「1」～「3」時間に変更できます。変更後のタイマー時間は記憶され次回以降は、変更後の設定時間が表示されます。



### 3 運転が終了したら

運転が終了したら本体の電源スイッチの下側を押し「切」にして、コンセントから差込プラグを抜いてください。

## ⚠ 注意

電位治療を繰り返し使用しない。  
(過治療になる恐れ)



## 「清涼」運転の使いかた

### 1 電源スイッチを「入」にする

コントローラーの電源ランプが点灯します。

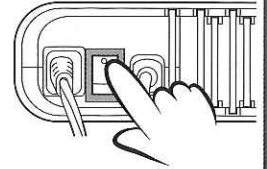

### 2 「清涼」ボタンを押す

「清涼」ランプが点灯し運転を始めます。初期の運転時間は8時間にセットされています。

●お好みで運転時間は「1」～「12」時間に変更できます。変更後のタイマー時間は記憶され次回以降は、変更後の設定時間が表示されます。

※室温15℃以下のときは「清涼」ボタンを押すと同時にピッピッと鳴り、清涼運転表示ランプが5秒間点滅し運転を停止します。



### 3 運転が終了したら

運転が終了したら本体の電源スイッチの下側を押し「切」にして、コンセントから差込プラグを抜いてください。

## 「予熱」運転の使いかた

### 1 電源スイッチを「入」にする

コントローラーの電源ランプが点灯します。

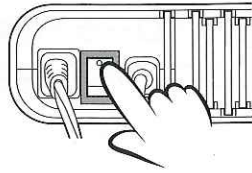

### 2 「予熱」ボタンを押す

「予熱」ランプ、「温熱面切換」ランプが点灯し、運転を始めます。初期の運転時間は「3」時間にセットされ、初期の温度は「3」に設定されています。

- お好みで運転時間は「1」～「3」時間に変更できます。変更後のタイマー時間は記憶され次回以降は、変更後の設定時間が表示されます。



- 運転温度を「1」～「9」に変更できます。変更後の温度は記憶され次回以降は、変更後の設定目盛が表示されます。

#### ●温熱面を変更する場合

初期設定は全面にセットされています。

- 設定の変更のしかたは「冬」コースと同じです。(12ページ参照)

### 3 運転が終了したら

運転が終了したら本体の電源スイッチの下側を押し「切」にして、コンセントから差込プラグを抜いてください。

#### 予熱運転時のご注意

- 予熱開始後、20分以内に「冬」コースまたは「温熱」治療に切り換えないでください。ふとんが暑くなりすぎる場合があります。(予熱開始後約20分間最大パワーで通電しますが予熱20分以内に「冬」コースまたは「温熱」治療に切り換えると、再び約20分間最大パワーで動作します)

## 「乾燥」運転の使いかた

### 1 電源スイッチを「入」にする

コントローラーの電源ランプが点灯します。

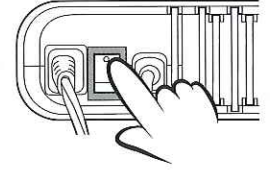

### 2 「乾燥」ボタンを押す

「乾燥」ランプが点灯し運転を始めます。初期の運転時間は「2」時間にセットされています。温度は「9」に設定されています。

- お好みで運転時間は「1」～「2」時間に変更できます。変更後のタイマー時間は記憶され次回以降は、変更後の設定時間が表示されます。

※運転温度は変更できません。



### 3 運転が終了したら

運転が終了したら本体の電源スイッチの下側を押し「切」にして、コンセントから差込プラグを抜いてください。

#### 乾燥運転時の注意

- 乾燥運転時は温度調節目盛「9」で通電乾燥しています。乾燥運転時は温熱治療器としてお使いにならないでください。
- ふとんを乗せないでください。乾燥運転終了の30分前から、ねどこ内の湿気を放出する清涼運転をします。通気性の悪いふとんを乗せて運転すると、除湿効果が悪くなります。



# お手入れのしかた

※必ず電源スイッチを「切」にして差込プラグを抜いてからお手入れしてください。

## ■本体カバー (表地：ポリエステル100%、中綿：ポリエステル100%、裏地：綿100%)

- 本体カバーは台所用中性洗剤を溶かしたぬるま湯に浸した布をかたくしぼって拭いてください。
- 拭くだけで汚れが落ちない場合は、本体カバー側面にあるファスナーを開き、本体カバーを本体からはずし、ドライクリーニングをしてください。

※洗濯機で水洗いしますと、カバーが縮んだり、傷んだりすることがありますので、おやめください。

- クリーニング後、本体に本体カバーをもどすときは、吹出口に本体カバーの穴を合わせ、吹出口をふさがないように本体に掛け、必ずファスナーを閉めてください。

※ファスナーは確実に閉じてください。清涼機能が低下します。

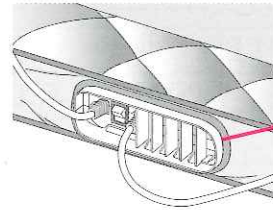
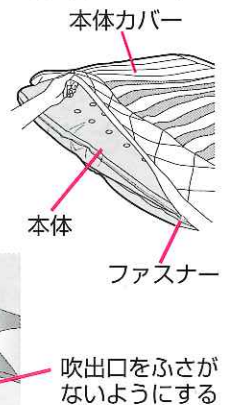

## ■乾燥

- 時々「乾燥」運転をする。(16ページ「乾燥」運転の使いかた参照) 「乾燥」運転だけでなく、陰干しも行なってください。
- 天日干しは製品をいためますのでおやめください。
- 万年床はさけ、ときどき本体をあげてください。敷きっぱなしにすると本体裏面が湿気もちます。

## ■コントローラー

- 台所用中性洗剤を溶かしたぬるま湯に浸した布をかたくしぼってふいてください。

## ■専用シート

- 洗濯して清潔にお使いください。

## ⚠ 注意

本体や本体カバーを天日干ししないでください。  
(生地やコントローラーケース等が変色の恐れ)



## ⚠ 注意

お手入れの際は必ず差込プラグをコンセントから抜く。また、ぬれた手で抜き差ししないでください。  
(感電やけがの恐れ)



シンナー・ベンジン・石油などの有機溶剤は絶対に使用しない。  
(本体やコントローラーを傷め、故障の原因)



本体カバー以外の本体部分は絶対に洗わないでください。  
(感電やけがの恐れ)



本体(グレー色)のファスナーは絶対開けないでください。  
(ヒーターユニット等の電気配線があり感電、故障の原因)



専用バックの手持ち部分は強く引っ張らない。(破損、けがの原因)



# 保管のしかた

- ① 本体を図のように3つ折りにし、コントローラーは折りたたんだ本体の間に入れます。
- ② 右図のように止めバンドを面ファスナー受け(小)よりはずし、本体の裏地側に取付けてある面ファスナー(大)に固定してください。
- ③ 専用バックに収納し、湿気の少ない場所に保管してください。  
※上には重い物をのせないでください。

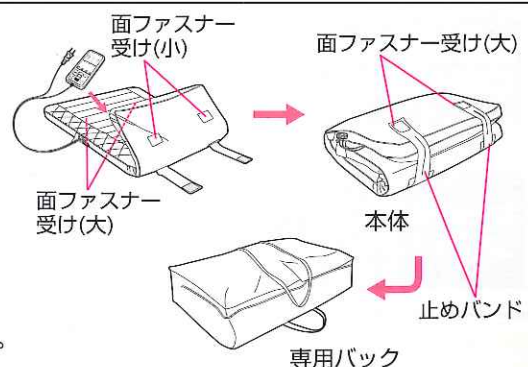

# 安全にお使いいただくための点検

ご使用の後に

次のような場合には、使用をやめ、お買い上げの販売店に点検を依頼してください。

使用中に  
次のような状態に  
なったとき

- こげくさい臭いがする
- 電源コード、差込プラグが異常に熱い
- コードを動かすと通電したり、しなかったりする
- 温度調節がきかず異常に熱い
- コントローラの時間表示窓(左側)に「H0」～「H8」表示が出たとき
- その他の異常がある

## 故障かな?と思ったら

次のような症状のとき、異常でないことがあります。下表を参考にしてもう一度確認してください。

症 状	点検するところ	処置のしかた
電源ランプが点灯しない	<ul style="list-style-type: none"> <li>●差込プラグはコンセントに差し込まれていますか。</li> <li>●本体の電源スイッチは「切」になっていませんか。</li> <li>●ご家庭のブレーカーは落ちていませんか。</li> </ul>	<ul style="list-style-type: none"> <li>●差込プラグを確実に根元までコンセントに差込んでください。</li> <li>●電源スイッチを「入」にしてください。</li> <li>●電源スイッチを「切」にして、ブレーカーを確認してください。</li> </ul>
暖まらない	<ul style="list-style-type: none"> <li>●温度設定が「1」になっていませんか</li> <li>●購入直後や、シーズンの初めではありませんか。</li> </ul>	<ul style="list-style-type: none"> <li>●室温が高いとき「1」目盛では通電しないことがあります。現在の設定より高めにしてください。</li> <li>●一般の寝具と同じように本体が湿気を含んでいると、温度が上がりにくいことがあります。温熱治療運転で目盛を「9」にして12時間通電してからご使用ください。</li> </ul>
熱すぎる	<ul style="list-style-type: none"> <li>●温度設定が「高め」目盛のままになっていませんか。</li> </ul>	<ul style="list-style-type: none"> <li>●目盛を低い目盛にしてください。</li> </ul>
清涼ファンが作動しない	<ul style="list-style-type: none"> <li>●室温が15℃以下になっていませんか。</li> </ul>	<ul style="list-style-type: none"> <li>●故障ではありません。</li> <li>●室温が低くなると清涼機能が作動しなくなる安全装置がついています。</li> </ul>
ねどこの湿気がとばない	<ul style="list-style-type: none"> <li>●吹出口がふさがっていませんか。</li> <li>●専用シーツを使っていますか。</li> <li>●通気性の良くない布団を使用していませんか</li> </ul>	<ul style="list-style-type: none"> <li>●吹出口の障害物を取り除きます。</li> <li>●専用シーツを使います。(14ページ参照)</li> <li>●綿布団、羽毛布団などの通気性の良くない布団を使用すると清涼機能が低下します。</li> </ul>

安全にお使いいただくための点検／故障かなと思ったら

# 仕様・性能

品名	温涼電位治療マット「温熱・電位治療器」	
サイズ	シングルサイズ	
形名	NH-770	
定格 (50-60Hz 共用)	交流100V-130W	
	清涼機能部 交流100V-3.3W	
コード	電源コード2.5m、コントローラーコード1.5m	
本体寸法	たて約200cm×よこ約95cm	
製品質量 (重量)	約7.8kg	
温度目盛	高「9」	「3」
表面温度	約48℃	約33℃
付属品	専用シーツ(ポリエステル100%)	
素材	表地	ポリエステル 100%
	裏地	綿 100%
	芯材	ラッセルニット(ポリエステル・ナイロン編物)、クッション材(高密度ウレタン)

\* 表面温度は室温20℃、畳の上に広げ、厚さ5cmのかけ布団を使用、人が入らない状態で通電した場合の測定値

●製造元：株式会社 日立ホームテック 〒277-0804 千葉県柏市新十番地

## 保証とアフターサービス (必ずお読みください)

異常がある時は、使用を中止し、コンセントから差込プラグを抜いて、お買い上げの販売店にご連絡下さい。

### 保証書(別に添付してあります)

お買い上げの際に保証書を販売店からお受けになり、「お買い上げ日」「販売店名」欄の記入をご確認のうえ、内容をよくお読みの後、大切に保管してください。

### 保証期間を過ぎて修理を依頼される場合

まずお買い上げの販売店にご相談ください。修理により、製品機能が維持できる場合には、ご要望に従い有料にて修理いたします。

### 保証期間中に修理を依頼される場合

この商品の保証期間は、お買い上げの日から1年間です。お買い上げの販売店にご相談ください。保証書の記載内容に従って修理いたします。(なお、保証期間中でも有料になることがありますので、保証書をよくお読みください。)

### その他ご不明な場合

保証期間中の修理などアフターサービスについてのご不明な点は、お買い上げの販売店、またはフジ医療器サービス網迄お問い合わせください。

### 補修用性能部品の保有期間

当社はこの製品の補修用性能部品の、製造打切後、6年間保有しています。性能部品とは、その製品の機能を維持するために必要な部品です。

# フジ医療器サービス網

本社	〒556-0005	大阪市浪速区日本橋5-5-21	☎ 06-6644-5233
東京本部	〒100-8558	東京都千代田区内幸町1-1-1 帝国ホテルタワー14F	☎ 03-3592-6131
札幌営業所	〒065-0019	札幌市東区北19条東21丁目2-20	☎ 011-785-7181
帯広営業所	〒080-2473	帯広市西23条南1丁目125-61	☎ 0155-61-0577
青森営業所	〒030-0845	青森市緑2-14-1	☎ 017-775-3122
盛岡営業所	〒020-0173	岩手郡滝沢村滝沢字穴口57-9	☎ 019-646-7878
秋田営業所	〒010-0943	秋田市川尻御休町14-43	☎ 018-866-3757
仙台営業所	〒984-0015	仙台市若林区卸町2-9-19	☎ 022-235-6330
山形営業所	〒997-1301	東田川郡三川町大字横山字袖東18-2	☎ 0235-66-5071
福島営業所	〒963-0205	郡山市堤1-131-2 ドウエルY	☎ 024-961-1195
東京営業所	〒165-0034	中野区大和町1-11-12	☎ 03-3330-2421
山梨営業所	〒400-0047	甲府市徳行4-6-10	☎ 055-231-2491
埼玉営業所	〒331-0802	さいたま市北区本郷町520	☎ 048-661-9181
千葉営業所	〒260-0842	千葉市中央区南町3-2-1 青木ビル2F	☎ 043-209-2008
神奈川営業所	〒243-0017	厚木市栄町1-12-17	☎ 046-296-0125
高崎営業所	〒370-0047	高崎市高砂町71-10	☎ 027-324-1292
長野営業所	〒390-0842	松本市征矢野2-7-16 上條ビル	☎ 0263-25-1833
新潟営業所	〒940-2111	長岡市三ッ郷屋2-1-15	☎ 0258-27-5020
土浦営業所	〒305-0021	つくば市古来1452-1 五頭ビル2FB	☎ 0298-57-6539
栃木営業所	〒321-0901	宇都宮市平山町1291-1 グランドコーポ・ヒライデ1F	☎ 028-662-2881
名古屋営業所	〒452-0805	名古屋市西区市場木町472	☎ 052-504-7901
静岡営業所	〒422-8021	静岡市小島813-1	☎ 054-264-8448
金沢営業所	〒921-8001	金沢市高島2丁目177	☎ 076-291-6001
富山営業所	〒939-8064	富山市赤田590-1	☎ 076-420-0251
三重営業所	〒514-0817	津市高茶屋小森町392-4	☎ 059-238-1905
岐阜営業所	〒500-8212	岐阜市日野南4-17-3	☎ 058-249-3787
福井営業所	〒910-0011	福井市経田1-304	☎ 0776-30-1536
大阪営業所	〒556-0005	大阪市浪速区日本橋5-5-21 1F	☎ 06-6644-5251
神戸営業所	〒673-0003	明石市鳥羽1311-3	☎ 078-921-0678
京都営業所	〒601-8133	京都市南区上鳥羽藁田23	☎ 075-672-3370
和歌山営業所	〒640-8306	和歌山市出島161-3	☎ 073-473-5227
広島営業所	〒731-3167	広島市安佐南区大塚西6丁目5-2	☎ 082-849-1196
岡山営業所	〒703-8216	岡山市栄甘62-3	☎ 086-279-9117
松江営業所	〒690-0011	松江市東津田町1731-10	☎ 0852-31-2601
鳥取出張所	〒680-0821	鳥取市瓦町707	☎ 0857-29-6888
山口営業所	〒754-0002	吉敷郡小郡町大字下郷3374-3	☎ 083-972-7761
高松営業所	〒761-8071	高松市伏石町317-1	☎ 087-868-2260
松山営業所	〒791-1114	松山市井門町556-1	☎ 089-958-1281
高知営業所	〒780-8004	高知市新田町20-3	☎ 088-805-0788
福岡営業所	〒816-0088	福岡市博多区板付6-12-63	☎ 092-501-6882
九州商事営業所	〒816-0088	福岡市博多区板付6-12-63	☎ 092-575-1241
長崎営業所	〒851-2126	長崎県西彼杵郡長与町吉無田郷2005-2	☎ 095-883-5480
熊本営業所	〒862-0935	熊本市御領5-2-109	☎ 096-389-3130
大分営業所	〒870-0882	大分市竹の上4組	☎ 097-545-2966
宮崎営業所	〒880-0855	宮崎市田代町93-1	☎ 0985-22-1503
鹿児島営業所	〒891-0113	鹿児島市東谷山3-16-4	☎ 099-260-5311
沖縄出張所	〒900-0023	那覇市楚辺町2-33-18 沖縄経済連生活部内2F	☎ 098-853-4120

※住所・電話番号は、ご通知なく変更することがありますのでご了承ください。

## 愛情点検



### 長年ご使用の温涼電位治療マットの点検を！

●温涼電位治療マットの補修用性能部品の  
保有期間は、製造打ち切り後6年です。

ご使用の際  
このような  
ことはあり  
ませんか。

- 差込プラグやコードが異常に熱くなる。
- コードに傷がついていたり、ふれると通電したりしなかったりする。
- タイマーが途中で停止する。
- その他の異常や故障がある。

お願い

故障や事故防止のため、電源スイッチを切り、コンセントから差込プラグを抜き、販売店にご連絡ください。点検・修理についての費用など詳しいことは、販売店にご相談ください。

## お客様相談窓口

☎フリーダイヤル

**0120-027612**

受付：月曜～金曜 午前10時～12時  
午後 1時～ 5時

\*但し、祝祭日は休ませていただきます。

FAX・E-mailでの受付も行ってあります。

FAX番号：06-6644-9103

E-mail：fj\_soudansitu@fujilryo.co.jp

\*FAX・E-mailでの受付は24時間行ってありますが、お客様へのご連絡はフリーダイヤルの受付時間となります。

お客様へ…ご購入年月日・ご購入店名を記入されると便利です。

ご購入年月日	年	月	日
ご購入店名	TEL		

美と健康の総合メーカー  
株式会社 **フジ医療器**

株式会社 日立リビングサプライ

〒162-0814 東京都新宿区新小川町6-29(アクロポリス東京)

TEL(03)3260-9611 FAX(03)3260-9739

NH215377-01 2003-10(DC・M)1