

添付文書

保証書付

保管用

# 取扱説明書

## フジ シートマッサージャー OH-S1

管理医療機器:家庭用電気マッサージ器

### もくじ

安全上のご注意	2~3
各部の名称とはたらき	4~5
ご使用前の準備	5~6
コースでマッサージする	7~8
お好み機能でマッサージする	9~11
保管について	12
お手入れ	12
故障かなと思ったら	12
仕様	13
保証書	16

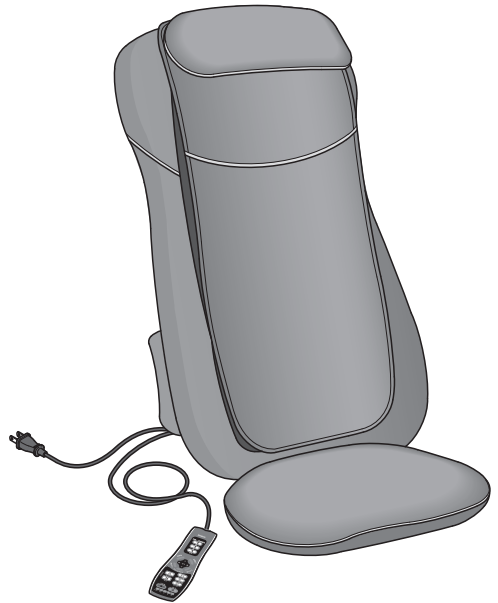

※デザイン仕様を一部変更している場合があります。  
ご了承ください。

この度はOH-S1をお買い上げいただき、誠にありがとうございます。ご使用前に、この取扱説明書をよくお読みのうえ、正しくご使用ください。なお、この取扱説明書には保証書がついています。お読みになられたあとも、大切に保管してください。

**FUJIRYOKI**

# 安全上のご注意

ご使用になる人や、他の人への危害、財産への損害を未然に防止するために必ずお守りいただくことを次に説明しています。

## 警告表示の意味

表示内容を無視して誤った使いかたをしたときに生じる危害や損害の程度を、次の表示で示しています。

### 警告

この表示の欄は、「死亡または重傷などを負う可能性が想定される」内容です。

### 注意

この表示の欄は、「損害を負う可能性または物的損害のみが発生する可能性が想定される」内容です。

#### 禁止を促す記号





禁止





#### 強制を促す記号















必ず守る

## 警告

-  **次の人は使用しないでください。**  
症状を悪化させるおそれがあります。
  - ・ 医師からマッサージを禁じられている人  
例: 血栓 [そく(塞)栓] 症、重度の動脈瘤、急性静脈瘤、各種皮膚炎、皮膚感染症
-  **幼児や小さいお子様に使用させたり、本体で遊ばせたり、上にのせたりしないでください。**  
思わぬ事故の原因になります。
-  **使用前に、マッサージ部の縫製破れがないかを確認してください。**  
破れている場合は使用しないでください。  
また、カバーを外して使用しないでください。  
思わぬ事故の原因になります。

-  **改造はしないでください。また、修理技術者以外の人**  
は、絶対に分解したり修理をしないでください。  
火災・感電・けがの原因になります。
-  **お腹や胸、頭部やのどには使用しないでください。**  
事故や体調不良の原因になります。
-  **マッサージ以外の用途に使用しないでください。**  
事故やけがの原因になります。
-  **本体を布団やコタツの中に入れて使用しないでください。**  
事故・感電・低温やけどのおそれがあります。

-  **電源コードを傷つけたり、破損したり、加工したり、無理に曲げたり、引っ張ったり、ねじったりしないでください。**  
感電・ショート・火災の原因になります。
-  **自分で意思表示のできない方や身体の不自由な方には使用させないでください。**  
けがの原因になります。
-  **他の治療器と同時に使用しないでください。**  
健康を害するおそれがあります。
-  **首周辺をマッサージする時は、もみ玉の動きに注意してください。また、首の前方はマッサージしないでください。**  
事故やけがのおそれがあります。
-  **もみ玉面に勢いよく体をあてないでください。**  
事故やけがのおそれがあります。
-  **電源コードや電源プラグが傷んだり、コンセントの差込がゆるいときは使用しないでください。**  
感電・ショート・火災の原因になります。
-  **ピンなど鋭いものを本体に入れないでください。**  
故障や事故の原因になります。
-  **ヒーターは医療用途に使用しないでください。**  
健康を害するおそれがあります。
-  **身体にアクセサリなど硬いものをつけて使用しないでください。**  
事故やけがのおそれがあります。
-  **投げたり、落としたりしないでください。**  
破損や故障の原因になります。
-  **マッサージ器の上に寝た状態で使用しないでください。**  
負荷がかかりすぎ、事故やけがのおそれがあります。
-  **保管の際は、ヒーター部分の上に物を置かないでください。**  
故障や事故の原因になります。
-  **持ち手を強く引っ張ったり、振り回さないでください。**  
思わぬ事故やけがのおそれがあります。

**!** 次のような人は必ず医師とご相談の上ご使用ください。

- 必ず守る
- 事故や健康を害するおそれがあります。
  - ペースメーカーなどの電磁障害の影響を受けやすい体内植込み型医用電気機器を使用している人
  - 温度感覚喪失が認められる人
  - 悪性腫瘍のある人
  - 心臓に障害のある人
  - 妊娠初期の不安定期または出産直後の人
  - 背骨に異常のある人や曲がっている人
  - 糖尿病などによる高度な末しょう(梢)循環障害からくる知覚障害のある人
  - 皮膚に創傷のある人
  - 安静を必要としている人や体調がすぐれない人
  - 骨粗しょう症の人、せきついの骨折、ねんざ、肉離れなど、急性[とう(疼)痛性]疾患の人
  - 体温38℃以上(有熱期)の人  
例:急性炎症症状[けん(倦)怠感、悪寒、血圧変動など]の強い時期、衰弱しているとき
  - その他、医療機関で治療中の人

**!** 使用中身体に異常を感じたときはすぐに使用を中止し、医師に相談してください。

必ず守る 健康を害するおそれがあります。

**!** 故障を発見したときはすぐに使用を中止し電源を切ってください。

必ず守る 事故やけがの原因になります。

**!** 電源は交流100V専用コンセントを使用してください

必ず守る 火災やケガの原因になります。

**!** お手入れの際は必ず電源プラグをコンセントから抜いてください。また、ぬれた手で抜き差ししないでください。

必ず守る 感電やけがの原因になります。

**!** 故障した場合には、勝手に修理などせず、販売元または製造販売元に連絡してください。

必ず守る 事故やけがの原因になります。

**!** この機器は表面が熱くなるため、熱に敏感でない人は十分注意を払って使用してください。

必ず守る 低温火傷のおそれがあります。

**!** 使用しても効果が現れない場合は医師または専門家に相談してください。

必ず守る 事故や健康を害するおそれがあります。

**!** 停電のときはすぐに電源を切ってください。

必ず守る 感電・ショート・火災の原因になります。

## **!** 注意

**!** 浴室など湿気が多い場所では使用しないでください。また、水などの液体がかからないようにしてください。

禁止 感電や故障の原因になります。

**!** 本体やもみ玉の上に立ったり、座ったりして使用しないでください。

禁止 故障や事故の原因になります。

**!** 本体に強い衝撃や荷重をあたえないでください。

禁止 故障や事故の原因になります。

**!** 使用中は眠らないでください。

禁止 無意識での使用は身体への異常やけがの原因になります。

**!** 布団の中や、毛布などをかぶせて使用しないでください。

禁止 本体内部が高温になる可能性があります。

**!** もみ玉面を下にして、動作させないでください。

禁止 故障の原因となります。

**!** 1回の使用は15分以内にしてください。また、同一箇所への連続使用は避けてください。

必ず守る 長時間の連続使用は、必要以上の刺激となり逆効果やけがの原因になります。

**!** 電源プラグを抜くときは、電源コードを持たず必ず先端のプラグを持って引き抜いてください。

必ず守る 感電・ショート・発火の原因になります。

**!** 使用時以外は電源プラグをコンセントから抜いてください。

必ず守る 絶縁劣化による感電・漏電・火災の原因になります。

**!** 初めてご使用の際は、弱の設定からご使用ください。

必ず守る 事故やけがのおそれがあります。

**!** ご使用前に必ず取扱説明書をお読みのうえ、正しくご使用ください。

必ず守る 事故やけがの原因になります。

**!** 商品は、定期的に点検してください。

必ず守る 事故やけがの原因になります。

# 各部の名称とはたらき

## 本体

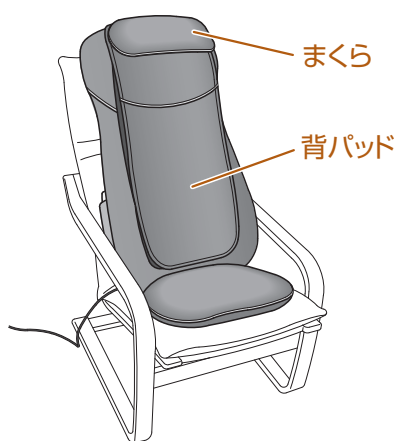

## リモコン

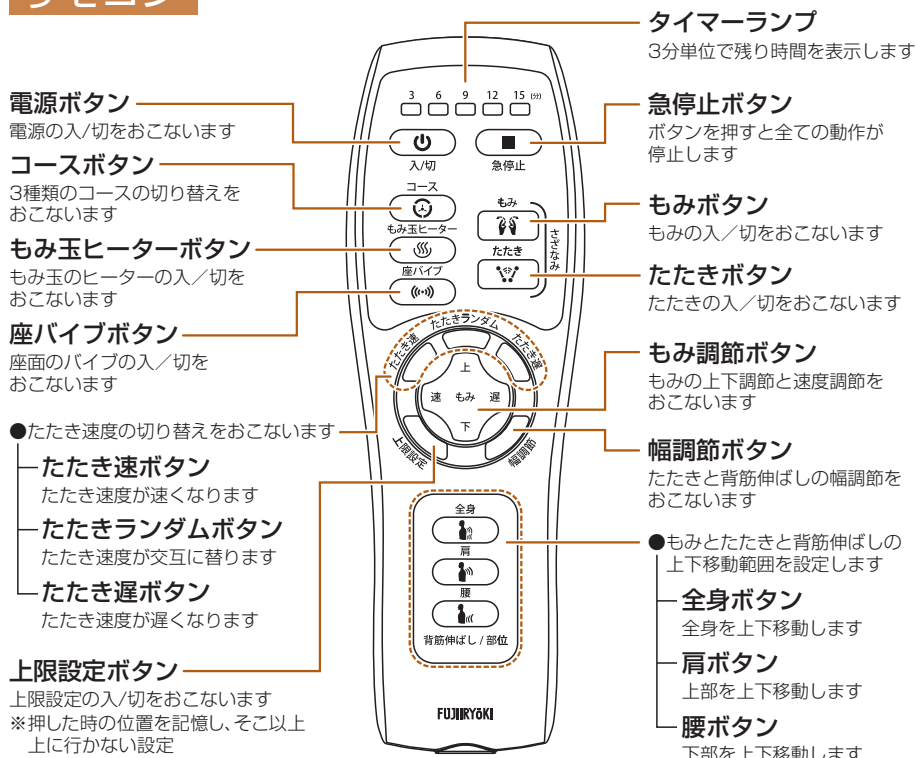

## ご使用前の準備

### ●組み立て方

- 本体の裏側にあるネジは機器を固定しています。このネジは輸送中に機器が破損するのを防ぐために使用されています。電源を入れる前に付属の六角レンチを使用し、ネジを外し、電源コードを袋から出してください。  
※このネジを外さないと、動作できません。
- ※外したネジは、再度取り付けないでください。機器が破損して故障の原因になります。

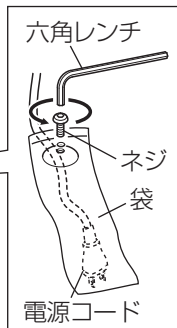
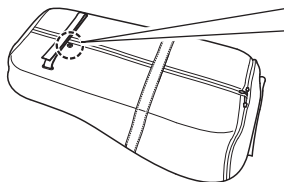

# ご使用前の準備

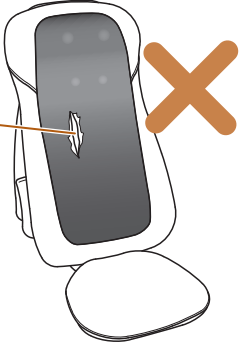
<b>⚠ 注意</b>	<b>使用前の注意事項</b> <ul style="list-style-type: none"><li>• 使用前にマッサージ部の縫製破れがないか確認してください。破れている場合は使用しないでください。</li><li>• 使用前にリモコンの操作ボタンやタイマーが正常に動作するか、確認して使用してください。</li><li>• しばらく使用しなかった場合、もう一度取扱説明書をよく読み、機器が正常にまた、安全に動作することを確認してから使用してください。</li></ul>	<b>マッサージ部</b> 縫製破れがないか確認してください。	
-------------	--	------------------------------------	--

## ●ご使用前のご注意

- 使用の際は、本体を椅子やソファなどの安定した場所に置いてください。  
※椅子やソファなどに傷が付く恐れがある場合は、必ず本機との間に、傷防止用に敷物を敷いて使用してください。

- 椅子で使用する際は、固定用ベルトを椅子の背もたれに固定して使用してください。  
※本機が倒れて事故やけがのおそれがあります。



- キャスター付の椅子や回転椅子では使用しないでください。  
※本機が倒れて事故やけがのおそれがあります。

- 背パッドは、マッサージを使用しない場合や、マッサージが強すぎると感じる場合に使用してください。

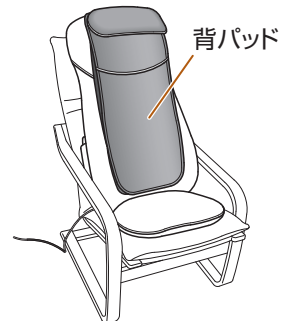

<b>⚠ 注意</b>	本体を寝かせて、マッサージ器の上に寝た状態で使用しないでください。 負荷がかかりすぎ、事故やけがのおそれがあります。
-------------	---



# コースでマッサージする

## 4 「上限設定」ボタンを押し、もみ動作の上限を設定する

- 上限設定をしたい場合は、もみ玉が移動中に「上限設定」ボタンを押すと、コースボタンが点滅し、最下部からボタンを押した位置あたりまでの範囲で、移動を繰り返します。
- ※ 上限設定中は、コースボタンが点滅し続けます。
- もう一度押すと、コースボタンが点滅から点灯に変わり、上限設定が解除されます。
- ※ 「上限設定」は、動作範囲の下から約21cm以上での設定になります。それ以下では設定できません。

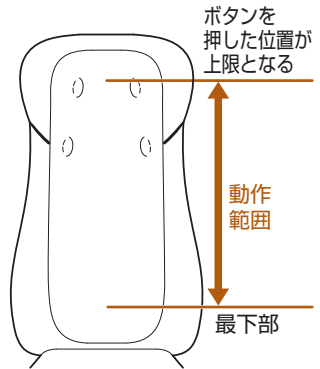



## 5 もみ玉ヒーターと座バンプの設定

- コース動作中、もみ玉ヒーターと座バンプは、動作を切り切りすることができます。お好みで、それぞれのボタンで切り切りを行ってください。

## 6 お好み機能動作への切り替え設定

- コース動作中、もみ動作、たたき動作、背筋伸ばし動作等のお好み機能動作への切り替えを行なう場合は、それぞれのお好み機能ボタンを押して切り替えてください。
- ※ お好み機能動作の操作は、P9～P11をご覧ください。
- ※ お好み機能動作中、コースボタンを押した場合は、もみ玉は一旦、上部定位置へ移動(原点復帰)してからコース動作が始まります。

## 7 電源ボタン「」を押して電源を切る

- 「」ボタンを押すと、全ての動作が止まり、もみ玉が上部定位置へ移動します。(原点復帰)
- ※ 「急停止」ボタンを押して全ての動作を停止することもできます。その際は最後に「」ボタンを押し、もみ玉を上部定位置へ移動させてください。(原点復帰)
- ※ 「急停止」ボタン、「」ボタンを押さない場合はタイマーが働き、15分で全ての動作が自動停止します。

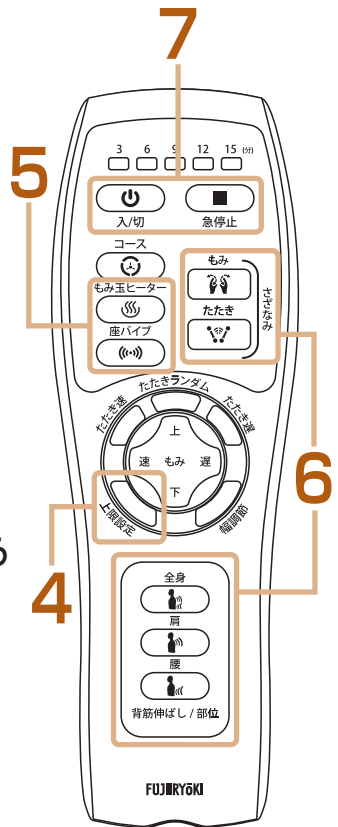



# お好み機能でマッサージする

## 1 電源ボタン「」を押して電源を入れる

- 電源ボタンとタイマーランプが点灯し、電源が入ります。もう一度押すと電源が切れます。

## 2 「」ボタンを押し、もみ動作を行う

- もみボタンが点灯し、動作が始まります。もう一度押すとボタンが消灯し、動作が停止します。

## 3 もみ調節ボタンを押し、もみの上下調節と速度調節を行なう

- もみ動作中にもみ調節ボタンの「上」を押し続けるともみ玉が上へ移動し、「下」を押し続けるともみ玉が下へ移動します。ボタンを離すと移動を停止します。
- もみの動作中にもみ調節ボタンの「速」を押すともみの速度が速くなり、「遅」を押すともみの速度が遅くなります。(3段階調節)

## 4 「」ボタンを押し、たたき動作を行う

- たたきボタンが点灯し、動作が始まります。もう一度押すとボタンが消灯し、動作が停止します。
- ※たたき動作中、「幅調節」ボタンを押してお好みのもみ玉の幅に調節することができます。
- ※もみ動作とたたき動作は、同時に行うことができます。(さざなみ動作)

## 5 「たたき速・遅・ランダム」ボタンを押し、たたき速度調節を行なう

- 「たたき速」ボタンを押すと速度が速くなり、「たたき遅」を押すと速度が遅くなります。(3段階調節)
- 「たたきランダム」ボタンを押すと速度が交互に替ります。

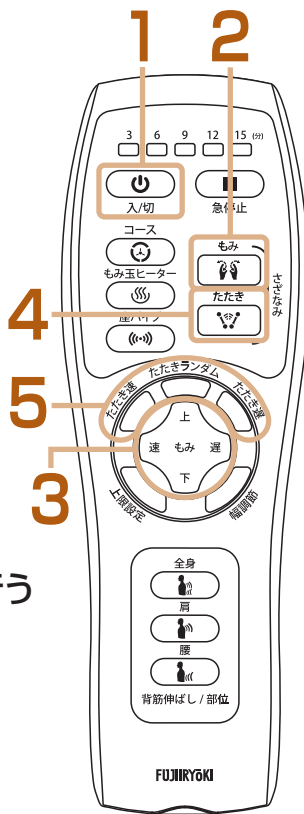

# お好み機能でマッサージする

## 6 もみやたたきの動作中に 「」「」「」ボタンを押し、 上下移動を行なう

- 「」全身ボタンを押すともみ玉がもみやたたき動作をしながら、全体を上下移動します。
- 「」肩ボタンを押すともみ玉がもみやたたき動作をしながら、上半部を上下移動します。
- 「」腰ボタンを押すともみ玉がもみやたたき動作をしながら、下半部を上下移動します。

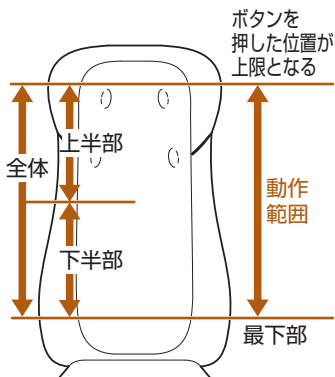

## 7 背筋伸ばし動作を行なう

- 背筋伸ばし動作を行なう場合は、もみやたたき動作は停止させてください。
- 「」全身ボタンを押すともみ玉が全体を上下移動し、背筋伸ばしを行います。
- 「」肩ボタンを押すともみ玉が上半部を上下移動し、背筋伸ばしを行います。
- 「」腰ボタンを押すともみ玉が下半部を上下移動し、背筋伸ばしを行います。

※上下移動動作中、「幅調節」ボタンを押してお好みのもみ玉の幅に調節することができます。

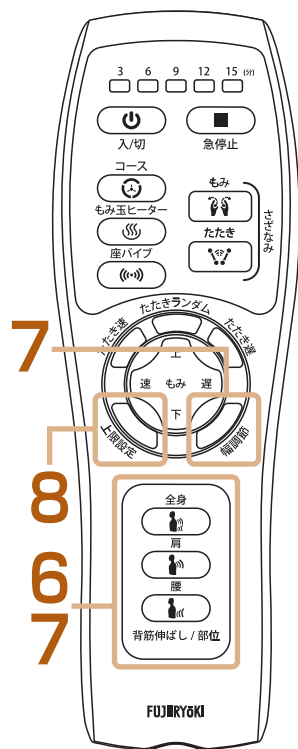

## 8 「上限設定」ボタンを押し、 動作の上限を設定する

- 上限設定をしたい場合は、もみ玉が移動中に「上限設定」ボタンを押すと、コースボタンが点滅し、最下部からボタンを押した位置あたりまでの範囲で、移動を繰り返します。

※上限設定中、部位ボタン（」「」「」は点滅し続けます。

- もう一度押すと、コースボタンが点滅から点灯に変わり、上限設定が解除されます。

※「上限設定」は「全身」「肩」動作の時は、動作範囲の下から約21cm以上での設定になります。「腰」動作の時は、下から約5cm以上での設定になります。それ以下では設定できません。

# お好み機能でマッサージする

## 9 もみ玉ヒーターと座バンプの設定

- もみやたたきの動作中、もみ玉ヒーター「☺」ボタンと座バンプ「☺☺」ボタンは、動作を切り切りすることができます。お好みで、それぞれのボタンで切り切りを行ってください。  
※もみ玉ヒーターは、もみ玉が動作中のみ、点灯します。  
座バンプは、単独でも動作します。

## 10 コース動作への切り替え設定

- 単機能動作中、コース動作への切り替えを行なう場合は、お好みで、コースボタンを押して動作を切り替えてください。  
※コース動作の操作は、P7～P8をご覧ください。

## 11 電源ボタン「⏻」を押して電源を切る

- 「⏻」ボタンを押すと、全ての動作が止まり、もみ玉が上部定位置へ移動します。(原点復帰)  
※原点復帰中は、動作ボタンは反応しません。
- 緊急に停止させる場合は「急停止」ボタンを押し、すべての動作を停止させてください。  
その際は最後に「⏻」ボタンを押してもみ玉を上部位置へ移動させてください。(原点復帰)
- 「急停止」ボタン、「⏻」ボタンを押さない場合はタイマーが働き、15分で全ての動作が自動停止します。  
その際は、もみ玉が上部定位置へ移動します。(原点復帰)
- マッサージ動作の残り時間は、リモコン上部のタイマーランプで表示されます。3分単位で、残り時間を表示します。

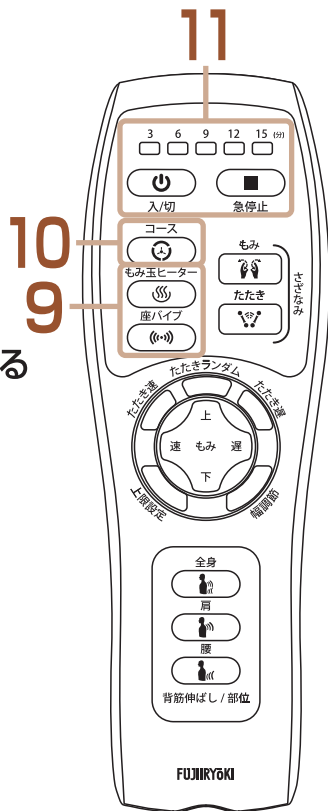

## 12 電源プラグを抜く

- マッサージを終了後は、電源プラグをコンセントから抜いてください。

# 保管について

- 本体、付属品などは、次回の使用に支障のないように汚れやホコリを取った後、湿気の少ないところに整理・保管してください。
- 直射日光が長時間当たるところ、ストーブなどの近くの高温になるところには保管しないでください。変色・変質の原因になります。
- 長期間で使用にならないときは、カバーなどをかけてホコリがつかないようにしてください。
- 子供の手の届くところには保管しないでください。
- 廃棄は必ず各都道府県、市町村の指示にしたがってください。

# お手入れ

- やわらかい布でから拭きしてください。
- 汚れがひどいときは、ぬるま湯でうすめた中性洗剤にやわらかい布を浸して、よく絞って拭き、最後から拭きしてください。
- 変色などの防止のため、シンナー、ベンジンなどは使用しないでください。

# 故障かなと思ったら

修理に出す前にもう一度点検してください。それでも正常に動作しないときはお買上げの販売店に修理を依頼してください。絶対に分解したり、修理改造はしないでください。異常動作をしてけがや事故のおそれがあります。

動かない	電源プラグがコンセントから抜けていませんか。 電源プラグがコンセントにしっかり差し込まれているかご確認ください。
運転中に停止した	大きな負荷がかかっていませんか？ 安全装置が作動しモーターが止まる場合があります。 しばらく本体を休ませて(1時間程度)から再度動作を確認してください。  マッサージ動作を始めてから、約15分経過するとタイマー機能がはたらき、自動的に運転が停止します。故障ではありません。 動作ボタンを押すと運転を再開します。
ヒーターがあまり温かくない	ヒーターの温度は使用時間や環境によって最高温度まで達しない場合があります。 あらかじめご了承ください。
異音がある音が大きい	マッサージの振動音は構造上発生するものですので、異常ではありません。

# 仕様

類別	機械器具77 バイブレーター
医療機器分類	管理医療機器
一般名称	家庭用電気マッサージ器 (JMDNコード 34662000)
販売名	フジ シートマッサージャー
商品番号	OH-S1
医療機器認証番号	228AABZX00119000
使用目的または効果	あんま、マッサージの代用。一般家庭で使用すること。
定格電源	AC100V 50/60Hz
定格消費電力	40W (ヒーター10W)
タイマー	15分自動オフ
製品サイズ	背部：(約)W460×L180×H810(mm) 座面：(約)W410×L350×H 50(mm) 全体：(約)W460×L460×H810(mm)
製品重量	約7kg
素材	本体構造部材：ABS樹脂、PP樹脂 クッション材：ウレタンフォーム 背パッド張り材：合成皮革
もみ回数	(約) 遅：22回/分 中：27回/分 速：32回/分
たたき回数	(約) 遅：400回/分 中：550回/分 速：700回/分
振動数	(約) 2600～3800回/分
上下移動速さ	約1.2cm/秒
ヒーターの最高温度	もみ玉ヒーター60℃以下
適応体重	90kg以下
原産国	中国
製造元	ZHANGZHOU EASEPAL INDUSTRIAL CORPORATION(中国)
製造販売元	株式会社 アテックス
販売元	株式会社 フジ医療器

## お客様相談窓口のご案内

修理・お手入れ・お取り扱いなどのご相談は、まずご購入先へご連絡ください。

 **フリーダイヤル 0120-027-612** 受付：月曜～金曜 午前9時～午後5時30分  
※但し、土日祝日、年末年始は休ませていただきます。

FAX・E-mail での受け付けも行っております。

 **FAX番号 06-4793-0818**

 **E-mail** フジ医療器ホームページのお問い合わせフォームにて受付けております。

フジ医療器ホームページ <http://www.fujiiryoki.co.jp/>

FAX・E-mailでの受け付けは24時間行っておりますが、お客様へのご連絡はフリーダイヤルの受付時間となります。

### ご相談窓口における個人情報のお取り扱いについて

株式会社フジ医療器は、お客様の個人情報やご相談内容を、ご相談への対応や修理、その確認などのために利用し、その記録を残すことがあります。また、折り返し電話させていただくときのため、ナンバー・ディスプレイを採用しています。なお、個人情報を適切に管理し、修理業務等を委託する場合や正当な理由がある場合を除き、第三者に提供しません。お問い合わせは、ご相談された窓口にご連絡ください。





商品名	フジシートマッサージャー OH-S1	製造番号	
保証期間	お買い上げの日から1年間	保証対象	本体
ご購入者 ご芳名	フガナ	ご購入日	年 月 日
	様		
ご購入者 ご住所	〒	ご購入先	
	電話 ( )		電話 ( )

### 【無料修理規定】

- 取扱説明書、本体貼付ラベル等の注意書に従った使用状態で保証期間内に故障した場合には、無料修理をさせていただきます。
  - ㊦ 無料修理をご依頼になる場合には、ご購入先にお申しつけください。
  - ㊧ ご購入先に無料修理をご依頼になれない場合には、取扱説明書に記載しておりますお客様相談窓口にご相談ください。
- ご転居の場合、修理のご依頼先等は、ご購入先または取扱説明書に記載しておりますお客様相談窓口にご相談ください。
- ご贈答等で本保証書に記入してある購入先に修理がご依頼できない場合には取扱説明書に記載しておりますお客様相談窓口にご相談ください。
- 保証期間内でも次の場合には有料修理になります。
  - ㊨ 使用上の誤り及び不当な修理や改造による故障及び損傷
  - ㊩ お買い上げ後の落下等による故障及び損傷
  - ㊪ 火災、地震、水害、落雷、その他天災地変、公害や異常電圧による故障および損傷
  - ㊫ 一般家庭用以外（例えば業務用など）に使用された場合の故障及び損傷
  - ㊬ 本書の呈示がない場合
  - ㊭ 本書にお買い上げ年月日、ご購入名、ご購入先の記入のない場合、或いは字句を書き換えられた場合
- 本書は日本国内においてのみ有効です。
- 本書は再発行しませんので紛失しないように大切に保管してください。

年月日	修理内容及び使用部品	担当者

- ※ お客様にご記入いただいた保証書の内容は保証期間内のサービス活動及びその後の点検活動のため記載内容を利用させて頂く場合がございますので、ご了承ください。
- ※ この保証書は本書に明示した期間、条件のもとにおいて無料修理をお約束するものです。従ってこの保証書によって保証書を発行している者（保証責任者）、及びそれ以外の事業者に対するお客様の法律上の権利を制限するものではありません。



美と健康の総合メーカー  
株式会社 **フジ医療器**

〒540-0011 大阪市中央区農人橋1丁目1-22 大江ビル14階  
お客様相談窓口 フリーダイヤル ☎0120-027612



美と健康の総合メーカー  
株式会社 **フジ医療器**

〒540-0011 大阪市中央区農人橋1丁目1-22 大江ビル14階

お客様へ…ご購入年月日・ご購入店名を記入されると便利です。

ご購入年月日	年 月 日
ご購入店名	TEL