

# FUJIROYOKI

## RELAX MASTER

### マッサージチェア SK-510

医療用具許可番号：27BZ0878・10BZ6001

#### 取扱説明書

安全上のご注意	2
特長	6
各部のなまえとはたらき	8
組み立て方（背もたれ部）	11
ご使用前の準備	12
リクライニング・脚部の使い方	13
自動コースの使い方	15
途中で使用を停止する場合	18
ポイントナビセンサーの上手な使い方	19
自動コースの動作	20
選択機能の使い方	22
選択機能の動作調節	24
途中でコースを変更する場合	26
故障かなと思ったら	28
お手入れ方法	29
保管のしかた	30
愛情点検	31
アフターサービスについて	31
仕様	31

#### 効能・効果



あんま、マッサージの代用

- 疲労回復
- 血行をよくする
- 筋肉の疲れをとる
- 筋肉のこりをほぐす
- 神経痛・筋肉痛の痛みの緩和

- このたびは当社のマッサージチェアをお買い上げいただき誠にありがとうございました。
- ご使用前に、この取扱説明書をよくお読みの上、正しくお使いください。
- お読みになった後は、いつでも見られるところに必ず保管してください。
- 保証書は必ずお受け取りください。



# 安全上のご注意

- ご使用の前に、この「安全上のご注意」をよくお読みの上、正しくお使いください。
- ここに示した注意事項は、製品を安全に正しくお使いいただき、あなたや他の人々への危害や損害を未然に防止するためのものです。
- 注意事項は、危害や損害の大きさと切迫の程度を明示するために、誤った取り扱いをすると生じることが想定される内容を「警告」・「注意」の2つに区分しています。いずれも安全に関する重要な内容ですので、必ず守ってください。

 <b>警告</b>	取り扱いを誤った場合、使用者が死亡または重傷を負うことが想定される危害の程度。
 <b>注意</b>	取り扱いを誤った場合、使用者が傷害を負うことが想定されるか、または*物的損害の発生が想定される危害・損害の程度。

\*物的損害とは、家屋・家財および家畜・ペットにかかわる拡大損害を示します。

## <絵表示の例>

	△記号は、警告・注意を促す内容があることを告げるものです。
	⊘記号は、禁止の行為であることを告げるものです。 図の中に具体的な指示内容（左図の場合は分解禁止）が描かれています。
	●記号は、行為を強制したり指示したりする内容を告げるものです。 図の中に具体的な指示内容（左図の場合は電源プラグをコンセントから抜く）が描かれています。

- お読みになった後は、お使いになる方がいつでも見られるところに、必ず保存してください。

## 警告

次の人は、必ず医師と相談のうえ使用すること。

- 悪性腫瘍のある人。
- 急性疾患（疼痛性）のある人。
- 心臓に傷害のある人。（特にペースメーカーを使用している人）
- 背骨に異常のある人や曲がっている人。
- 医師の治療を受けている人や、特に身体に異常を感じている人。
- かつて治療を受けたところまたは疾患部へ使用する人。
- 安静を必要とする人。
- 身体に異常がおこる場合があります。
- 妊産婦や生理中の人。
- 骨粗しょう症の人。
- 熱の高い人。
- 知覚傷害の人。
- 貧血症の人。



動かなくなったり異常がある場合はすぐに電源プラグを抜いて、お買い求めの販売店に点検・修理を依頼すること。感電や漏電・ショートなどによる火災の恐れがあります。

脚部をさげるときは、脚部の下に足や手を挟まないようにすること。また、脚部の下に子供や動物がいないこと、および物がいないことを確認すること。けがの原因になります。

首の周辺をマッサージするときは、もみ玉の動きに注意し、過度に強いマッサージはしないこと。事故やけがの恐れがあります。

リクライニングするときは、うしろや脚部の下などに人やペット、物がいないことを確認すること。家財を傷めたり、けがの原因になります。

リクライニングするときは、背もたれ部と座部・肘掛部の間に手や腕・足を挟まないようにすること。けがの原因になります。

ご使用前に背パットを上げて背もたれ部の布地が破れていないか確認し、破れているときは使用を中止して修理を依頼すること。事故やけがを起こす恐れがあります。



交流100V以外は使用しないこと。火災・感電の原因になります。

電源コードや電源プラグが傷んだり、コンセントの差し込みがゆるいときは使用しないこと。感電、ショート、発火の原因になります。

電源コードを傷めないこと。

電源コードを傷つけたり、破損したり、加工したり、無理に曲げたり、引っ張ったり、ねじったり、束ねたりしないこと。また、重いものを載せたり、特に移動中は挟み込んだりしないこと。電源コードが破損し、火災・感電の原因になります。

子供だけで使わせたり、自分で意思表示できない人には使用させないこと。また、幼児を近づけないこと。感電・けがをする恐れがあります。

子供に椅子の上で遊ばせないこと。けがや故障の原因になります。



浴室など湿気の多い場所で使ったり、保管しないこと。感電・火災・故障・カビの原因になります。



修理技術者以外の方は、絶対に分解や修理・改造を行わないこと。火災、感電の原因になります。

# 安全上のご注意

## 注意



使用時間は15分以内に。また、同一箇所への使用は5分以内に。  
長時間のご使用は筋肉や神経を痛めることがあります。  
〈お願い〉 1日の使用は30分以内にしてください。

使用中に身体に異常があらわれたり感じたときには、直ちに使用を中止し、医師に相談すること。

水平な場所で使用すること。故障や事故の原因になります。



停電のときは直ちに電源スイッチを切り、電源プラグをコンセントから抜くこと。  
再通電されたときに事故の原因になります。

ご使用後は電源スイッチを切り、電源プラグをコンセントから抜くこと。  
絶縁劣化による感電や漏電火災の原因になることがあります。

電源プラグを抜くときは、電源コードを持たずに先端の電源プラグを持って引き抜くこと。  
感電やショートして発火することがあります。

お手入れの際は電源プラグをコンセントから抜くこと。また、ぬれた手で抜き差ししないこと。  
感電やけがをすることがあります。



本機をご使用になりながら他の治療器と同時に使用しないこと。

使用中は眠らないこと。無意識での使用は、けがや体調不良の原因になります。

治療目的以外には使用しないこと。故障や事故の原因になります。

転倒しやすい物や窓の近くに椅子を設置しないこと。  
家財を傷めたり、けがの原因になります。

電源プラグにピンやゴミを付着させないこと。感電・ショート・発火の原因になります。

ストーブなど火気の近くで使用したり、たばこを吸いながら使用しないこと。  
火災・故障の原因になります。

生地を無理に引張ったり、刃物やとがった物で突き刺したりしないこと。  
けがや故障の原因になります。



アースを確実に取り付けること。

故障や漏電のときに感電する恐れがあります。また、アースの取り付けは販売店にご相談ください。

## 注意

ベンジン・シンナーなどでふいたり、殺虫剤をかけないこと。  
感電・引火の原因になります。

背もたれ部、肘掛部、脚部、脚部レバーには乗らないこと。けがや故障の原因になります。

木床や畳など傷つきやすい床面でのキャスター移動や引きずっての移動はしないこと。  
床面に傷がつきます。

椅子を倒したり、強い衝撃を与えないこと。けがや故障の原因になります。

食後すぐに使用しないこと。気分が悪くなることがあります。

人や物を乗せて移動しないこと。けがや故障の原因になります。

椅子に2人以上乗らないこと。けがや故障の原因になります。

素肌で使用しないこと。素肌への直接のマッサージは皮膚を痛めることがあります。

ひじ、ひざ、頭部、腹部には使用しないこと。また、もみ玉部に手や足をはさまないこと。  
けがをしたり、体調不良をおこすことがあります。

脚部や椅子の下側に手や頭などを入れないこと。事故やけがの恐れがあります。

リモコンコードに足を引っ掛けないように気をつけること。けがの原因になります。

もみ玉の位置を確認してから、ゆっくり座ること。事故やけがの恐れがあります。

本体移動は静かに設置すること。傷の原因になります。

# 特長

## 1 ポイントナビセンサー (自動コース使用時のみ)

- マッサージを行う前にポイントナビが体形や姿勢を測定。  
体形に合わせたマッサージラインを知ることで、より効果のあるマッサージが実現しました。

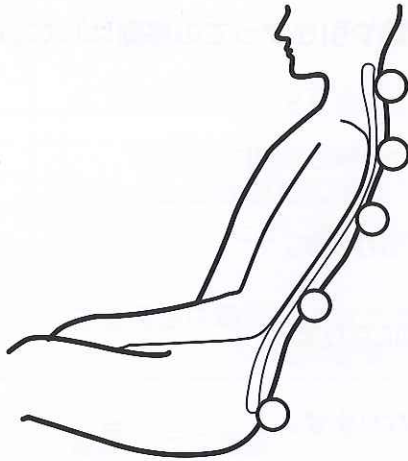

## 2 「3D」モード

- もむ・たたく・さざなみに「深い」・「浅い」をプラス。  
新感覚のマッサージがコリや疲れをほぐします。

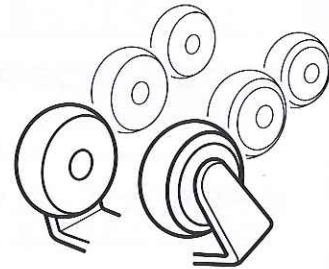

- 従来のマッサージ機能に「前後」の動きを組み合わせた3次元マッサージでプロの技に学んだ立体的なもみ心地を実現しました。

## 3 人の手に近いキメ細かな動きのマッサージ

- より人にやさしいプロのマッサージ感覚を取り入れた10種類の基本動作。

もみ上げ	もみ下げ	たたき	さざなみ	指圧
下から上へと筋肉をほぐします。	上から下へと筋肉をほぐします。	心地よい「たたき」が血行を促進します。	もみ下げながらたたく2つの心地よさがあります。	一箇所を集中して押します。

深もみ	さすり	ストレッチ	全体	部分
強よりもさらに強い位置でのもみ上げ	弱よりもさらに弱い位置でのもみ下げ	指圧したままローリングして、下から上へほぐします。	背中全体をまんべんなくほぐします。	狭い範囲を集中的にほぐします。

## 4 疲れをほぐす「エアーマッサージ」と「バイブレーション」

- エアーマッサージとバイブレーションの刺激で下半身の血行を促進。  
脚・もも・尻にエアーマッサージを搭載。下半身をエアーマッサージの心地よい刺激でマッサージ。しかも座部内蔵のバイブレーターとの併用でリズムカルにマッサージ。リラクゼーション感覚で血行を促進することができます。
- 強弱が選べるエアーマッサージ。  
エアーマッサージの強さを設定。体調やお好みに合わせて、エアーマッサージ体感の強さが選べるようになりました。

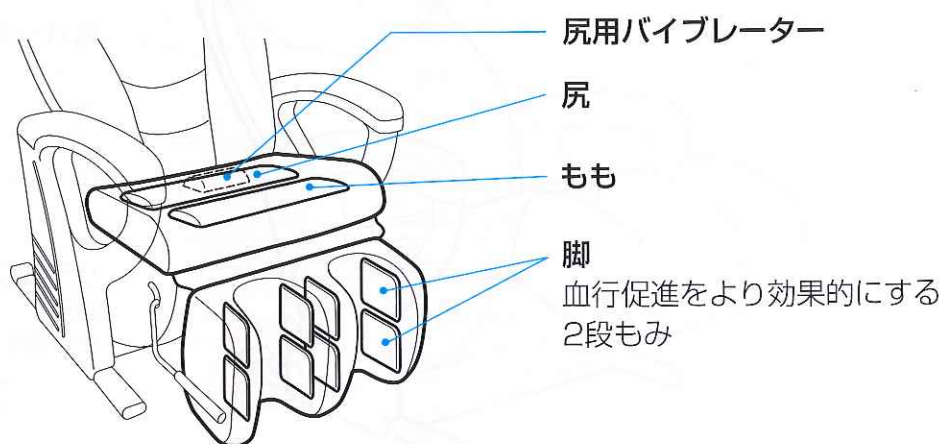

- 使い分け自在のバイブレーション。  
コース内容に関係なく、お好みによりバイブレーションの実行と停止が選べます。

## 5 症状に合わせて選べる5つの自動コース

- 全身 コース……………背中全体をほぐしたいときに効果的です。
- 首・肩 コース……………首・肩を集中的にほぐしたいときに効果的です。
- 腰部 コース……………腰部を集中的にほぐしたいときに効果的です。
- 背筋 コース……………背筋を伸ばすストレッチをメインにしたコースです。
- 指圧 コース……………指圧をメインにしたコースです。

## 6 自動コース中の強さを選べる「やさしさ」モードつき。

- 自動コース中に「やさしさ」モードで強さをやわらげることができます。

## 7 体のラインに沿ったS字カーブ。

# 各部のなまえとはたらき

## チェア

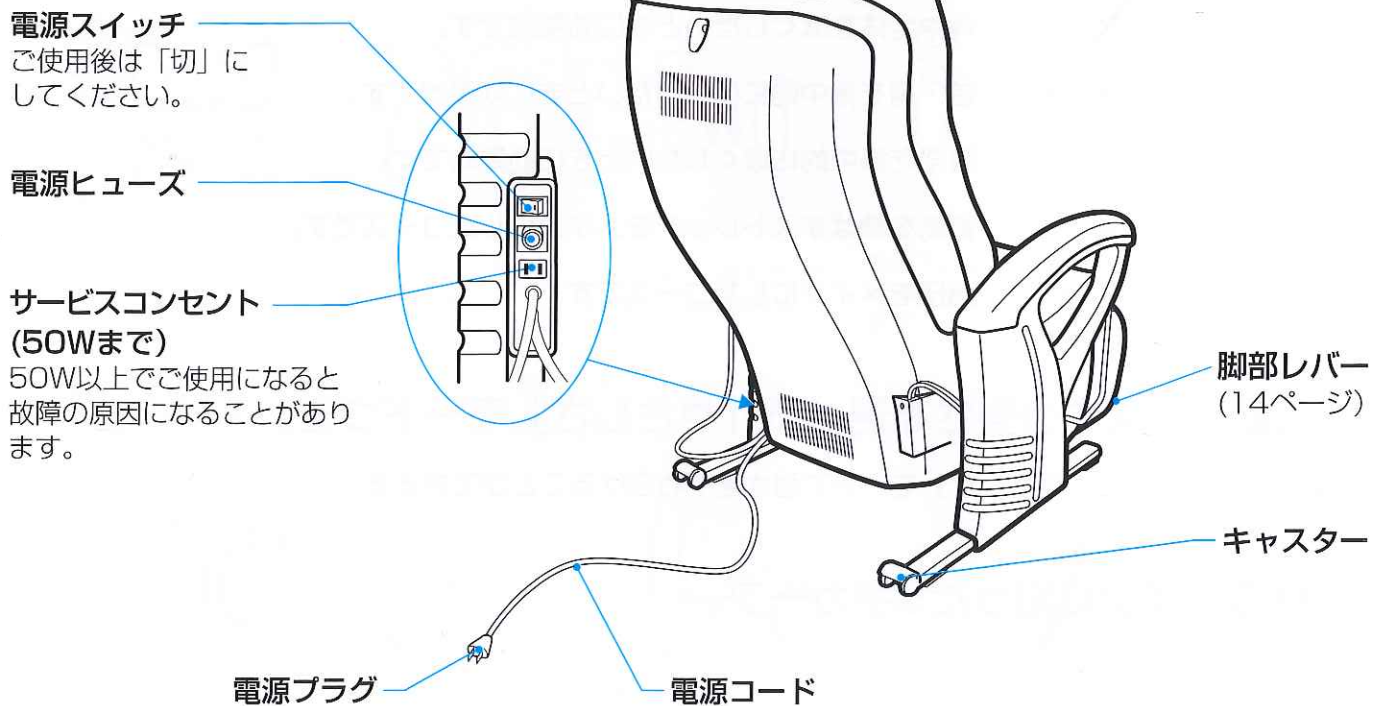
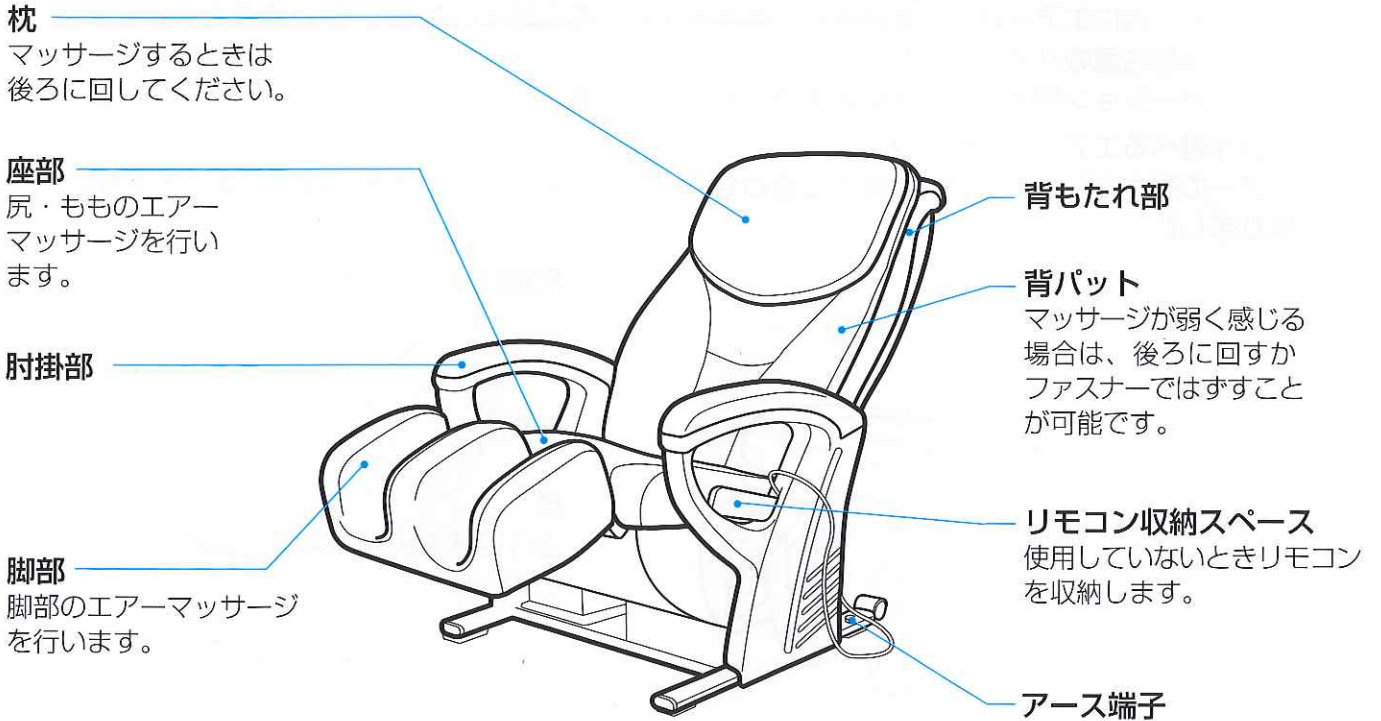



## リモコン

### 「スタート/収納」ボタン

マッサージの開始、並びに終了し、もみ玉の収納を行います。

### 「肩位置微調節」ボタン

自動コース中の肩位置検出時に肩位置の微調節ができます。

### 「パイプ表示」ランプ

「パイプ」の設定中に点灯します。

### 「パイプ」ボタン

座部の「パイプ」を入/切します。

### 「リクライニング」ボタン

背もたれの角度を変えることができます。脚部も連動します。  
※リクライニング中はエアの動作は停止します。

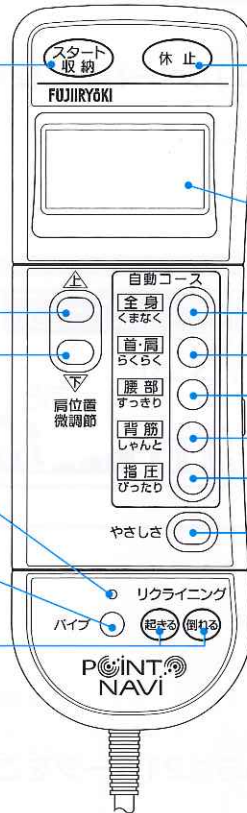

### 「休止」ボタン

マッサージ中の動作を止めることができます。  
(もみ玉はその場で停止します。)

### 液晶表示部

設定内容や注意事項を表示します。  
(10ページ)

### 「自動コース」開始ボタン

マッサージしたい部位、あるいはマッサージの内容を5種類の自動コースから選べます。

### 「やさしさ」ボタン

自動コース中マッサージの強さが弱まります。  
※連続2秒以上押しと深もみ動作が行なえなくなります。電源スイッチを「切」にしたときリセットします。

## <リモコンのフタ部を開けたところ> (選択機能動作)

### 「肩位置微調節」ボタン

肩位置検出時、肩位置の微調節ができます。

### 「もみ玉移動」ボタン

もみ玉が上下に移動します。  
※「全体」のときは使用できません。

### 「強さ」調節ボタン

マッサージの強さが7段階に調節できます。  
※深もみ、さすり、3Dは除く。

### 「速さ」調節ボタン

マッサージの速さが3段階に調節できます。  
※ストレッチ、指圧、全体、部分、3Dは除く。

### 「幅」調節ボタン

もみ玉の幅が3段階に調節できます。  
※もみ上げ、もみ下げ、さざなみ、深もみ、さすりは除く。

### 「エア強弱」調節ボタン

エアマッサージの強さが2段階に調節できます。

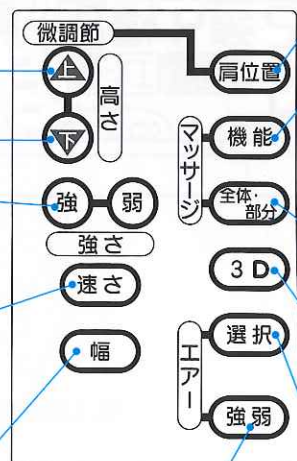

### 「肩位置」ボタン

肩位置の検出を行います。

### 「機能」選択ボタン

8種類のマッサージの中からお好みの機能を選択することができます。

もみ上げ	さすり
もみ下げ	深もみ
たたき	ストレッチ
さざなみ	指圧

### 「全体/部分」ボタン

背筋に沿って上下に移動しながらマッサージする範囲をセットします。

### 「3D」ボタン

「もみ上げ」「もみ下げ」「たたき」「さざなみ」選択中に強弱の動作を加えたマッサージ機能の選択ができます。

### 「エア選択」ボタン

エアマッサージ4種類の中からお好みの部位を選択できます。

# 各部のなまえとはたらき

## 液晶表示部の表示と内容

### ■ 自動コース時の表示 (使い方は15ページをご覧ください。)

「やさしさ」設定／非設定  
状態を表示

お尻と首との間の現在の  
もみ玉の位置

もみ玉のマッサージ  
強さレベルを表示  
左側へ進むほど強さが増します。  
体形検出中は検出レベルを表示  
します。



動作中の自動コース名  
を表示

お知らせ表示部  
色んなメッセージが  
表示されます。

マッサージ残り時間を  
分単位表示

### ■ 選択機能動作時の表示 (使い方は21ページをご覧ください。)

「3D」設定表示

選択された機能名

もみ玉の速さを3段階表示

マッサージ強さを7段階表示

マッサージ残り時間を  
分単位で表示

「肩位置」設定表示

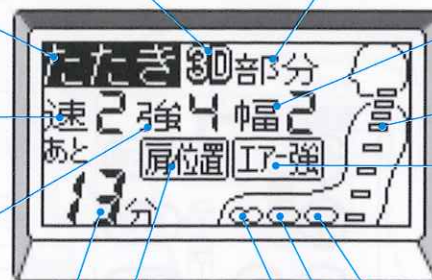

マッサージ領域の表示  
「全体／部分／ポイント」

もみ玉の間隔を3段階

もみ玉の現在位置表示

エアーマッサージの  
強さ表示「強／弱」

尻のエアーマッサージ  
動作表示

もものエアーマッサージ  
動作表示

脚部のエアーマッサージ  
動作表示

### ■ バックライト

- 何れかのスイッチボタンを押すとバックライトが点灯します。
- 点灯後、約10秒で消灯し、次のスイッチボタンを押すまで消灯のままです。

# 組み立て方 (背もたれ部)

## 組み立て・折たたみ方

背もたれ部を矢印の方向に起こし、ストッパー (○部分) が固定されるのをご確認ください。  
(カチッと音がします。)

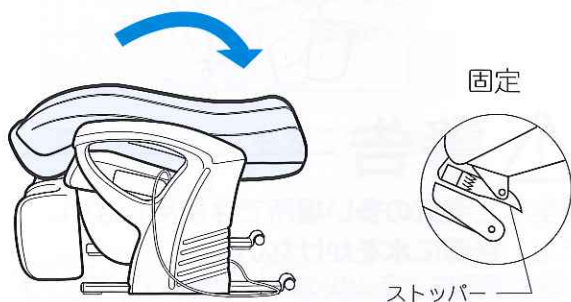

背もたれ部の下にあるストッパー (○部分) を矢印のように押し下げ、背もたれ部を前にゆっくり倒してください。

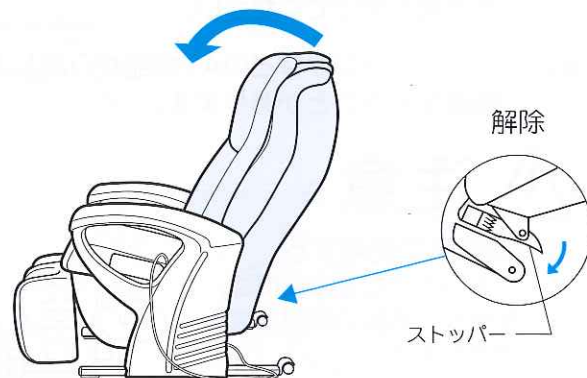

### ⚠ 注意

背もたれ部を動かすときに、肘掛部と背もたれ部の間に手や指を入れないでください。



### ⚠ 注意

ストッパーの操作時には○部分以外にはふれないでください。



## 背パット・枕の使い方

背パットは、背もたれ部のファスナーに取り付けます。枕は、マジックテープで背もたれ部に取り付けます。

### 1. 背パットを取り付けます。

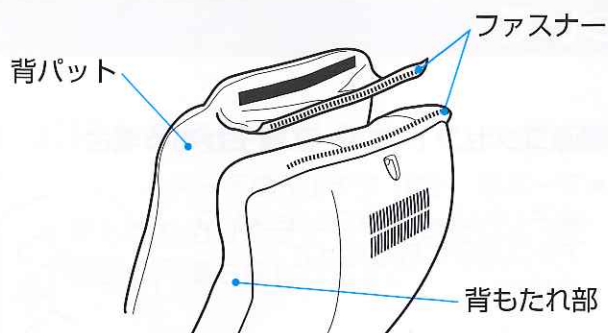

### 2. 枕を取り付けます。

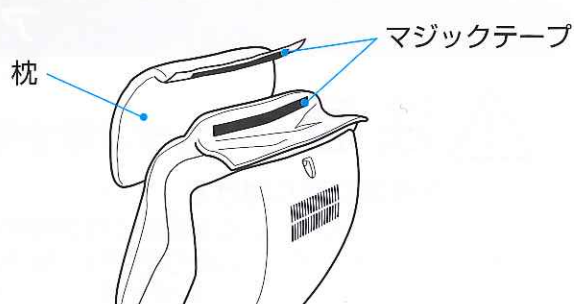

- マッサージを行うときは、枕を後ろに回してお使いください。
- マッサージを行わないときは、背パット・枕を取り付けたままリクライニングチェアとしてお使いになれます。
- マッサージが弱く感じる場合は、背パットを後ろに回すかファスナーではずしてお使いください。



# ご使用前の準備

## 本体の設置のしかた

周囲にすき間をあけて、水平なところに。

**お願い** リクライニングしたとき脚部も上がりますので、あたらないようあらかじめ、前後に50cm以上のすき間をあけてください。

**お願い** テレビやラジオなどのAV機器から離してください。雑音が入ることがあります。

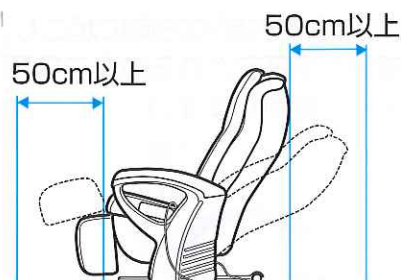

### ⚠ 注意

水平な場所で使用する。  
水平でないところでの使用は、本体が倒れて事故の原因になることがあります。

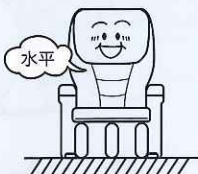

### ⚠ 警告

浴室など湿気の多い場所では使用しない。  
また、各部に水をかけない。  
感電や漏電による火災の原因になります。



## 本体の移動のしかた

移動の際は肘掛部の前面下部を持ち、前面を浮かせて動かす。

### ⚠ 注意

- 人や物を乗せて移動しないでください。転倒の恐れがあります。
- 傷つきやすい床面でのキャスター移動や、引きずっての移動はしないでください。
- 座部や脚部は持たないでください。

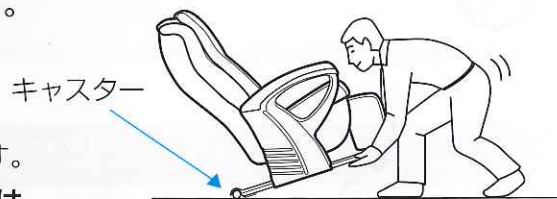

## アースについて

### ⚠ 注意

アースを確実に取り付ける。  
アース線を取り付けないと漏電のとき感電することがあります。アースの取り付けは、販売店にご相談ください。



#### 電源コンセントにアース端子がある場合

- アース線（付属）をチェアのアース端子（ネジ）と電源コンセントのアース端子に取り付けてください。

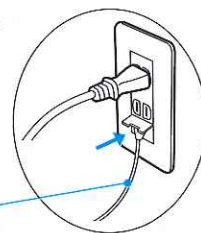

#### 接続してはいけないところ

ガス管……爆発や引火の危険があります。  
電話線や避雷針……落雷のとき危険です。  
水道管……途中がプラスチックの場合はアースになりません。

#### 電源コンセントにアース端子がない場合

- お買い上げの販売店・電気工事店に相談し、アース工事（第3種接地工事・有料）をしてください。

**準備** ●電源コードのプラグをコンセントに差し込み、電源スイッチを入れます。

1 背もたれにもたれながら、リクライニングボタンの「倒れる」を押します。

リクライニングボタンの「倒れる」を押し続けると背もたれが倒れ、脚部が上がります。



起きた状態

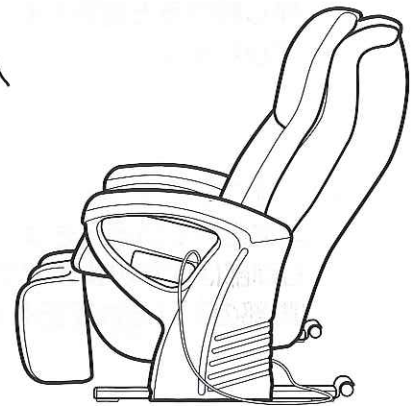

深く倒すほど、もみ玉の刺激が強くなります。

## 警告

リクライニングするときは、うしろや脚部の下などに人やペット、物がないことを確認する。事故や家財を傷める原因になります。

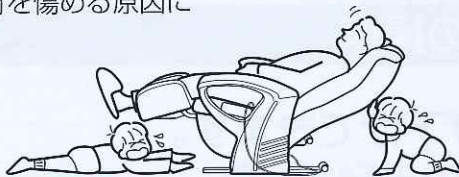

## 注意

背もたれ部、肘掛部、脚部には乗らない。使用者、本体が転倒して、事故やケガの原因になります。



倒れた状態

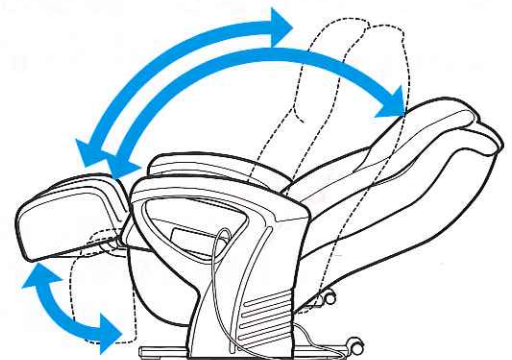

2 お好みの角度でリクライニングボタンから手を離します。

●背もたれのリクライニング角度によって、脚部の角度も変わります。



**お願い** マッサージ中にリクライニングするときは、マッサージの強さをみながら徐々に倒してください。

**お願い** 刺激が強すぎるときは、背パットを取り付けるなどして調整してください。

# リクライニング・脚部の使い方

## 3 背もたれを起こすときは、リクライニングボタンの「起きる」を押します。

脚部が固定されていないときはリクライニングボタンの「起きる」を押し続けると背もたれが起き、脚部が下がります。



- 一旦フルリクライニングをして脚部が水平に固定されているときは、背もたれを起こしても脚部は水平のままです。(脚部の下げ方は下記をご覧ください。)

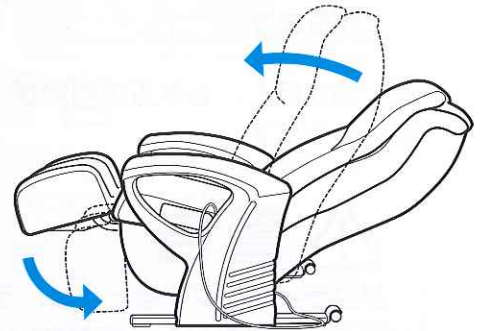

## 脚部の操作

脚部レバーにより、脚部のみを上げ下げできます。

### ● 脚部を上げるとき



脚部レバーを矢印の方向に引き上げます。

### ● 脚部を下げるとき



脚部レバーを矢印の方向に押し下げます。

### 脚部収納時

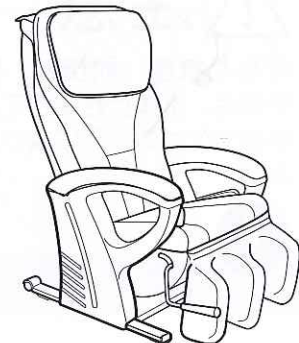

- 背もたれが完全に起きた状態のときだけ脚部の収納ができます。

## 警告

脚部を下げるときは、下に当たるものがないよう十分注意する。



**お願い** リクライニングしているときは収納できず、リクライニング角度に応じ、途中までしか下がりにません。

**お願い** 脚部に足の重みがかかっていると脚部の操作が重くなります。無理にレバーを操作すると故障にもなりますので、操作の際は脚部から足を少し浮かせてください。

# 自動コースの使い方 (リモコンのフタ部を閉じたまま使います。) つづく

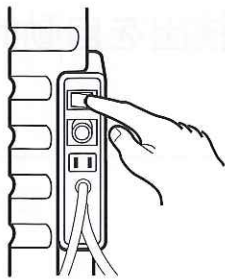

- 1 電源スイッチを入れます。  
(電源スイッチは、左の肘掛部の後ろにあります。)

液晶表示部に「ポイントナビシステム」・「スタートボタン」を交互に表示します。  
(フタ部の開・閉状態にかかわらず表示します。)

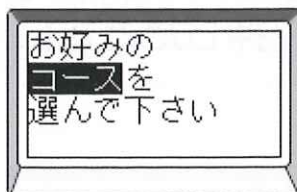
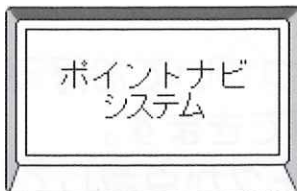

- 2 「スタート／収納」 ボタンを押します。

液晶表示部のバックライトが点灯し、「お好みのコースを選んで下さい」と表示されます。

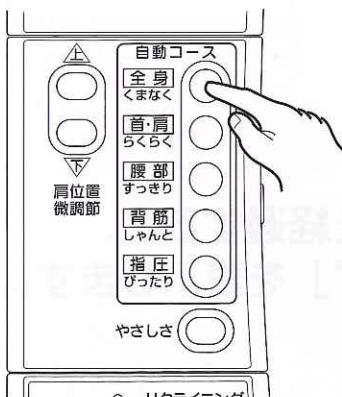

- 3 お好みの自動コースを選んでリモコンのボタンを押します。

いずれの自動コースにも「バイブレーション」が予め組み込まれていますので、「バイブ表示」ランプが点灯します。不用の時は「バイブ」ボタンを押すと動作設定が解除され、「バイブ表示」ランプは消灯します。

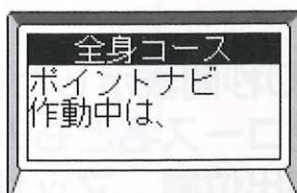

- 4 選んだコース名およびお知らせが表示され、(例えば「全身」コースの場合) 自動コース内容がスタートするとともに体形検出動作が始まります。



- 5 体形検出中は、検出ポイントを点灯し、検出インジケータで検出レベルを表示します。

# 自動コースの使い方 (リモコンのフタ部を閉じたまま使います。)



6 体形検出につづいて肩位置検出を自動的に  
行います。

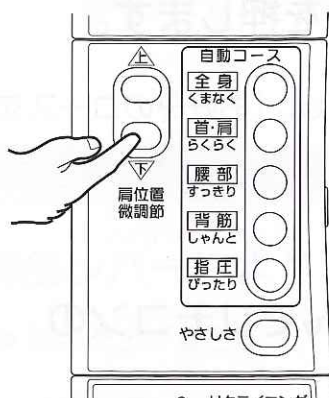
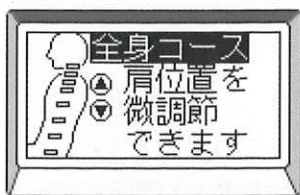

7 肩位置が検出されると、つづいてお好み  
の肩位置に合わせて微調節できます。  
微調節ボタンを「▲▼」マークが点滅して  
いる間 (約7秒間ブザーの「ピッ、ピッ…」  
音でもお知らせします。) に押したときに  
調節できます。

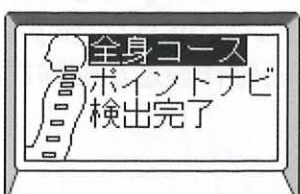

8 肩位置微調節受付時間を経過すると、  
「ポイントナビ検出完了」を表示します。

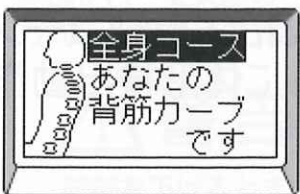

9 あなたの背筋カーブを約10秒間表示した後、  
現在のマッサージ中の自動コース名ともみ玉  
の現在の背筋方向位置と突出位置、マッサー  
ジ残り時間を表示します。



「エアーマッサージ」と「バンプ」も動作開始します。  
コースの途中で、お好みに合わせて「バンプ」ボタンを  
押すと「バンプ」を入/切できます。



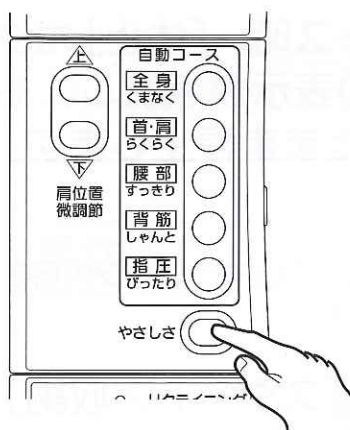

- 10 マッサージの途中で「やさしさ」ボタンを押すと、もみ玉の突出量が少なくなり、マッサージ強さを弱めることができます。(もう一度押すと元の強さに戻ります。)

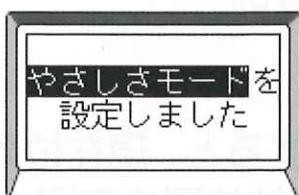

- 11 自動コース内容が終了すると、お知らせしてもみ玉が収納位置まで戻ります。

途中でマッサージを終了する場合、「スタート/収納」ボタンを押してください。この場合も同じようにもみ玉は収納位置に戻ります。

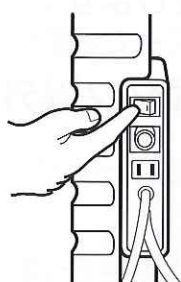

- 12 使用後は、電源スイッチを「切」にしてください。

誤ってリモコンを操作して動き出すことを防止できます。

### ⚠ 注意

使用後は、本体の電源スイッチを切り、電源プラグをコンセントから抜くこと。  
絶縁劣化による感電や漏電火災の原因になることがあります。



# 途中で使用を停止する場合

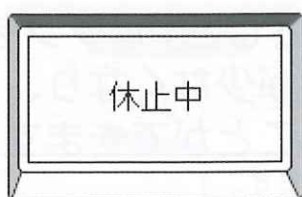

- 1 マッサージ中に自動コース時、「休止」ボタンを押すと、「休止中」の表示が点滅し、もみ玉は現在位置を保ったまま停止します。

もう一度「休止」ボタンを押すと、元のマッサージ内容を表示して続けてマッサージします。

休止中は「休止」または「スタート／収納」ボタン以外は受け付けません。

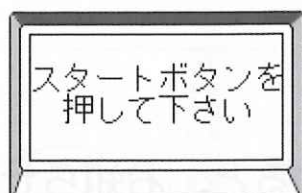

- 2 休止時間が約10分間継続すると、現在位置を保ったまま、もみ玉を収納位置まで引っ込め、最初の「スタートボタンを押してください」の表示を行います。



- 3 「収納中」表示のとき、「休止」ボタンを押すと、「収納中」の点滅表示の下に「緊急停止」の文字を反転表示し、もみ玉はその位置を保ったまま停止します。

もう一度押すと、再度収納動作を継続します。

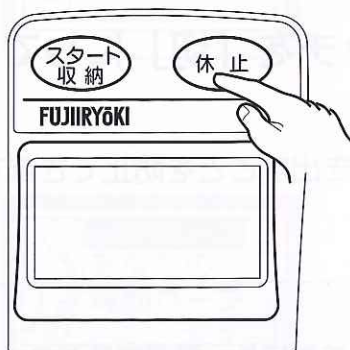

このときは「スタート／収納」ボタン以外のボタンは受け付けません。



# ポイントナビセンサーの上手な使い方

ポイントナビで背中中のライン、腰のくびれまで、あなたの体型を3次元で感知。一人一人の体型に合わせたマッサージを行います。（自動コース時）

## 上手な座り方

首の力をぬき、体を背もたれ部にゆったりと、ゆだねて座るのがポイント。

- ポイントナビの開始時に頭を強くもみ玉に押し付けますと、正確に体型を認識できず、強めにマッサージをすることがあります。

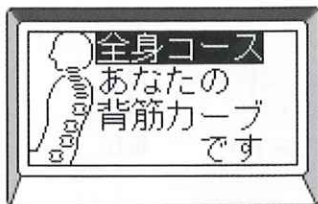

## 適切に認識できた場合

左図のように、使用者の体型に応じて、背筋カーブが表示されます。

快適なマッサージを体感できます。

## ■ 自動コースの途中でリクライニングを操作したとき。

自動コースの途中でリクライニング角度を変えますと、背中中のカーブが変わる事もあります。

もう一度ポイントナビを行うことをおすすめします。

※もう一度ポイントナビを行うには。

- ① リモコンの「スタート／収納ボタン」を押す。（一旦、もみ玉を収納する。）
- ② 「スタートボタンを押して下さい」と表示されるので再度「スタート／収納」ボタンを押す。

# 自動コースの動作

- 自動コースは、あらかじめ動作プログラムがセットされていますので内容の調整・変更はできません。  
 ( 1回のマッサージ時間は約15分です。タイマー残り時間や体形により、自動コースのプログラム内容が自動的に変更されます。 )
- 自動コースの図は、わかりやすくするため要点のみ示しています。

## 全身 くまなくコース (首・肩・背筋・腰をくまなくマッサージ)

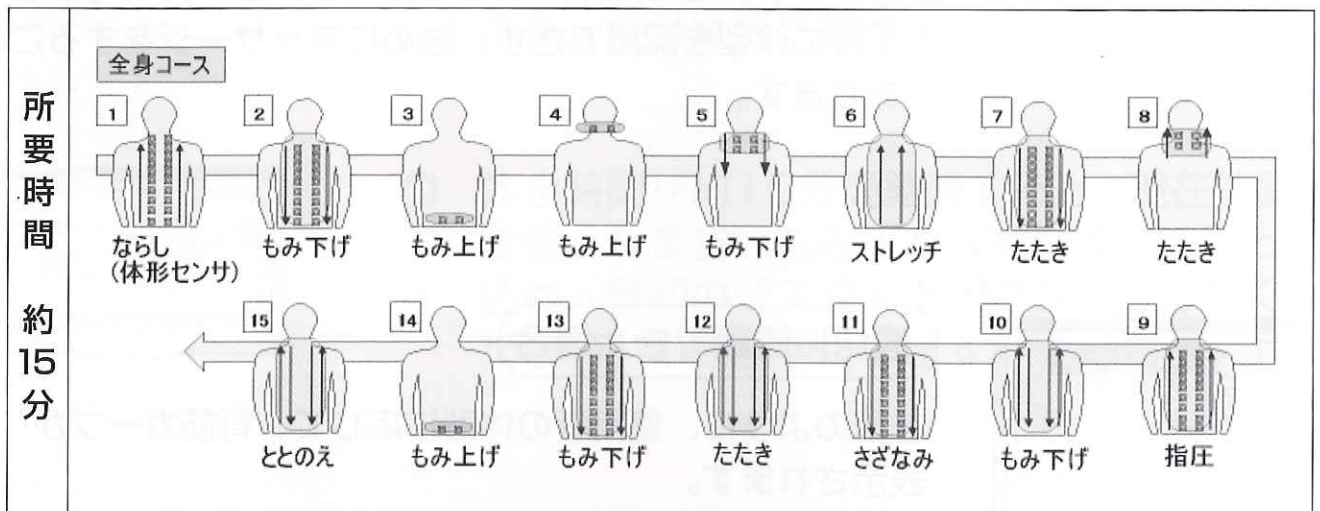

## 首・肩 らくらくコース (首・肩を重点的にマッサージ)

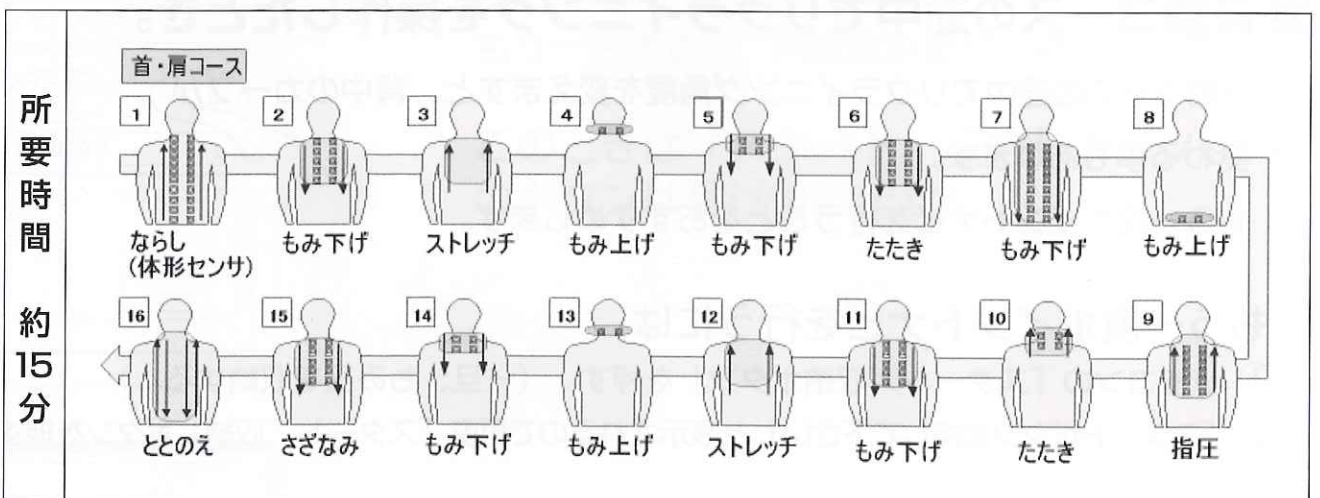

## 腰部 すっきりコース (腰部を重点的にマッサージ)

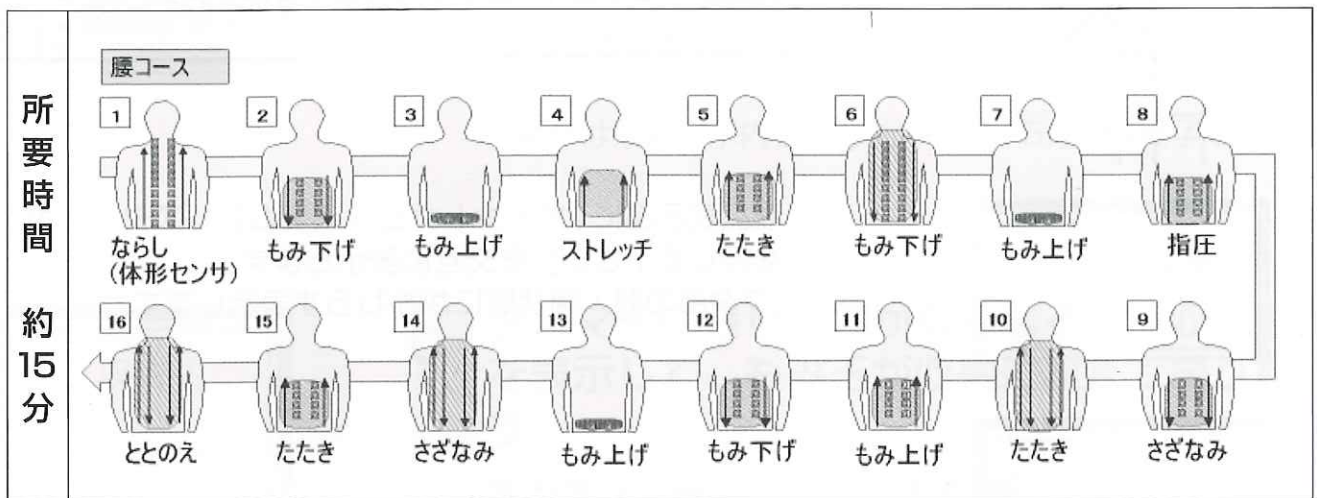

## 背筋 しゃんとコース (背筋に沿ってマッサージ)

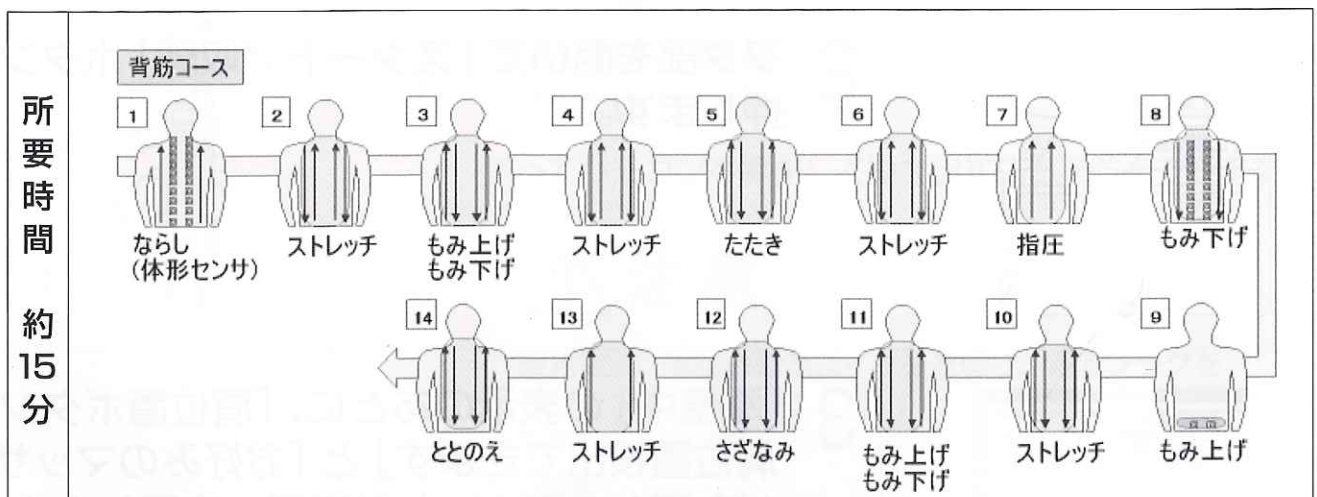

## 指圧 ぴったりコース (肩・背筋・腰を順次指圧)

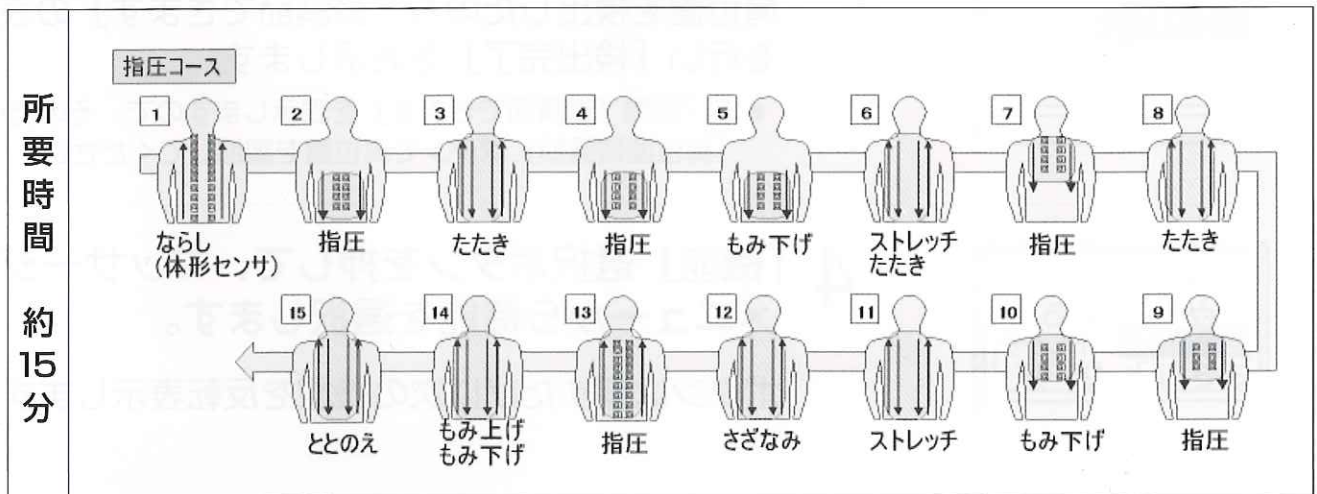

# 選択機能の使い方 (リモコンのフタ部を開いて操作します。)

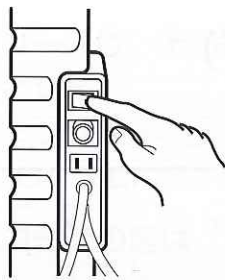

- 1 電源スイッチを入れます。  
(電源スイッチは、左の肘掛部の後ろにあります。)

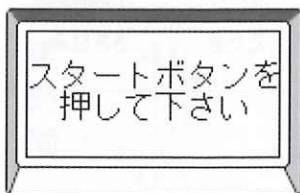
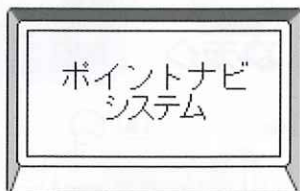

液晶表示部に「ポイントナビシステム」・「スタートボタンを押して下さい」を交互に表示します。  
(フタ部の開・閉状態にかかわらず表示します。)

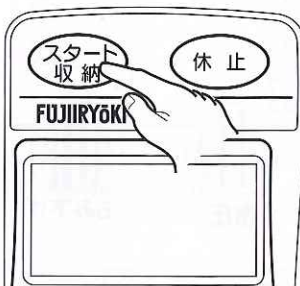

- 2 フタ部を開いて「スタート/収納」ボタンを押します。

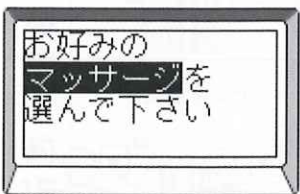
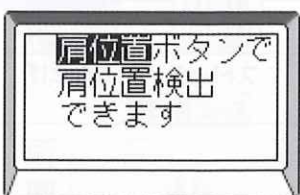

- 3 「準備中」の表示のあとに、「肩位置ボタンで肩位置検出できます」と「お好みのマッサージを選んで下さい」を交互に表示します。

肩位置検出を行った場合  
肩位置を検出したのち「微調節できます」の表示を行い「検出完了」を表示します。

- 約7秒間「微調節できます」を表示しますので、その間に「肩位置微調節」ボタンで肩位置を調節してください。

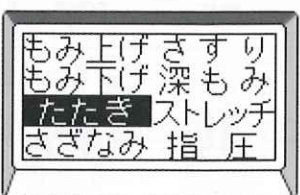

- 4 「機能」選択ボタンを押して、マッサージメニューから機能を選択します。

ボタンは押すたびに次の機能を反転表示します。



- 5 選択した機能を約3秒間反転表示したあと、タイマーが表示され、動作を開始します。  
(このときの表示は10ページを参照ください。)

各動作は液晶表示内容にしたがって15分後に終了します。

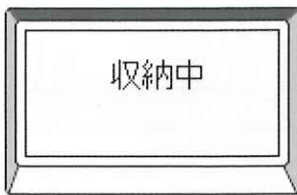

- 6 タイマーの残り時間がなくなると「収納中」を表示して、もみ玉が収納位置まで戻ります。

途中でマッサージを終了する場合、「スタート/収納」ボタンを押してください。もみ玉が収納位置まで戻ります。

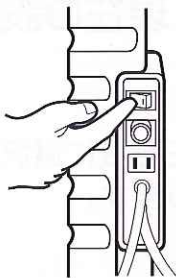

- 7 使用後は、電源スイッチを「切」にしてください。

誤ってリモコンを操作して動き出すことを防止できます。

### ⚠ 注意

使用後は、本体の電源スイッチを切り、電源プラグをコンセントから抜くこと。  
絶縁劣化による感電や漏電火災の原因になることがあります。



# 選択機能の動作調節

## 「3D」ボタン

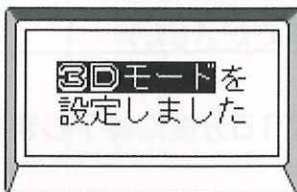

選択機能が動作中に「3D」ボタンを押すと、「3D」を表示して、3Dモードになります。

3Dモードは次のときに設定されます。

「もみ上げ」・「もみ下げ」・「たたき」・「さざなみ」



再度押すと解除されます。

## 「全体／部分」ボタン



いずれかの選択機能が動作中に、「全体／部分」ボタンを押すと、設定メニューに現在の設定が反転表示されます。

「全体／部分」ボタンを押して選択すると、3秒後に選択機能表示の「全体」もしくは「部分」の表示になります。

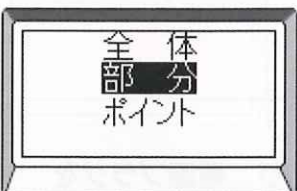

## 「バンプ」ボタン

「バンプ」ボタンを押すたびに「入」と「切」が選べます。

「バンプ」の設定中は表示ランプが点灯します。

## 「エアー選択」ボタン



「エアー選択」ボタンを押すと、現在の設定が反転表示されます。

「エアー選択」ボタンを押すたびに表示が切り替り、選択した動作を開始します。

(動作箇所が液晶に表示されます。)

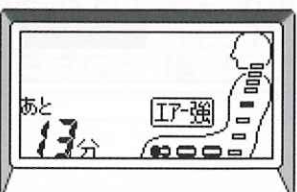

「バンプ」は、エアーマッサージに合わせて動作しますが、お好みにより「バンプ」ボタンを押すと停止します。



## 「エア－強弱」ボタン

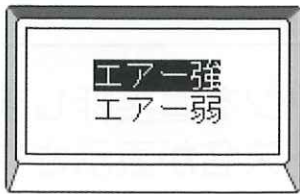

「エア－強弱」ボタンを押すと、現在の設定が反転表示されます。

再度「エア－強弱」ボタンを押して選択すると、3秒後に「エア－強弱」が液晶表示部に表示されます。

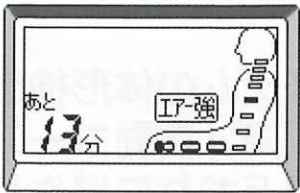

## 「強さ」ボタン

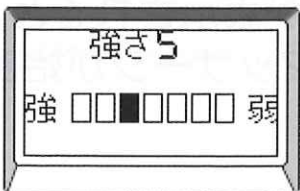

「強」ボタンまたは「弱」ボタンを押すと、現在の設定位置が点灯表示されます。

\* 「もみ上げ」・「もみ下げ」・「たたき」・「さざなみ」・「ストレッチ」・「指圧」のときに設定されます。

「強」ボタンを押すと現在位置より左側へ、「弱」ボタンを押すと現在位置より右側へ点灯位置が移ります。

約3秒後に強弱設定値が確定表示されます。

## 「速さ」ボタン

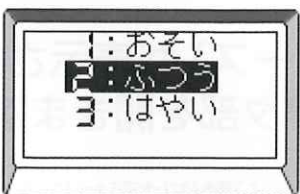

「速さ」ボタンを押すと、現在の設定値が反転表示されます。

\* 「もみ上げ」・「もみ下げ」・「たたき」・「さざなみ」のときに設定されます。

「速さ」ボタンを押して好みの速さに選択すると、約3秒後に速さが確定表示されます。

## 「幅」ボタン



「幅」ボタンを押すと、現在の設定値が反転表示されます。

\* 「たたき」・「ストレッチ」・「指圧」・「全体／部分」のときに設定されます。

「幅」ボタンを押して好みの幅を選択すると、約3秒後に幅が確定表示されます。

# 途中でコースを変更する場合

- 自動コース途中でも、コース終了まで待つことなく、ほかの動作に切り替えられます。

## 自動コース ▶ ほかの自動コースへの変更

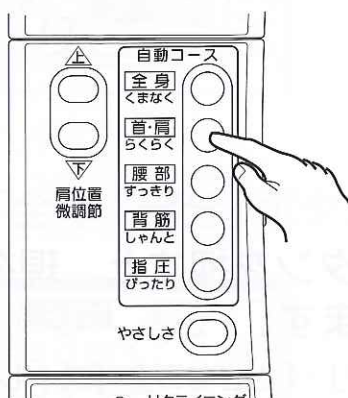
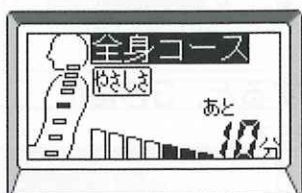

- 1 変更したい自動コースボタンを直接押しますと、切り替えた自動コース名が表示されます。
- 2 つづいてポイントナビシステムの体形検出動作が再度起動し、これ以降「自動コースの使い方」で説明した手順どおりに操作します。
- 3 「ポイントナビ検出完了」が表示されると、切り替えた自動コースのマッサージが始まります。

- コースを途中で変更しますと、使用開始から15分を越えても作動することがあります。

## 自動コース ▶ 選択機能への変更

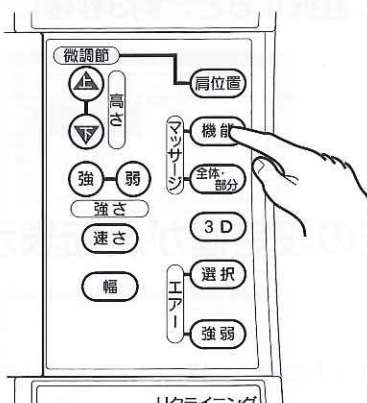

- 1 自動コース (例えば全身コース) が表示されている状態でリモコンのフタ部を開きます。

開いただけでは、表示およびマッサージ動作は変わりません。

- 2 「肩位置」、マッサージの「機能」および「全体／部分」、エアーの「選択」・「強弱」のいずれかのボタンを押しますと、各々の動作がスタートします。

(それぞれの動作は各項目を参照ください。)

このときタイマーはリセットされ、更に15分間作動します。(但し、マッサージ開始後連続で最大30分になると停止します)

## 選択機能 ▶ 自動コースへの変更

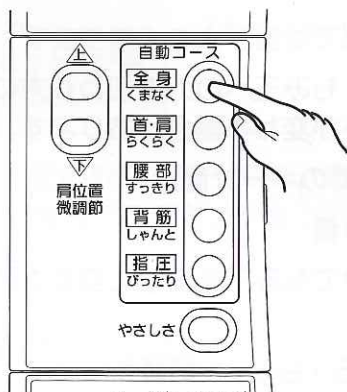

- 1 選択機能（例えば、もみ下げ）が表示されている状態で、リモコンのフタ部を閉じます。
- 2 フタ部の自動コースボタンから、お好みのコースを選んで押します。
- 3 自動コースがスタートします。

このときタイマーはリセットされ、更に15分間作動します。

# 故障かなと思ったら

## 警告

絶対に分解したり、修理・改造は行わない。

発火したり、異常動作してケガをすることがあります。



ご使用中に下記のような音や感覚がありますが、構造上やむをえず発生するもので機能等に影響はありません。

- もみ玉上下移動時のカタカタ音
- マッサージ作動時のギア・モーターの音
- もみ玉と布のすれる音（特に、もみ動作時）
- もみ、たたき動作時のガタ音（上部では音が大きくなります）
- もみ、たたき、さざなみ動作時に、もみ玉への力の加わり方によっては、マッサージ動作スピードが変わる場合があります。
- 「速さ」調節による音の違い（低速でのキーン音）
- 負荷をかけた時のモーターのうなり音
- 自動コースで使用者の体形に合わせてもみ玉を前後に自動調節している音（クックッ音）
- 「もみ」から「たたき」、「たたき」から「もみ」へ切替えた時に数秒間生じるさざなみ動的動き
- エアー作動時の排気音“シュー音”
- エアーバッグが膨らむときに出る音

こんなときは	ここを点検してください	対応のしかた	参考ページ
作動しない	電源コードのプラグが抜けていませんか？	電源コードのプラグをコンセントに入れてください。	8・13
	肘掛部後ろの電源スイッチが切れていませんか？	電源スイッチを入れてください。	8・15 22
	機能選択、自動コースいずれかのボタンを押していますか？	お好みのコースを選んでボタンを押してください。	15・22
もみ玉が肩や首の位置にこない	肩位置を設定されましたか？	肩位置等の体形検出中は背中と頭を背もたれにしっかりあててください。又、「肩位置微調節」で調節。	15・22
動作が途中で止まる (リモコンを押しても作動しない)	無理な力がかかっていませんか？ (安全のため、もみ玉に無理な力がかかると安全装置が動き、全ての機能が停止します。)	一旦背もたれから体を離し、肘掛部の後ろの電源スイッチを一度「切」にし、再度「入」にし、動作ボタンを押し、もう一度初めからやり直してください。	8・15 22

# お手入れ方法

こんなときは	ここを点検してください	対応のしかた	参考ページ
リクライニングができない	電源コードのプラグが抜けていませんか？	電源コードのプラグをコンセントに入れてください。	15・22
	背の部分が壁や障害物に当たっていませんか？	障害物に当たらないようにチェアを移動してください。	12
サービスコンセントが使用できない	電源ヒューズが切れていませんか？	電源ヒューズ (3A) を取り替えてください。	8

※上記の対応を行っても、動作を行わない場合には、チェアの電源スイッチを「切」にし、電源コードの電源プラグをコンセントから抜いた上で、お買い上げの販売店もしくはフジ医療器までお申し付けください。

## ■ サービス表示

リモコンの液晶表示部に「サービス番号」が表示される場合は、電源スイッチを「切」にして販売店もしくはフジ医療器に点検・修理をお申し付けください。  
その際、表示されたサービス番号もお知らせ下さい。

## お手入れ方法

チェア：布地・背パット・枕（ポリエステル100%）

**お願い** 表面布地部分のお手入れは、中性洗剤または衣服専用のシミ抜き程度のものでお使いください。  
（使い過ぎると布地をいためることがあります。）  
塗装部分は乾いた布でふいてください。背パット・枕は、ドライクリーニングできます。

**お願い** 機器は清潔にし、温度・湿気・ほこりなどの悪影響が少ない所に保管してください。

### ⚠ 注意

お手入れの際は必ず電源プラグをコンセントから抜くこと。また、濡れた手で抜き差ししないこと。  
感電やケガをすることがあります。



### ⚠ 注意

ベンジン、シンナーでふいたり、殺虫剤をかけないこと。  
感電・引火の原因になります。



## 本体

プラスチック、パイプ、肘掛部の汚れは中性洗剤を浸し、固く絞った布でふき取り、洗剤が残らないように乾いた布でよくふき取ってください。

## 注意

アルコール、その他の溶剤やみがき粉などは使用しないでください。

キズ、変色、ひび割れの原因になります。



## リモコン

リモコンの汚れは、乾いた布でふき取ってください。

## 注意

絶対に濡れたタオルなどでふかないでください。

故障の原因になります。



## 背パット・枕・その他布地

汚れが付いたときは、少量の中性洗剤を溶かしたぬるま湯に、柔らかい布をひたし固く絞ってからふき取って、自然乾燥させてください。

## 注意

アイロンがけはしないでください。



## 保管のしかた

汚れやホコリを取った後、湿気の少ない所に保管してください。

長い間ご使用にならないときは、カバーなどをかけてホコリが付かないようにしてください。

## 注意

直射日光が長時間当たる所、ストーブなどの近くの高温になる所には保管しないでください。

布部の変色・変質の原因になります。



## 愛情点検



### 愛情点検

長年ご使用の場合は  
点検をぜひ！

このような症状はありませんか。

- こげくさい臭いがする。
- 電源コード、プラグが異常に熱い。
- コードを動かすと通電したり、しなかったりする。
- その他の異常がある。

ご使用  
中止

故障や事故防止のため  
スイッチを切り、コン  
セントから電源プラグ  
を抜いて、必ずお買い  
上げの販売店、または  
フジ医療器に点検・修  
理をご相談ください。

**お願い** しばらく使用しなかった機器を使用するときは、  
使用前に機器が正常に作動することを確認してください。

## アフターサービスについて

28～29ページに従って調べていただき、なお異常があるときは、使用を中止し、コンセントから電源プラグを抜いてから、お買い上げの販売店にご連絡ください。

### ①保証書（別に添付してあります）

お買い上げの際に保証書を販売店からお受け取りになり「お買い上げ日」・「販売店名」欄の記入をご確認のうえ、内容をよくお読みの後、大切に保管してください。

### ②保証期間中に修理を依頼される場合

この商品の保証期間は、お買い上げ日から1年間です。お買い上げの販売店にご相談ください。保証書の記載内容に従って修理いたします。（なお、保証期間中でも有料になることがありますので、保証書をよくお読みください。）

### ③保証期間を過ぎて修理を依頼される場合

まずお買い上げの販売店にご相談ください。修理により、製品機能が維持できる場合には、ご要望に従い有料にて修理いたします。

### ④その他ご不明な場合

保証期間中の修理などアフターサービスについてのご不明な点は、お買い上げの販売店、またはフジ医療器サービス網までお問い合わせください。

### ●補修用性能部品の保有期間

当社はこのマッサージ機の補修用性能部品を、製造打ち切り後、6年間保有しています。性能部品とは、その製品の機能を維持するために必要な部品です。

## 仕様

品名	マッサージチェア	品番	SK-510
寸法(約)	<ul style="list-style-type: none"> <li>● リクライニングしていないとき(脚部収納) 幅68x奥行111x高さ108 (cm)</li> <li>● リクライニングしたとき(脚部は水平) 幅68x奥行163x高さ60 (cm)</li> </ul>		

質量	約48Kg
電源	AC100V(50-60Hz)
定格時間	30分
消費電力	83w (50-60Hz)

# フジ医療器サービス網

本社	〒556-0005	大阪市浪速区日本橋5丁目5番21号	☎06-6644-5233
札幌営業所	〒003-0013	札幌市白石区中央3条2丁目1番50号 M32BLD	☎011-825-0051
帯広営業所	〒080-0013	帯広市西3条南15丁目11番地	☎0155-25-3817
仙台営業所	〒984-0015	仙台市若林区卸町2丁目9番地19	☎022-235-6330
青森営業所	〒030-0845	青森市緑2丁目14の1	☎0177-75-3122
盛岡営業所	〒020-0173	岩手県岩手郡滝沢村滝沢字穴口57番地9	☎019-646-7878
秋田営業所	〒010-0943	秋田県秋田市川尻御休町14-43	☎018-866-3757
山形営業所	〒990-2331	山形県山形市飯田西1丁目2-14 ベルソーレ山形1F	☎023-626-4171
福島営業所	〒963-0205	福島県郡山市堤1丁目131-2 ドウエルY	☎0249-61-1195
東京営業所	〒165-0034	東京都中野区大和町1-11-12	☎03-3330-2421
埼玉営業所	〒330-0021	埼玉県さいたま市東大宮5-29-8	☎048-686-9181
千葉営業所	〒260-0842	千葉県千葉市中央区南町3-2-1 青木ビル2F	☎043-209-2008
神奈川営業所	〒243-0017	神奈川県厚木市栄町1-12-17	☎046-296-0125
山梨営業所	〒400-0047	山梨県甲府市徳行4丁目6番10号	☎055-231-2491
高崎営業所	〒370-0047	群馬県高崎市高砂町71番地10	☎027-324-1292
長野営業所	〒390-0842	長野県松本市征矢野2丁目7番16号 上條ビル	☎0263-25-1833
新潟営業所	〒940-2111	新潟県長岡市三ツ郷屋2-1-15	☎0258-27-5020
土浦営業所	〒305-0021	茨城県つくば市古来1452-1五頭ビル2FB	☎0298-57-6539
栃木営業所	〒321-0901	栃木県宇都宮市平出町1291-1グランドコーポ・ヒライデ1F	☎028-662-2881
名古屋営業所	〒452-0805	名古屋市西区市場木町472番地	☎052-504-7901
三重営業所	〒514-0817	三重県津市高茶屋小森町392-4	☎059-238-1905
岐阜営業所	〒500-8212	岐阜県岐阜市日野南4-17-3	☎058-249-3787
静岡営業所	〒422-8021	静岡市小鹿813-1	☎054-264-8448
金沢営業所	〒920-0362	石川県金沢市古府1丁目217番地3F	☎076-269-4422
富山営業所	〒920-0362	石川県金沢市古府1丁目217番地3F	☎076-269-4422
福井営業所	〒910-0011	福井市経田1丁目304	☎0776-30-1536
大阪営業所	〒556-0005	大阪市浪速区日本橋5-5-21 1F	☎06-6644-5251
京都営業所	〒601-8133	京都市南区上鳥羽藁田23	☎075-672-3370
神戸営業所	〒673-0003	兵庫県明石市鳥羽1311-3	☎078-921-0678
和歌山営業所	〒640-8272	和歌山市砂山南2丁目7-18	☎073-427-2115
広島営業所	〒734-0015	広島市南区宇品御幸3丁目2-2 安井ビル1F	☎082-251-8232
岡山営業所	〒703-8216	岡山市栄甘62-3	☎086-279-9117
松江営業所	〒690-0011	島根県松江市東津田町1731-10	☎0852-31-2601
鳥取出張所	〒680-0821	鳥取県鳥取市瓦町707	☎0857-29-6888
山口営業所	〒754-0002	山口県吉敷郡小郡町大字下郷3374-3	☎083-972-7761
高松営業所	〒761-8071	香川県高松市伏石町317-1	☎087-868-2260
松山営業所	〒791-1114	愛媛県松山市井門町556の1番地	☎089-958-1281
高知営業所	〒781-5102	高知市大津甲515-1	☎088-866-5222
福岡営業所	〒816-0088	福岡市博多区板付6-12-63	☎092-501-6882
熊本営業所	〒862-0935	熊本県熊本市御領5丁目2番109号	☎096-389-3130
大分営業所	〒870-0882	大分県大分市竹の上4組	☎097-545-2966
鹿児島営業所	〒891-0113	鹿児島市東谷山3丁目16-4	☎099-260-5311
宮崎営業所	〒880-0867	宮崎県宮崎市瀬頭2丁目11-1	☎0985-22-1503
長崎営業所	〒851-2126	長崎県西彼杵郡長与町吉無田郷5040番地10	☎095-883-5480
沖縄出張所	〒900-0023	沖縄県那覇市楚辺2丁目33番18号 沖縄経済連生活部内2F	☎098-853-4120
九州商事営業所	〒816-0088	福岡市博多区板付6-12-63	☎092-575-1241

※住所・電話番号は、ご通知なく変更することがありますのでご了承ください。



美と健康の総合メーカー

株式会社 **フジ医療器**