

## S-style

医療機器認証番号：301AKBZX00052000  
類別：機械器具 77 バイブレーター  
管理医療機器 一般的名称：家庭用電気マッサージ器

添付文書 **取扱説明書**

保証書付  
裏表紙にあります

販売名：マッサージチェア LJ56

品番：STY-65

設置方法については、  
8～10ページに従って  
行ってください。

安全上のご注意	2
各部のなまえとはたらき	6
ご使用前の準備	8
毎回マッサージをはじめる前に	12
リクライニングの角度を調節する	13
自動コースの使い方	14
手動もみ技マッサージの使い方	16
手動エアーマッサージの使い方	18
マッサージ動作中の調節のしかた	19
途中でマッサージを変更するとき	20
お手入れと保管のしかた	21
Q&A	22
故障かなと思ったら	23
仕様	25
保証書	裏表紙

### 使用目的または効果

#### あんま、マッサージの代用



疲労回復・血行をよくする・筋肉の疲れをとる  
筋肉のこりをほぐす・神経痛、筋肉痛の痛みの緩解

#### 一般家庭で使用する

- このたびは当社のマッサージチェアをお買い上げいただき誠にありがとうございました。
- ご使用前に、取扱説明書をよくお読みのうえ、正しくお使いください。
- ご使用前に、「安全上のご注意」(2～5ページ)を必ずお読みください。
- お読みになったら後は、いつでも見ることでできるところに必ず保管してください。
- 包装に使用しているダンボールなどは、分別のうえリサイクルにご協力をお願いします。



# 安全上のご注意

- ご使用の前に、この「安全上のご注意」をよくお読みのうえ、正しくお使いください。
- ここに示した注意事項は、製品を安全に正しくお使いいただき、お使いになる人や他の人への危害や損害を未然に防止するためのものです。
- 表示と内容は、次のようになっています。  
いずれも安全に関する重要な内容ですので、必ず守ってください。

 <b>警告</b>	誤った取り扱いをすると、人が死亡や重傷を負う可能性のある内容を示します。
 <b>注意</b>	誤った取り扱いをすると、人が傷害を負ったり、* 物的損害が発生する可能性がある内容を示します。



\* 物的傷害とは、家屋・家財および家畜・ペットにかかわる拡大損害を示します。

## ＜絵表示の例＞

	⊘記号は、禁止（してはいけないこと）を示します。 （左図は、分解禁止）
	●記号は、強制（必ず守ること）を示します。 （左図は、電源プラグをコンセントから抜く）



- 本取扱説明書をお読みになった後は、お使いになる方がいつでも見ることのできる場所に、必ず保存してください。

## ⚠ 警告



	<p><b>使用前には、必ず背もたれ部のカバーが破れていないか確認する。またその他の部分にも破れがないか確認する。(どんなに小さな破れでも直ちに使用を中止し、電源プラグを抜き、修理を依頼してください。)</b> カバーが破れた状態で使用すると、感電やけが、衣服や髪が巻き込まれるおそれがあります。</p>
	<p><b>次の人は、使用前に医師に相談する。</b></p> <ul style="list-style-type: none"> <li>● ペースメーカーなどの電磁障害の影響を受けやすい体内植込み型医用電気機器を使用している人</li> <li>● 悪性しゅよう（腫瘍）のある人 ● 心臓に障害のある人 ● 妊娠中、または出産直後の人</li> <li>● 糖尿病などによる高度な末梢循環障害による知覚障害のある人</li> <li>● 皮膚に創傷のある人 ● 安静を必要とする人</li> <li>● 体温 38℃以上（有熱期）の人 （例：急性炎症症状 [けん（倦）怠感、悪寒、血圧変動など] の強い時期、衰弱しているとき。）</li> <li>● 骨粗しょう（鬆）症の人、せきつい（脊椎）を骨折している人、捻挫・肉離れなどの急性 [とう（疼）痛性] 疾患の人</li> <li>● 背骨（脊椎）に異常のある人、または背骨が左右に曲がっている人</li> <li>● 椎間板ヘルニア症の人 ● 腱鞘炎の人</li> <li>● その他、身体に特に異常を感じているときや、医療機関で治療中の人</li> </ul>
	<p><b>動かなくなったり異常がある場合はすぐに電源プラグを抜いて、ご購入先またはお客様相談窓口にて点検・修理を依頼する。感電や漏電・ショートなどによる火災のおそれがあります。</b></p>
	<p><b>首周辺をマッサージするときは、もみ玉の動きに注意する。また、首の前方や過度に強いマッサージはしない。事故やけがのおそれがあります。</b></p>
	<p><b>リクライニングするときは、必ず周囲（本体の後部、前部、側部、下部など）に人やペット、物がないことを確認する。事故やけが、家財を傷めるおそれがあります。</b></p>
	<p><b>リクライニングするときは、下記のような本体の隙間に手、指、脚や頭を入れないようにする。</b></p> <ul style="list-style-type: none"> <li>● 椅子の下側 ● 背もたれ部と座部、肘掛部の隙間 ● 脚部と座部、肘掛部の隙間</li> <li>● 脚部の下側、脚部の裏側</li> </ul> <p>故障やけがのおそれがあります。</p>
	<p><b>次の人は、使用しない。身体に異常が起こる場合があります。</b></p> <ul style="list-style-type: none"> <li>● 医師からマッサージを禁じられている人 （例：血栓 [そく（塞）栓] 症、重度の動脈りゅう（瘤）、急性静脈りゅう（瘤）、各種皮膚炎および皮膚感染症（皮下組織の炎症を含む）など）</li> </ul>
	<p><b>本体（背もたれ部、脚部）のカバーを故意に外したり、破いたり、切り取ったりしない。カバーが外れたり破れた状態で使用すると、衣服や髪が巻き込まれけがのおそれがあります。</b></p>
	<p><b>交流 100V 以外の電源は、使用しない。火災や感電の原因になります。</b></p>
	<p><b>破損している電源コードや電源プラグを使用しない。感電やショート、火災の原因になります。破損している場合は、ご購入先または当社のお客様相談窓口にて修理を依頼してください。</b></p>
	<p><b>電源プラグは確実に根元まで差し込み、ゴミを付着させない。感電やショート・発火の原因になります。</b></p>
	<p><b>お子様やご自分で意思表示できない人には使用させない。また、幼児を近づけない。感電やけがのおそれがあります。</b></p>
	<p><b>お子様を椅子の上で遊ばせたり、上に乗らせない。故障やけがのおそれがあります。</b></p>
<p><b>ぬれた手で電源プラグの抜き差しはしない。感電のおそれがあります。</b></p>	

# 安全上のご注意

## 警告

	浴室など湿気の多い場所で使用したり、保管しない。 感電・火災・故障・カビ・サビの原因になります。
	絶対に改造しない。また、ご自分で分解、修理をしない。 発火したり、異常動作して、けがをするおそれがあります。

## 注意

	使用時間は1回15分以内にする。また、同一箇所への連続しての使用は5分以内にする。 長時間のご使用は筋肉や神経を痛めることがあります。 <お願い> 1日の使用は1人30分以内にしてください。
	健康な方でも下記のような人は必ず医師と相談のうえ使用する。 ● 加齢により筋肉の衰えた人や痩身の人 ● 骨や内臓に起因する腰痛の人 ● 打ち身やねんざしやすい人 ● 乗物酔いの激しい人 ● 過去に心臓や内臓の手術をされた人 守らないと健康をそこなうおそれがあります。
	水平な場所で使用する。故障や事故の原因になります。
	操作ボタンやタイマーなどが正常に動作することを確認してから使用する。 事故やけがのおそれがあります。
	しばらく使用していなかった場合、もう一度取扱説明書をよく読み、本品が正常に動作することを確認してから使用する。事故やけがのおそれがあります。
	使用前に、本体（背もたれ部、脚部、腕部）に異物がはさまっていないか確認する。 事故やけがのおそれがあります。
	もみ玉が収納位置にあることを確認してから、ゆっくり座る。事故やけがの原因になります。
	使用中に身体に異常があらわれたり感じたときや使用しても効果があらわれない場合は、 直ちに使用を中止し、医師に相談する。守らないと事故や体調不良のおそれがあります。
	本品の使用によって発疹、発赤、かゆみなどの症状があらわれた場合は、使用を中止し、 医師に相談する。守らないと事故や体調不良のおそれがあります。
	使用後は背もたれ部を完全に起こす。事故やけがの原因になります。
	使用後は本体の電源スイッチを「OFF」にし、電源プラグをコンセントから抜く。 お子様のいたずらなどによる事故の原因になります。
	コード類はねじれをほどこいて保管する。感電や火災、故障の原因になります。
	使い始めは、弱い刺激でマッサージする。けがのおそれがあります。
	アースを確実に取り付ける。 故障や漏電のときに感電するおそれがあります。
	停電のときは直ちに電源スイッチを「OFF」にし、電源プラグをコンセントから抜く。 再通電されたとき事故の原因になります。
	電源プラグを抜くときは、電源コードを持たずに先端の電源プラグを持って抜く。 感電や、ショートして発火の原因になります。
	使用時以外は電源プラグをコンセントから抜く。 ほこりや湿気で絶縁劣化になり、漏電火災の原因になります。
	お手入れの際は必ず電源プラグをコンセントから抜く。感電やけがのおそれがあります。

## 注意

電源コードや電源プラグを破損するようなことはしない。

- 傷つけない ● 破損させない ● 加工しない ● 無理に曲げたり、引っ張らない
  - ねじらない ● 束ねない ● 重いものを載せない ● 挟み込まない
- 感電や火災、故障の原因になります。

食後すぐや、飲酒後は使用しない。気分が悪くなったり、事故やけがのおそれがあります。

ストーブなど火気の近くで使用したり、たばこを吸いながら使用しない。  
また、ホットカーペット等の暖房器具の上で使用しない。火災の原因になります。

背もたれ部、脚部、肩部に乗ったり、座部に立ったりしない。  
利用者や本体が転倒して、事故やけがのおそれがあります。

リクライニングしているときは、脚部や座部の前の方に乗らない。  
利用者や本体が転倒して、事故やけがのおそれがあります。

リクライニングしている状態で、無理に乗り降りしたりしない。  
利用者や本体が転倒して、事故やけがのおそれがあります。

脚部と座部の間に脚や手を入れない。  
けがのおそれがあります。

付属品以外は使用しない。故障の原因になります。

マッサージをするときは、ピアス・イヤリング・ネックレス・襟巻きなどの装飾品をつけたまま使用しない。けがのおそれがあります。

手や腕をマッサージをするときは、つけ爪・時計・指輪・ブレスレットなどの硬いものを装着したまま使用しない。けがのおそれがあります。

頭部に髪飾りなどの硬いものをつけて使用しない。けがのおそれがあります。

腰・尻・ももをマッサージするときは、衣服（ズボンなど）のポケットに硬いものを入れたまま使用しない。事故やけがのおそれがあります。

もみ玉に素肌をあてない。素肌への直接のマッサージは皮膚を痛めることがあります。

ひじ、ひざ、頭部、腹部には使用しない。また、もみ玉部に手や足をはさまない。  
体調不良やけがのおそれがあります。

マッサージ動作中に電源プラグを抜いたり、電源スイッチを「OFF」にしない。  
けがのおそれがあります。

使用中は眠らない。無意識での使用は、体調不良やけがのおそれがあります。

本体に2人以上乗らない。故障やけがのおそれがあります。

ベンジン・シンナー・アルコール・アルカリ性洗剤・漂白剤などの薬品でふかない。  
変色・変形・感電・引火のおそれがあります。

マッサージの目的以外には使用しない。故障や事故の原因になります。

他の治療器を同時に使用しない。事故や体調をくずすおそれがあります。

人や物を乗せて移動しない。故障やけがのおそれがあります。

木床や畳など傷つきやすい床面で、引きずったりしない。  
床面に傷がつくおそれがあります。

本体を倒したり、強い衝撃を与えない。故障やけがのおそれがあります。



# 各部のなまえとはたらき

## 本体

### 前側

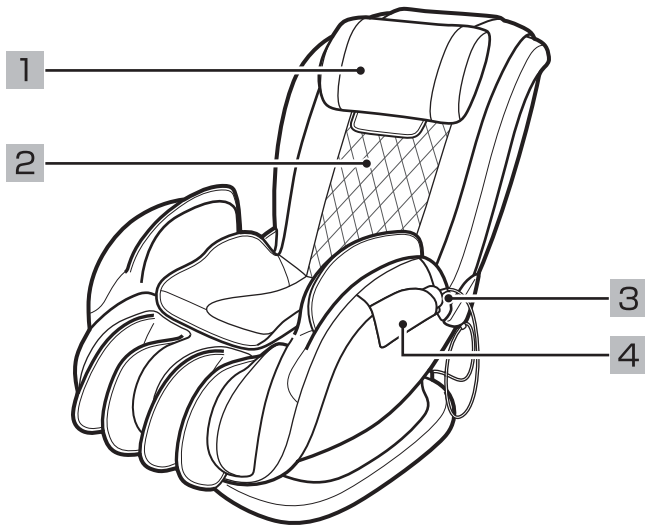

### 後側

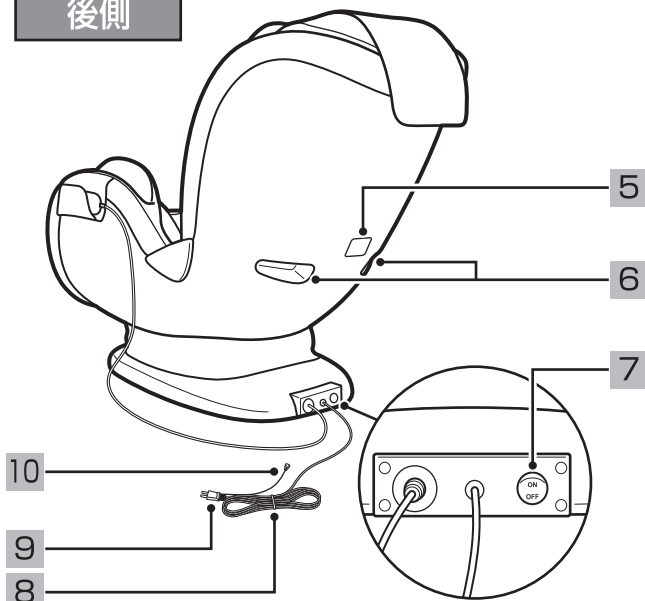

### マッサージ位置

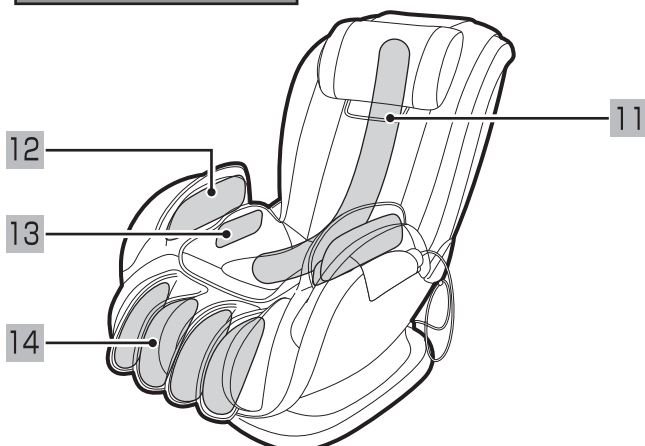

### 前側

- 1 枕  
マッサージをするときは、後ろに回してください。
- 2 背もたれ  
この上にゆったりともたれてください。
- 3 リモコン  
本体の操作を行います。
- 4 リモコンポケット  
リモコンを収納してください。

### 後側

- 5 定格シール
- 6 持ち手
- 7 電源スイッチ  
ご使用後は「OFF」にしてください。
- 8 電源コード
- 9 電源プラグ
- 10 アース線

### マッサージ位置

- 11 背もたれ～座部  
肩～もも裏まで広範囲にマッサージを行います。
- 12 腕部  
腕部のエアーマッサージを行います。
- 13 座部  
お尻まわりのエアーマッサージを行います。
- 14 脚部  
脚部のエアーマッサージを行います。

## リモコン

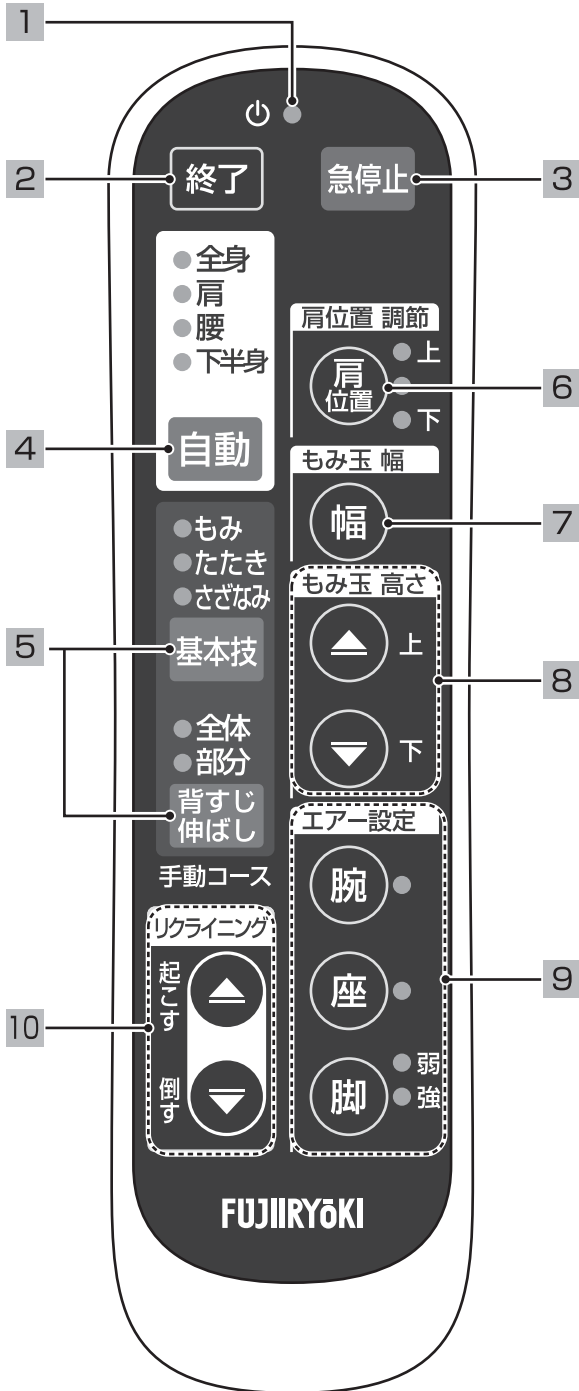

名称	
1	<b>主電源ランプ</b> 本体の電源を「ON」にすると点灯します。
2	<b>終了ボタン</b> マッサージを途中で終了します。 また、もみ玉を収納位置に移動できます。
3	<b>急停止ボタン</b> 全ての動作を停止します。 (すぐにマッサージを停止したいときに押してください。)
4	<b>自動コース選択ボタン</b> 「全身」「肩」「腰」「下半身」を選択できます。
5	<b>もみ技選択ボタン</b> 「もみ」「たたき」「さざなみ」「背すじ伸ばし」を選択できます。
6	<b>肩位置調節ボタン</b> 肩位置の高さを5段階から調節できます。
7	<b>もみ玉幅調節ボタン</b> もみ玉の幅を調節できます。
8	<b>もみ玉高さ調節ボタン</b> もみ玉の位置を調節できます。
9	<b>手動エアー動作設定ボタン</b> 「腕」「座」「脚」のエアー動作を設定できます。
10	<b>リクライニング調節ボタン</b> リクライニング角度を調節できます。

# ご使用前の準備

## 本体と付属品

### ⚠ 注意

- 付属品以外は使用しない。  
故障の原因になります。

### 本体

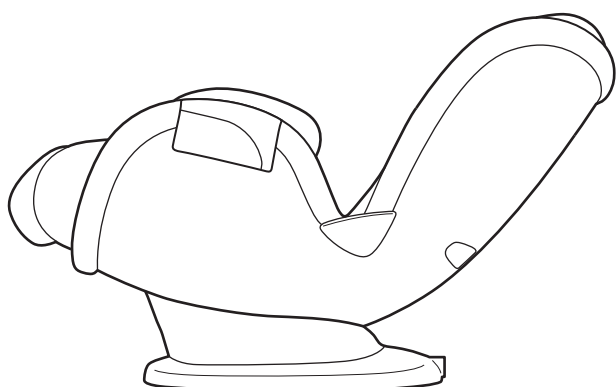

### 取扱説明書などの書類

- 取扱説明書
- 搬入チラシ
- カンタン操作ガイド

### 付属品

### 枕

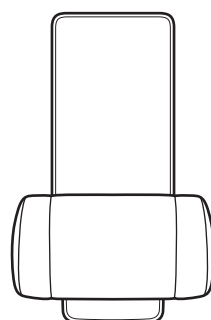

## 本体を設置する

### ⚠ 警告

- 浴室など湿気の多い場所で使用したり、  
保管しない。  
感電・火災・故障・カビ・サビの原因になります。

### ⚠ 注意

- 水平な場所で使用する。  
故障や事故の原因になります。
- ストープなど火気の近くで使用したり、たばこを  
吸いながら使用しない。また、ホットカーペット  
等の暖房器具の上で使用しない。  
火災の原因になります。

周囲にリクライニングできるスペースをあけて、水平なところに設置する。

- リクライニングしたときに周囲に当たらないよう、  
あらかじめ、前方向に50cm以上、後方向に10cm  
以上のスペースをあけてください。
- たたみや床を傷つけることがありますので、本体の  
下にマットなどを敷くことをおすすめします。
- 直射日光が毎日長時間あたるところや、暖房器具の  
近くなど、高温になるところへの設置は避けてくだ  
さい。本体や付属品が変色したり、変質するおそれ  
があります。

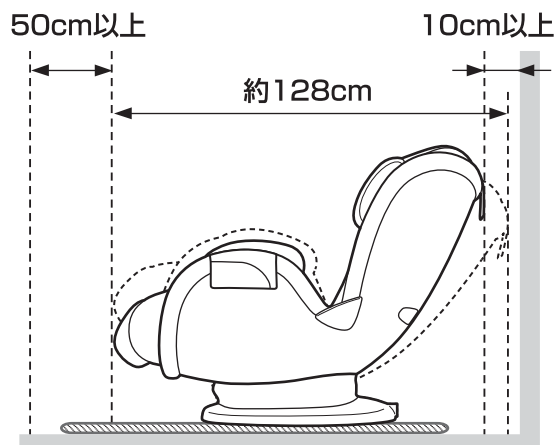



## 本体を移動する

### ⚠ 注意

- 人や物に乗せて移動しない。故障やけがのおそれがあります。
- 電源コード、アース線をコンセントに差し込んだまま移動しない。感電や火災、故障の原因になります。
- 木床や畳など傷つきやすい床面で、引きずったりしない。床面に傷がつくおそれがあります。
- 可動部のすきまに手や脚を入れない。けがのおそれがあります。

本体の前側と背もたれ部の持ち手を持ち、移動します。

- 持ち上げて移動する場合は、必ず2人以上で運んでください。
- ゆっくり慎重に運んでください。
- 足元に十分注意して、ゆっくりと下ろしてください。

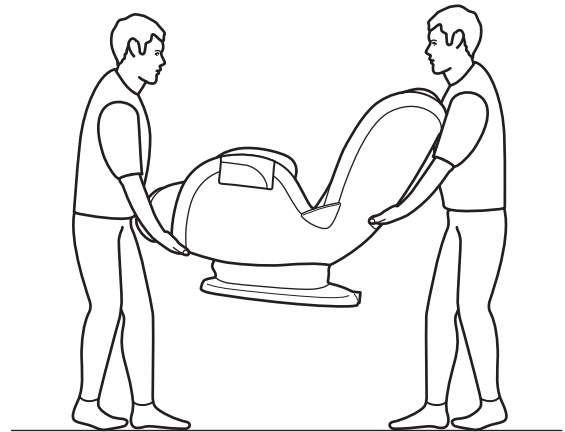

## アースを取り付ける

### ⚠ 注意

- アースを確実に取り付ける。  
故障や漏電のときに感電するおそれがあります。

- 接続してはいけないところ  
ガス管 …………… 爆発や引火の危険があります。  
電話線や避雷針 …… 落雷のとき危険です。  
水道管 …………… 途中がプラスチックの場合は、アースになりません。

### 電源コンセントにアース端子がある場合

- アース線を電源コンセントのアース端子に取り付けてください。

### 電源コンセントにアース端子がない場合

- ご購入先・電気工事店に相談し、アース工事(D種<第3種>接地工事・有料)をしてください。

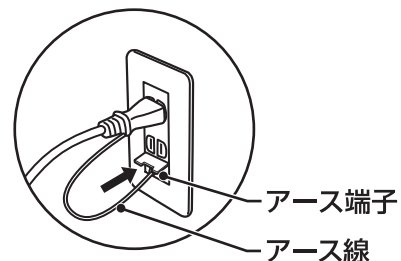

電源コンセント側

# ご使用前の準備

## 電源を入れる

### ⚠ 警告

- 交流 100V 以外の電源は使用しない。火災・感電の原因になります。
- 破損している電源コードや電源プラグを使用しない。  
感電やショート、火災の原因になります。  
破損している場合は、ご購入先または当社の「お客様相談窓口」に修理を依頼してください。
- 電源プラグは確実に根元まで差し込み、ゴミを付着させない。  
感電・ショート・発火の原因になります。

**1** 電源プラグを  
コンセントに差し込む。

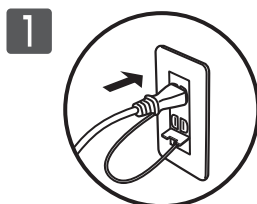

**2** 電源スイッチを「ON」にする。

- 電源スイッチは本体後側の下部にあります。
- 電源スイッチを「ON」にすると、  
リモコンの主電源ランプが点灯します。

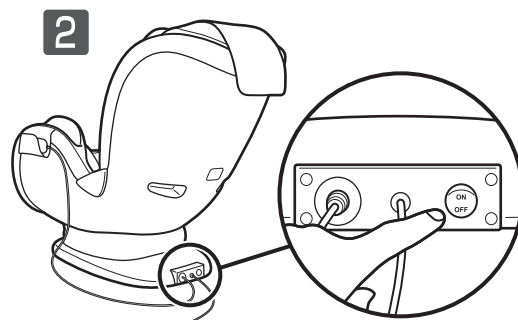

## 背もたれ部を起こす

リモコンのリクライニングの  を押して、背もたれ部を起こす。

- 「リクライニングの角度を調節する」に従って操作を行ってください。(▶P13)

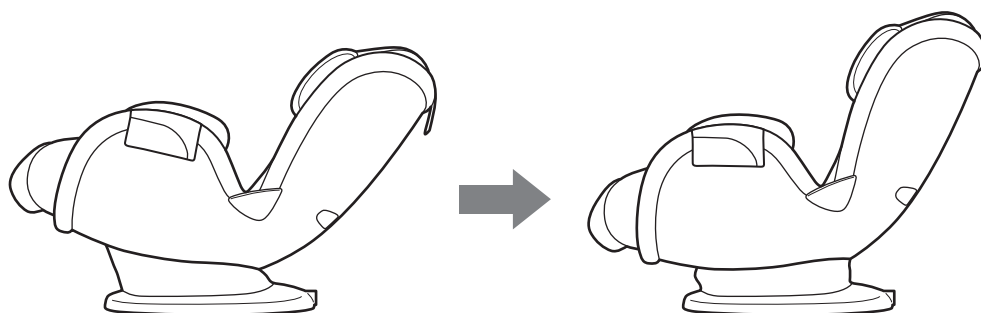

## 枕の取り付け方

### 警告

- 使用前には、背もたれ部のカバーが破れていないか確認し、その他の部分にも破れがないか確認する。（小さな破れでも直ちに使用を中止し、電源プラグを抜き、修理を依頼してください。）カバーが破れた状態で使用すると、感電やけがのおそれがあります。

**1** ファスナーAを枕取り付け用ベルトに通す。

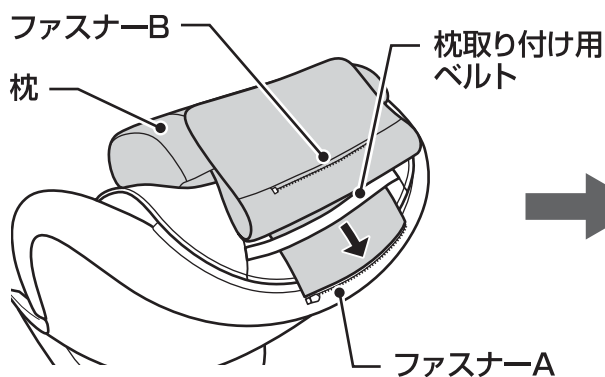

【後側から本体上部を見た図】

**2** ファスナーAとファスナーBを合わせて取り付ける。

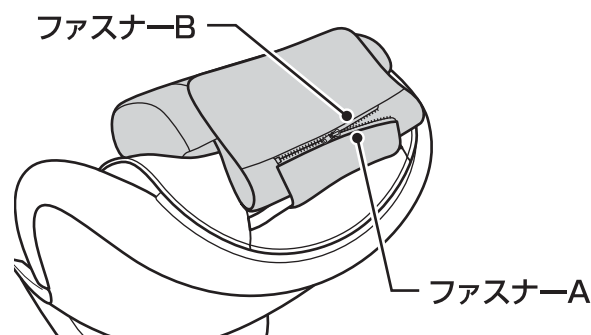

【後側から本体上部を見た図】

- マッサージを行うときは、枕を後ろに回してお使いください。
- マッサージが強く感じる場合は、枕をつけてお使いください。
- マッサージを行わないときは、枕をとりつけたままソファとしてお使いいただけます。

## リモコンを収納する

左側面にあるリモコンポケットへ、リモコンを収納する。

- リモコンポケットには、リモコン以外の物は入れないでください。リモコンが傷ついたり、布地が破れるおそれがあります。
- リモコンポケットがあるのは左側のみです。

### 注意

- コードがたるんでいると、足などに引っかかりけがや断線のおそれがあります。

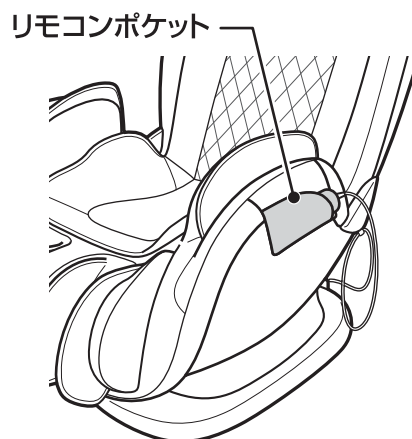

# 毎回マッサージをはじめる前に

## 電源を入れる

### ⚠ 警告

- 交流 100V 以外の電源は使用しない。火災・感電の原因になります。
- 破損している電源コードや電源プラグを使用しない。  
感電やショート、火災の原因になります。  
破損している場合は、ご購入先または当社の「お客様相談窓口」に修理を依頼してください。
- 電源プラグは確実に根元まで差し込み、ゴミを付着させない。  
感電・ショート・発火の原因になります。

1 電源プラグを  
コンセントに差し込む。

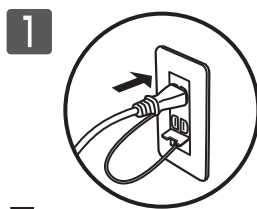

2 電源スイッチを「ON」にする。

- 電源スイッチは本体後側の下部にあります。
- 電源スイッチを「ON」にすると、リモコンの主電源ランプが点灯します。

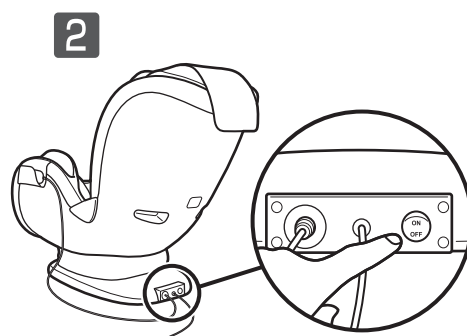

## 確認する内容

1 周囲を必ず確認する。

本体の後ろや脚部の前、下など、周囲に人やペットがいないこと、物がいないことを確認する。



2 本体を確認する。

- ① 枕を上げて背もたれが破れていないか確認し、その他の部分にも破れがないか確認する。  
※小さな破れでも直ちに使用を中止し、電源プラグを抜き、修理を依頼してください。

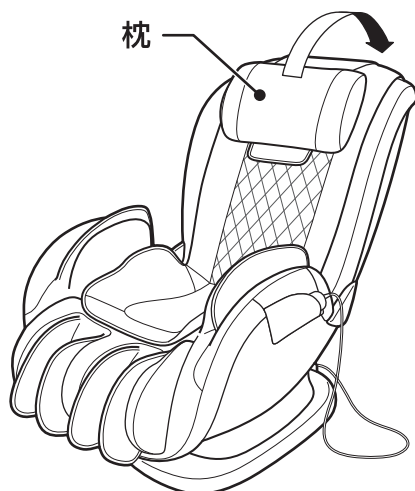

- ② ご使用の前に、本体（背もたれ部、脚部、腕部）に異物をはさまっていないか確認する。

- ③ 座る前にもみ玉の位置を確認する。

- もみ玉は通常、収納位置（背もたれの最上部）にあります。  
もみ玉が収納位置にない場合、**終了** を押すと最上部まで移動します。



# リクライニングの角度を調節する

## お願い

- マッサージ中にリクライニングするときは、マッサージの強さを確認しながら徐々に倒してください。
- マッサージ中やもみ玉収納中にリクライニングさせると、マッサージ動作や収納動作が一時停止します。
- 製品の安定動作の為、ボタンを押してからリクライニングが動作するまでに時間がかかる場合があります。

## リクライニングの角度調節のしかた

### ⚠ 警告

- リクライニングするときは、必ず周囲（本体の後部、前部、側部、下部など）に人やペット、物がないことを確認する。  
事故やけが、家財を傷めるおそれがあります。

### ⚠ 注意

- リクライニングした状態で、無理に乗り降りしたりしない。  
故障やけがのおそれがあります。

## 1 リクライニングを倒すときは、<sup>倒す</sup> を長押しする。

- 押し続けると、背もたれ部が倒れます。
- 深く倒すほど、もみ玉の刺激が強くなります。
- マッサージ動作中にリクライニングさせると、マッサージ動作が停止します。リクライニング終了後、マッサージ動作が再開します。

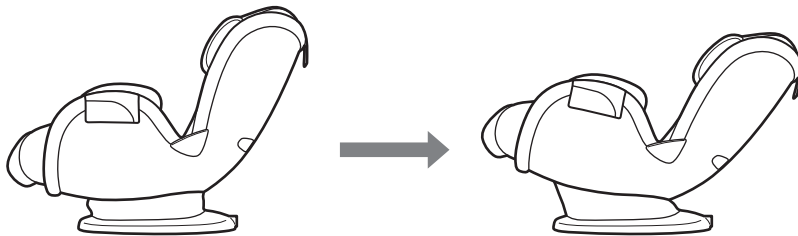

## 2 リクライニングを起こすときは、<sup>起こす</sup> を長押しする。

- 押し続けると、背もたれ部が起き上がります。
- もみ玉収納中にリクライニングさせると、収納動作が停止します。リクライニング終了後、もみ玉の収納動作が再開します。

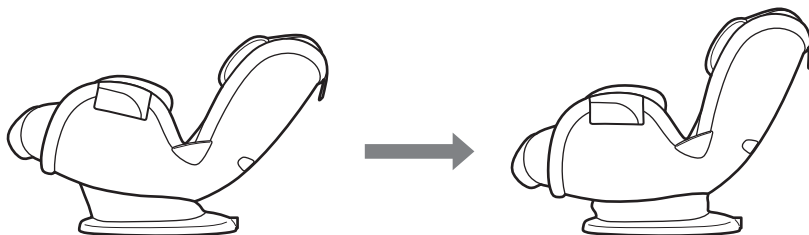

# 自動コースの使い方

## はじめに

- 枕を後ろに回して、椅子に腰をかけて、頭を背もたれ部につけるようにゆったりともたれてください。
- リクライニング角度を調節してください。(▶P13)

## ⚠ 注意

- 使用時間は1回15分以内にする。また、同一箇所への連続しての使用は5分以内にする。長時間のご使用は筋肉や神経を痛めることがあります。  
＜お願い＞1日の使用は30分以内にしてください。
- 使用後は本体の電源スイッチを「OFF」にし、電源プラグをコンセントから抜く。お子様のいたずらなどによる事故の原因になります。

## 1 自動 を押し、お好みのコースを選択する。

- 選択したコースのランプが点灯します。
- 自動コースでは、腕エアー、座エアー、脚エアー、が「入」になっています。各ボタンを押して「切」にできます。

### 自動コースの種類

- 全身 全身のコリや疲れをやわらげるコース
- 肩 肩・背部のコリや疲れをやわらげるコース
- 腰 腰部のコリや疲れをやわらげるコース
- 下半身 下半身のコリや疲れをやわらげるコース

## 2 肩位置 を押して肩位置を調節する。

- 肩位置は、5段階から選択できます。
- 肩位置調節中は、肩位置ランプが点滅します。
- ランプの点灯については、「肩位置を調節する」を参照してください。(▶P16)

### 肩位置の目安

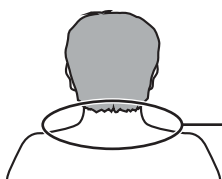

もみ玉の位置  
首肩の付け根あたりに  
もみ玉を合わせてください。



### 3 マッサージが始まる。

ただちにマッサージを停止する場合

**急停止** を押す。

- もみ玉は現在の位置を保ったまま停止します。

マッサージを途中で終了する場合

**終了** を押す。

- もみ玉が収納位置まで移動し、終了します。

### 4 約15分でマッサージが終了する。

- 自動的にもみ玉が収納位置まで戻ります。
- もみ玉収納中にリクライニングすると、収納動作が停止します。  
リクライニング終了後、もみ玉の収納動作が再開します。
- もみ玉収納後、**起す** で背もたれ部を起こしてください。

### 5 使用後は、本体の電源スイッチを「OFF」にし、電源プラグをコンセントから抜く。

- 誤ってリモコンを操作して、動き出すことを防止します。



# 手動もみ技マッサージの使い方

## マッサージを選択する

1 **基本技** や **背すじ伸ばし** を押して、お好みのマッサージを選択する。

① **基本技** を押すごとに、もみ技が切り替わります。

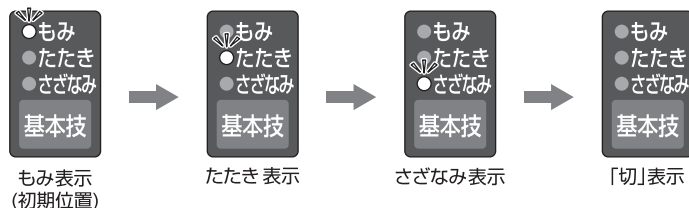

② **背すじ伸ばし** を押すごとに、「全体」→「部分」→「切」が切り替わります。



## 肩位置を調節する

2 **肩位置** でお好みの高さに調節する。

- 肩位置は、5段階から選択できます。
- 肩位置調節中は、肩位置ランプが点滅します。
- ボタンを押すと「3」～「1」→「5」～「3」…と順に切り替わります。



- 肩位置の高さが手動もみ技動作時の高さの上限になります。
- マッサージ中に「肩位置」を選択すると、マッサージが一旦停止し、もみ玉が肩位置に移動します。
- 肩位置を調節後、中断した位置までもみ玉が移動し、マッサージが再開します。
- 操作がない場合は、約7秒後にマッサージに戻ります。



肩位置のランプ

肩位置高さ	高 ← → 低				
	1	2	3 初期位置	4	5
ランプの点灯	○	○	●	●	●
	●	○	○	○	●
	●	●	●	○	○

○…点灯 ●…消灯



## もみ玉幅を選択する

### 3 幅 でお好みの幅に調節する。

- ボタンを長押ししている間、もみ玉の幅が変わります。お好みの位置でボタンを離すと止まります。
- たたき、背すじ伸ばしの動作中のみ調節できます。

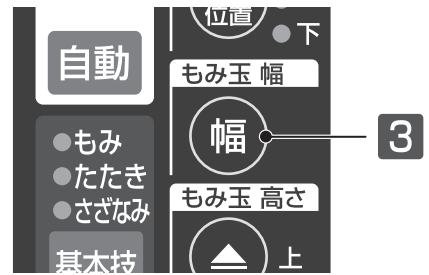

## もみ技の種類

**もみ** 筋肉をもみほぐします。

**さざなみ** もみながらたたく動きで疲労を和らげます。

**たたき** リズミカルな連打で筋肉の疲れをとります。

単独で選択すると、ポイントでマッサージします。

**全体**  
**部分**  
**背すじ**  
**伸ばし** 背筋に沿って背中全体を伸ばします。

**全体**  
**部分**  
**背すじ**  
**伸ばし** 背中を部分的に伸ばします。

「もみ」「たたき」「さざなみ」と複合すると、マッサージ範囲の調節ができます。

## マッサージの組み合わせと調節

	マッサージの組み合わせ	もみ玉幅調節	もみ玉高さ調節
単 独 動 作	もみ または さざなみ		●
	<b>全体</b> <b>部分</b> <b>背すじ</b> <b>伸ばし</b>	●	
	たたき または <b>全体</b> <b>部分</b> <b>背すじ</b> <b>伸ばし</b>	●	●
複 合 動 作	もみ または さざなみ + <b>全体</b> <b>部分</b> <b>背すじ</b> <b>伸ばし</b>		
	もみ または さざなみ + <b>全体</b> <b>部分</b> <b>背すじ</b> <b>伸ばし</b>		●
	たたき + <b>全体</b> <b>部分</b> <b>背すじ</b> <b>伸ばし</b>	●	
	たたき + <b>全体</b> <b>部分</b> <b>背すじ</b> <b>伸ばし</b>	●	●

# 手動エアーマッサージの使い方

## 腕・座・脚エアーを「入/切」したいとき

### 1 腕 を押す。

- ボタンを押すごとに「入」→「切」と切り替わります。



### 座 を押す。

- ボタンを押すごとに「入」→「切」と切り替わります。



### 脚 を押す。

- ボタンを押すごとに「弱」→「強」→「切」と切り替わります。



# マッサージ動作中の調節のしかた

## もみ技マッサージ機能一覧表

各動作において下記表の通りに設定が可能です。

		肩位置調節	もみ玉幅	エア―設定	マッサージ部位
手動もみ技	もみ	●	-	腕/座/脚	全体/部分/ポイント
	たたき	●	●	腕/座/脚	全体/部分/ポイント
	さざなみ	●	-	腕/座/脚	全体/部分/ポイント
	背すじ伸ばし	●	●	腕/座/脚	全体/部分

## マッサージを終了する

### マッサージを途中で終了する場合

#### 1 終了 を押す。

- もみ玉が収納位置まで移動し、終了します。

### ただちにマッサージを停止する場合

#### 2 急停止 を押す。

- もみ玉は現在の位置を保ったまま停止します。

#### 3 約15分でマッサージが終了する。

- 自動的にもみ玉が収納位置まで戻ります。
- もみ玉収納中にリクライニングすると、収納動作が停止します。  
リクライニング終了後、もみ玉の収納動作が再開します。
- もみ玉収納後、<sup>起こす</sup>▲ で背もたれ部を起こしてください。

#### 4 使用後は、本体の電源スイッチを「OFF」にし、電源プラグをコンセントから抜く。

- 誤ってリモコンを操作して、動き出すことを防止します。



# 途中でマッサージを変更するときは

- マッサージ動作中でも、ほかの動作に切り替えることができます。

自動コース ▶ 他の自動コースへの変更

手動もみ技 ▶ 各自動コースへの変更

**1** **自動** を押し、お好みのコースを選択する。

- 選択された自動コースに変更されて動作します。詳細は、「自動コースの使い方」をご確認ください。(P14 参照)
- 残り時間のカウントは継続されます。

自動コース ▶ 各手動もみ技への変更

手動もみ技 ▶ 他の手動もみ技への変更

**2** **基本技** または **背すじ伸ばし** を押して、お好みのマッサージを選択します。

- 選択されたもみ技マッサージに変更されて動作します。詳細は、「手動もみ技マッサージの使い方」をご確認ください。(P16 参照)
- 残り時間のカウントは継続されます。

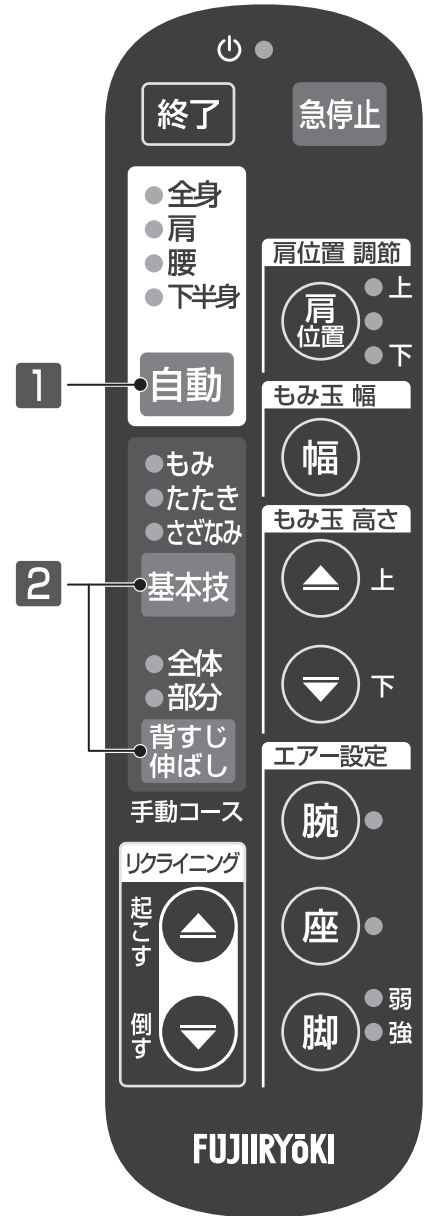

# お手入れと保管のしかた

## ⚠ 警告

- ぬれた手で電源プラグの抜き差しはしない。  
感電のおそれがあります。



## ⚠ 注意

- お手入れの際は必ず電源プラグをコンセントから抜く。  
感電やけがのおそれがあります。
- ベンジン・シンナー・アルコール・アルカリ性洗剤・漂白剤などの薬品でふかない。  
変色・変形・感電・引火のおそれがあります。

## 張地・枕部分

1. 水で薄めた中性洗剤を布に含ませて、固く絞る。
2. 1の布でふく。
3. 水を含ませて固く絞った布で洗剤をふき取る。
4. 乾いた布でふき、自然乾燥させる。
  - アイロンをかけないでください。生地を傷めるおそれがあります。
  - 張地などに色移ることがありますので、色落ちしやすい衣類でのご使用はご注意ください。
  - 変色や色移り、ひび割れの原因になりますので、整髪料をご使用の場合は、触れる部分にタオルなどを敷いてください。

## 樹脂部分

1. 水で薄めた中性洗剤を布に含ませて、固く絞る。
2. 1の布でふく。
3. 乾いた布で洗剤が残らないようふき取る。
  - みがき粉などは使用しないでください。キズ、変色、ひび割れの原因になります。

## リモコン部分

- 乾いた布でふく。
- 濡れたタオルでふかないでください。故障の原因になります。

## 保管のしかた

### ⚠ 警告

浴室など湿気の多い場所で使用したり、保管しない。 感電・火災・故障・カビ・サビの原因になります。

本体は汚れやほこりを取った後、温度・湿度・ほこりなどの悪影響が少ないところに保管してください。  
長い間使用されていない場合は、カバーなどをかけてほこりが付かないようにしてください。

- 直射日光が長時間当たるところ、ストーブなどの近くの高温になるところには保管しないでください。  
変色・変質の原因になります。

# Q&A

**Q1** 左右の強さが異なる。また、段違いに感じる。

**A** より気持ちよくマッサージするために、もみ玉が交互にたたく機構を採用している関係で、やむをえずもみ玉の位置がずれて動作することがあります。

そのため左右で強さが異なって感じるがありますが、故障ではありません。

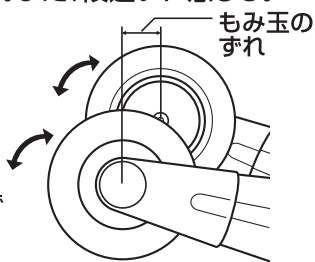

**Q2** マッサージをより強くする方法はありますか？

**A** 次のことを試してください。

- 背もたれ部を倒す。
- 深く腰かけ、体をしっかりと背もたれ部に密着させる。

**Q3** マッサージを弱くする方法はありますか？

**A** 次のことを試してください。

- 背もたれ部を起こす。
- 枕をつける。
- 背もたれ部にひざ掛けや毛布などを掛ける。

**Q4** 1ヶ月の電気代はいくらですか？

**A** 1日約30分、マッサージを毎日使用した場合、約20円/月です。

電気料金目安単価：27円/kWh（税込み）で算出。（2019年10月現在、当社調べ）

**Q5** ホットカーペットを椅子の下に敷いてもいいですか？

**A** 火災のおそれがあるので、おやめください。ホットカーペットの発熱体を痛め、そこから火災になるおそれがあります。

**Q6** 病院に通院しているけど、使ってもだいじょうぶ？

**A** 通院先の医師とご相談のうえ、使用してください。マッサージは、「触圧刺激」といって、筋肉に圧力をかけてほぐし、血行を促進する行為です。病気によっては悪化を招く可能性もありますので、必ず医師に相談してください。

**Q7** 自動コースのマッサージ動作がいつもと異なる。

**A** 同じコースでも、強さ調節やリクライニング動作、もみ玉への負荷のかかり方によって動作のタイミングが変わり、エアの膨らみ回数、もみ玉の動作のタイミングが変わることがあります。

**Q8** 本体の寸法を教えてください。 **A** 下図をご参照ください。

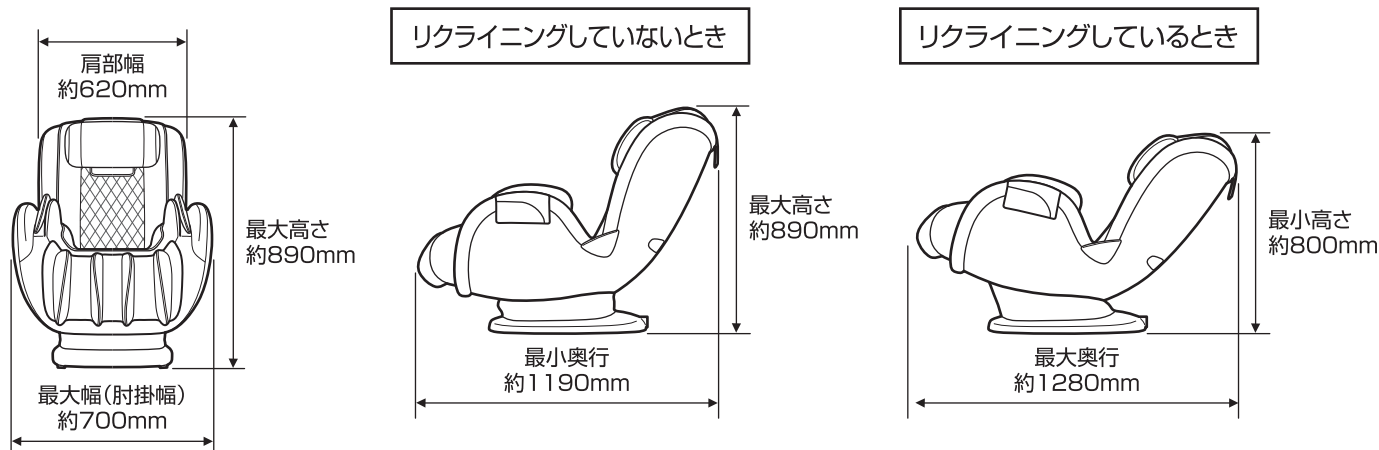

## 警告

絶対に改造しない。また、ご自分で分解、修理をしない。 発火したり、異常動作して、けがをするおそれがあります。

- ご使用中に次のような音や感覚がありますが、構造上のもので異常ではありません。
  - もみ玉上下移動時のカタカタ音
  - もみ玉と布のすれる音（特に、もみ動作時）
  - もみ、たたき、さざなみ動作時に、もみ玉への力の加わり方によっては、マッサージ動作スピードが変わる場合があります
  - 負荷をかけた時のモーターのうなり音
  - エアー動作時のコンプレッサーの動作音ならびにエアーの排気音
  - エアーバッグが膨らむときに出る音
  - リクライニング時の背もたれ部や座部のこすれ音（キュー音）
  - 左右のもみ玉の高さが異なる（交互たたき機構を採用しているため、やむをえず発生します）
  - マッサージ動作時のギア・モーターの音
  - たたき、さざなみ動作時のカタカタ音
- 縫製の特性上、部分的に軽微なしわや弛みが生じる場合がありますが、不良品ではありません。
- 生地特性上、ややおいが感じられる場合がありますが、異常ではありません。

こんなときは	ここを点検してください	対応のしかた	参考ページ
動作しない	電源プラグが抜けていませんか？	電源プラグをコンセントに差し込んでください。	P10、12
	本体後側の下部にある電源スイッチが「OFF」になっていませんか？	電源スイッチを「ON」にしてください。	P10、12
動作せず リモコンの ランプが点滅 する	外来雑音による、誤動作が考えられます。	本体後側の下部にある電源スイッチを「OFF」にし、電源プラグを差し直してください。	P10、12
動作が途中で止まる (リモコンを 押しても動作 しない)	背の部分が壁や障害物に当たっていませんか？	障害物に当たらないように本体を移動してください。本体後側の下部にある電源スイッチを入れ直してください。	P8、9 P10、12
	無理な力がかかっていますか？ (安全のため、もみ玉に無理な力がかかると安全装置が働き、全ての機能が停止します。)	一旦背もたれ部から体を離し、本体後側の下部にある電源スイッチを入れ直し、もう一度初めから操作し直してください。	P10、12
	長時間連続で使用していませんか？	長時間連続で使用するとモーターの温度が上昇し、安全装置が働きます。1時間程度、本体を停止させてください。	-
リクライニングができない	電源プラグが抜けていませんか？	電源プラグをコンセントに差し込んでください。	P10、12
	背の部分が壁や障害物に当たっていませんか？	障害物に当たらないように本体を移動してください。	P8、9、13

**お願い** 上記の対応を行っても、正常に動作しない、または同じようなことが度々生じる場合には、本体の電源スイッチを「OFF」にし、電源プラグをコンセントから抜いたうえで、ご購入先、または当社のお客様相談窓口までお問い合わせください。

# 故障かなと思ったら

## 愛情点検

### ⚠ 注意

しばらく使用していなかった場合、もう一度取扱説明書をよく読み、本体が正常に動作することを確認してから使用する。事故やけがのおそれがあります。



愛情点検  
長年ご使用の場合は  
点検をぜひ!

このような症状はありませんか。

- こげくさい臭いがする。
- 電源コード、電源プラグが異常に熱い。
- コードを動かすと通電したり、しなかったりする。
- その他の異常がある。

ご使用中

故障や事故防止のため本体の電源スイッチを「OFF」にし、電源プラグをコンセントから抜いたうえで、ご購入先、または当社のお客様相談窓口までお問い合わせください。

お願い

- 本体及び付属品を廃棄するときは、地方自治体の条例または規則に従って処理してください。詳しくは、各地方自治体にお問い合わせください。

## 保証とアフターサービス

修理・お取扱い・お手入れなどのご相談は、まずご購入先にご連絡ください

### ● 保証書

お買い上げの際に保証書をご購入先からお受け取りになり「お買い上げ日」・「ご購入先名」欄の記入をご確認のうえ、内容をよくお読みの後、大切に保管してください。

**保証期間** 保証書に記載

### ● 補修用性能部品の保有期間

当社は本機の補修用性能部品を製造打ち切り後、6年間保有しています。性能部品とは、その製品の機能を維持するために必要な部品です。

### 修理を依頼されるとき

P23 に従って調べていただき、なお異常があるときは、使用を中止し、電源プラグをコンセントから抜いたうえで、ご購入先にご連絡ください。

### ● 保証期間中に修理を依頼される場合

ご購入先にご相談ください。保証書の記載内容に従って修理いたします。(なお、保証期間中でも有料になることがありますので、保証書をよくお読みください。)

### ● 保証期間を過ぎて修理を依頼される場合

まずご購入先にご相談ください。修理により、製品機能が維持できる場合には、ご希望に従い有料にて修理いたします。

### ● その他ご不明な点がある場合

アフターサービスに関するご相談、ならびにご不明な点は、ご購入先、または当社のお客様相談窓口までお問い合わせください。

### ● 修理料金の仕組み

修理料金は、技術料・部品代・出張料などで構成されています。修理料金は、ご購入先、または当社お客様相談窓口までお問い合わせください。

**技術料** 診断・故障個所の修理および部品交換・調整・修理完了時の点検などの作業にかかる費用です。

**部品代** 修理に使用した部品および補助材料代です。

**出張料** 製品のある場所へ技術者を派遣する場合の費用です。

### 医療機器の修理に関して

本製品は医療機器です。医療機器の修理には、「医薬品、医療機器等の品質、有効性及び安全性の確保等に関する法律」に基づき修理する商品および修理の方法に応じて厚生労働省令で定める区分に従い、事業所ごとで許可を受けた修理業者による修理が必要です。この為、お客様ご自身の分解・修理のご要望はお受けできませんのでご了承ください。



# 仕様

販売名	マッサージチェア LJ56	
品番	STY-65	
類別	機械器具 77 バイブレーター	
一般的名称	家庭用電気マッサージ器 (JMDNコード 34662000)	
医療機器認証番号	301AKBZX00052000	
定格	電源 (50/60Hz)	AC100V
	時間	20 分
	入力 (消費電力)	50W (待機電力: 1W)
メカ (もみ玉) マッサージ 速さ	もみ	約 20 回 / 分
	たたき	約 340 回 / 分
	上下移動	約 1.20cm / 秒
エアーマッサージ空気圧	80kPa 以下	
肩位置調節	5 段階調節	
オートタイマー	約 15 分	
リクライニング角度	約 110 度~約 122 度	
寸法	リクライニングしていないとき	幅 約700×奥行 約1190×高さ 約890mm
	リクライニングしたとき	幅 約700×奥行 約1280×高さ 約800mm
質量	約 32kg	
張地	PVC レザー	
製造元	蘇州大科健身器材有限公司 SUZHOU DAITEC EXERCISING MACHINE CO.,LTD. (CHINA)	
製造販売元	株式会社フジ医療器	

# MEMO

---



## お客様相談窓口のご案内

修理・お手入れ・お取り扱いなどのご相談は、まずご購入先へご連絡ください。

フリーダイヤル  **0120-027-612** 受付：月曜～金曜 午前9時～午後5時30分  
※土日祝日、年末年始、夏季休業日を除く。

FAX・Webでの受付も行っております。

**FAX番号** 06-4793-0818

**Web** フジ医療器ホームページのお問い合わせフォームにて受付けております。

フジ医療器ホームページ [www.fujiiryoki.co.jp](http://www.fujiiryoki.co.jp)

FAX・Webでの受付は24時間行っておりますが、お客様へのご連絡はフリーダイヤルの受付時間となります。

### ご相談窓口における個人情報のお取り扱いについて

株式会社フジ医療器は、お客様の個人情報やご相談内容を、ご相談への対応や修理、その確認などのために利用し、その記録を残すことがあります。また、折り返し電話させていただくときのため、ナンバー・ディスプレイを採用しています。なお、個人情報を適切に管理し、修理業務等を委託する場合や正当な理由がある場合を除き、第三者に提供しません。お問い合わせは、ご相談された窓口にご連絡ください。

美と健康の総合メーカー

株式会社 **フジ医療器**

〒540-0011 大阪市中央区農人橋1丁目1-22 大江ビル14階

お客様へ…ご購入年月日・ご購入店名を記入されると便利です。

ご購入年月日	年 月 日
ご購入店名	TEL

2019年10月25日(第1版)