

# FUJIIRYŌKI

## S-style

### 取扱説明書 家庭用

エススタイル  
形名 **WH-300**

医療用具許可番号：14BZ0355  
器具器械(77)パイプレーター・家庭用エアーマッサージ器

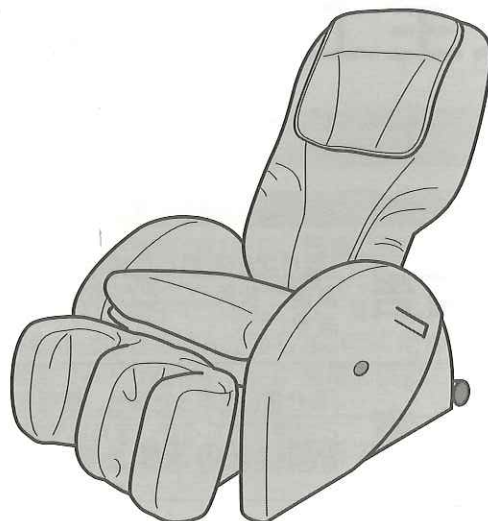

#### もくじ

安全上のご注意	1~4
各部のなまえとはたらき	5~6
マッサージの種類と内容	7~8
組み立てかた	9~10
ご使用の前に	11~12
マッサージをしたいとき	13~16
コースマッサージ	13~14
ポイントマッサージ	13~14
首肩マッサージ	15~16
脚ダブルスイング	15~16
お手入れ	17
保管	17
仕様	17
修理サービスと保証	18

- このたびは、エススタイルWH-300をお買い上げいただきまして、まことにありがとうございました。
- ご使用の前に、この取扱説明書をよくお読みの上、正しくお使いください。
- お読みになったあとは、いつでも見られるところに必ず保管してください。
- 保証書を必ずお受け取りください。(別添)

# 安全上のご注意

必ずお守りください

●お使いになる人や他の人への危害、財産への損害を未然に防止するための安全に関する重大な内容を記載しています。つぎの内容（表示・図記号）をよく理解してから本文をお読みにになり、記載事項をお守りください。

## 表示の説明



**警告**

「取り扱いを誤った場合、使用者が死亡または重傷\*1を負うことが想定されること」を示します。



**注意**

「取り扱いを誤った場合、使用者が傷害\*2を負うことが想定されるか、または物的損害\*3の発生が想定されること」を示します。

- \*1：重傷とは、失明やけが、やけど（高温・低温）、感電、骨折、中毒などで、後遺症が残るものおよび治療に入院・長期の通院を要するものをさします。
- \*2：傷害とは、治療に入院や長期の通院を要さない、けが、やけど、感電などをさします。
- \*3：物的損害とは、家屋・家財および家畜・ペット等にかかわる拡大損害をさします。

## 図記号の説明



禁止

⊘は、禁止（してはいけないこと）を示します。具体的な禁止内容は、図記号の中や近くに絵や文章で示します。



指示

●は、指示する行為の強制（必ずすること）を示します。具体的な強制内容は、図記号の中や近くに絵や文章で示します。



注意

△は、注意を示します。具体的な注意内容は、図記号の中や近くに絵や文章で示します。

## 警告



医師に相談

次の人は、必ず医師と相談の上使用する

- 悪性腫瘍のある人
  - 妊産婦や生理中の人
  - 熱の高い人
  - 急性疾患(疼痛性)のある人
  - 骨粗しょう症の人
  - 知覚障害の人
  - 心臓に障害のある人(特にペースメーカーなどの体内植込型医用電子機器を使用している人)
  - 背骨に異常のある人や曲がっている人
  - 貧血症の人
  - 医師の治療を受けている人
  - かつて治療を受けたところ又は疾患部へ使用する人
  - 安静を必要とする人
  - 皮膚疾患のある人
  - 脚部に重度の血行障害のある人
  - 上記以外に特に身体に異常を感じている人
- 身体に異常が起こる場合があります。



禁止

子供だけで使わせたり、自分で意思表示できない人、自分で操作できない人には使用させない  
また、幼児を近づけない  
感電・けがの原因になります。



分解禁止

分解・改造・修理をしない

火災・感電・けがの原因になります。  
お買い求めの販売店に点検・修理を依頼してください。



禁止

脚部を上げ下げするときは、脚部の下に足や手を入れない  
また、脚部の下に子供、動物、物が無いことを確認する  
けが・故障の原因になります。



確認する

リクライニングするときは、うしろに人、動物、物が無いことを確認する

けがや家財を傷める原因になります。



禁止

リクライニングするときは、背もたれ部・座部・ひじ掛部の間に手や腕・足をはさまない  
けがの原因になります。



禁止

子供を椅子の上や下で遊ばせない

けが・故障の原因になります。



禁止

交流100V以外では使用しない

火災・感電の原因になります。

## ⚠ 警告



禁止

**電源コードや電源プラグが傷んだり、コンセントの差し込みがゆるいときは使用しない**

感電・ショート・発火の原因になります。



禁止

**電源コードを傷めない**

電源コードを傷付けたり、破損したり、加工したり、無理に曲げたり、引っ張ったり、ねじったり、束ねたり、椅子でつぶしたり、重い物を載せたり、移動中ははさみ込んだりしないでください。

電源コードが破損し、火災・感電の原因になります。



禁止

**首の周辺をマッサージするときは、過度に強いマッサージはしない**

事故・けがの原因になります。



禁止

**浴室など湿気の多い場所で使用したり、保管しない**

感電・火災・故障・カビ発生の原因になります。



プラグを抜く

**動かなくなったり、異常がある場合は、すぐに電源プラグを抜く**

漏電・ショートなどによる火災・感電の原因になります。

お買い求めの販売店に点検・修理を依頼してください。



確認する

**ご使用前に、椅子の生地が破れていないか確認する**

生地が破れた状態で使用すると、けが・感電の原因になります。

すぐにお買い求めの販売店に修理を依頼してください。

## ⚠ 注意



禁止

**治療目的以外には使用しない**

事故・故障の原因になります。



禁止

**本機をご使用になりながら他の治療器を同時に使用しない**



禁止

**頭・肘・腹部には使用しない**

けがの原因になります。



手順にしたがう

**椅子を組み立てるとき、組み立てかた(9頁)の手順にしたがって組み立てる**

手や腕が金属部に触れ、けがの原因になります。



禁止

**背もたれ部には手や足を押し込まない**

けがの原因になります。



禁止

**背もたれ部、ひじ掛部、脚部には乗ったり、座ったりしない また、上から強い衝撃を与えない**

けが・故障の原因になります。



禁止

**生地を無理に引っ張ったり、刃物やとがった物で突きさしたりしない**

けが・故障の原因になります。



禁止

**椅子を倒したり、強い衝撃を与えない**

けが・故障の原因になります。

**⚠ 注意**



**椅子には2人以上で使用しない**  
けが・故障の原因になります。

禁止



**椅子に人や物を乗せて移動させない**  
けが・故障の原因になります。

禁止



**木床や畳など傷つきやすい床面でのキャスター移動や引きずっての移動はしない**  
また、椅子移動後は静かに設置する  
床面に傷がつきます。

禁止



**食後すぐに使用しない**  
気分が悪くなる場合があります。

禁止



**椅子やリモコンに水やお茶をこぼさない**  
感電・故障の原因になります。  
万一、こぼしたときは使用を中止し、お買い求めの販売店に点検・修理を依頼してください。

禁止



**ぬれた体で座ったり、ぬれた手で操作しない**  
感電・故障の原因になります。

禁止



**リモコンコード、電源コードに足を引っ掛けしない**  
けがの原因になります。

禁止



**リモコンに重い物を置いたり、落としたり、踏みつけたり、強い衝撃を与えない**  
感電・破損・故障の原因になります。

禁止



刺激を弱める

**マッサージが強すぎると感じたときは、刺激を弱めるか、使用を中止する**  
マッサージを強くすると、筋肉や神経を傷める原因になります。  
特に高齢者や骨が弱いと思われるかたは、十分気をつけてください。



プラグを抜く

**ご使用後は、電源スイッチを「切」にし、電源プラグをコンセントから抜く**  
絶縁劣化による感電・漏電火災の原因になります。



プラグを抜く

**電源プラグを抜くときは、電源コードを持たずに先端の電源プラグを持って引き抜く**  
感電・ショート・発火の原因になります。



禁止

**電源プラグは確実に最後まで差し込み、ピンやごみを付着させない**  
感電・ショート・発火の原因になります。



禁止

**転倒しやすい物や窓の近くに設置しない**  
家財を傷めたり、けがの原因になります。



アース線を接続する

**アースを確実に取り付ける**  
漏電のときに感電の原因になります。  
アースの取り付けについては、販売店にご相談ください。

## ⚠ 注意



### 素肌で使用しない

素肌への直接のマッサージは皮膚を痛める原因になります。

禁止



5分以内

### マッサージは1回15分以内に、また同一箇所へのご使用は5分以内にする

長時間のご使用は筋肉や神経を傷める原因になります。

1日の使用は30分以内にしてください。



### マッサージの使用中は眠らない

無意識での使用は、けがや体調不良の原因になります。

禁止



禁止

### マッサージ使用中に電源プラグを抜いたり、電源スイッチを「切」にしない

けがの原因になります。



### 椅子の脚部を脚部以外には使用しない

けがの原因になります。

禁止



禁止

### 背もたれ部・座部・脚部の間に枕などを置かない

リクライニングするとき挟み込まれ、故障の原因になります。



### ストーブなど火気の近くで使用したり、たばこを吸いながら使用しない

火災・故障の原因になります。

禁止



使用する

### 水平な場所で使用する

不安定な場所では椅子が転倒し事故・故障の原因になります。



プラグを抜く

### 落雷の可能性があるときは、直ちに使用を中止して、電源スイッチを「切」にし、電源プラグをコンセントから抜く

感電・故障の原因になります。



医師に相談

### 使用中に身体に異常が現れたり、感じたときには、直ちに使用を中止し医師に相談する



プラグを抜く

### 停電のときは直ちに電源スイッチを「切」にし、電源プラグをコンセントから抜く

再通電されたときに事故の原因になります。



プラグを抜く

### お手入れの際は、電源スイッチを「切」にし、電源プラグをコンセントから抜く

感電・けがの原因になります。



水洗い禁止

### ぬれた手で電源プラグを抜き差ししない

感電の原因になります。



禁止

### ベンジン・シンナーなどで拭いたり、殺虫剤をかけない

感電・引火の原因になります。

汚れは、やわらかい乾いた布でふいてください。汚れがひどいときは、薄めた中性洗剤にひたした布をかたくしぼってからふいてください。

# 各部のなまえとはたらき

## 椅子

### 正面

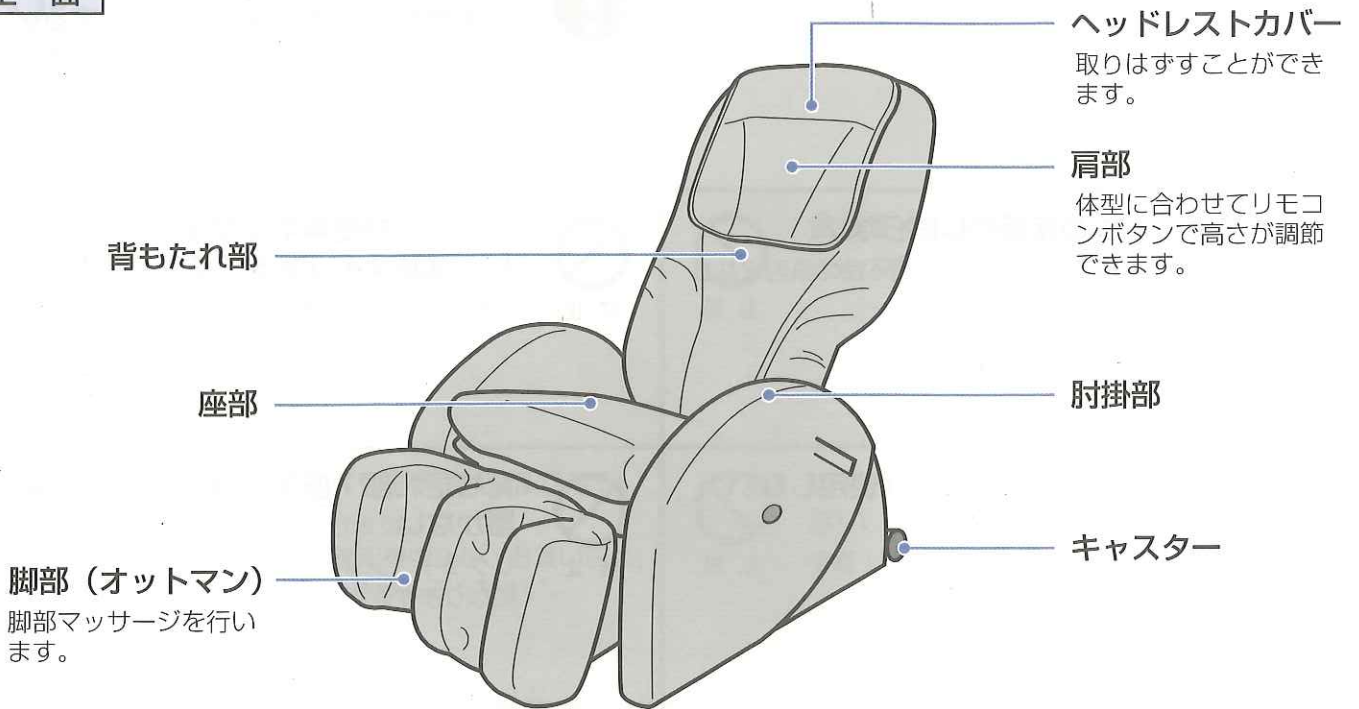

### 背面

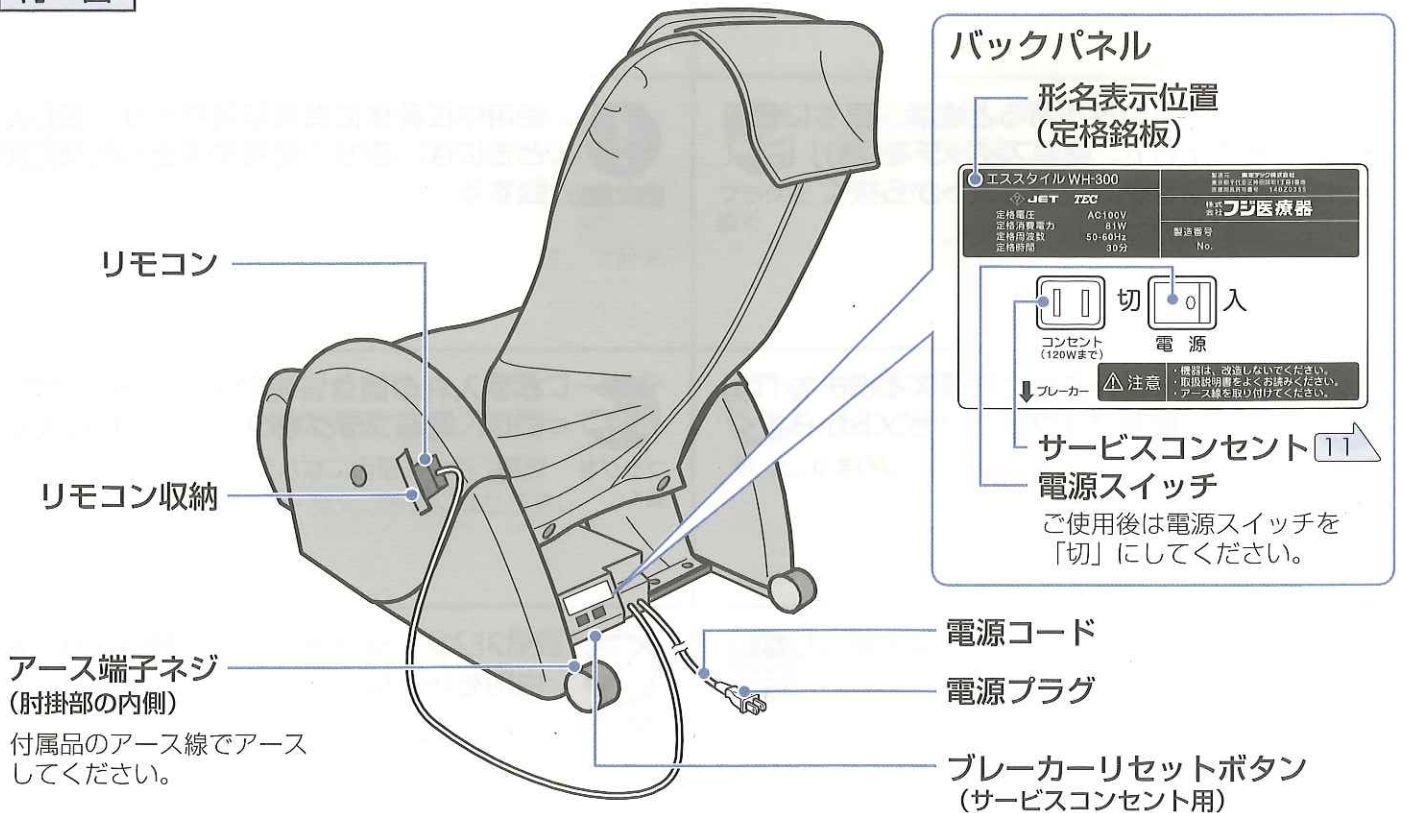

# リモコン

このマークの中の数字は掲載ページを示しています。

## スタートボタン

ボタンを押すとコースの疲労回復がはじまります。

13 15

## 強さボタン

「強」「弱」のマッサージ強さが選べます。

14 16

## ゆったりボタン

「パルス」マッサージと「ゆったり」マッサージを選べます。（「コース」動作中は操作できません）

7

## 肩位置調節ボタン

「首/肩」の位置が上下に移動できます。（位置調整中はマッサージ動作が中断されます）

12

## 脚ダブルスイングボタン

脚部の開閉と上下を繰り返す「脚部」のマッサージ動作をすることができます。

15

## 脚部開閉ボタン

脚部が開いたり、閉じたりします。（「コース」動作中は操作できません）

12

## 脚部上下ボタン

脚部の角度を調整することができます。

12

## 主電源ランプ

電源プラグをコンセントに差し込み、電源スイッチを「入」にすると点灯します。

スタート 停止

## 停止ボタン

ボタンを押すと全てのマッサージを終了します。

13

## 自動コース選択ボタン

「疲労回復」「肩こり改善」「脚重点」の3種類のコースが選べます。

13

## 脚同時ボタン

「脚」部を他の箇所と同時にマッサージすることができます。スタートボタンを押した時は脚同時になり、ボタンを押すたびに「脚同時」「脚同時スイング」「切」が切り替わります。

※「スイング」とは、脚部が開いたり、閉じたりする動作です。（「脚ダブルスイング」動作中は操作できません）

14 16

## 首肩ボタン

「もみ」「押し」「複合」の3種類のマッサージが選べます。

15

## ポイントボタン

「脚」部から「肩」部までお好みの1ポイントを選択することができます。ボタンを押すたびにマッサージ位置が切り替わります。

13

## リクライニングボタン

背もたれ部の角度を調整することができます。

・リクライニング中はマッサージ動作が中断されます。

・を押すと補助のため背中のエアバッグが膨らみます。

12

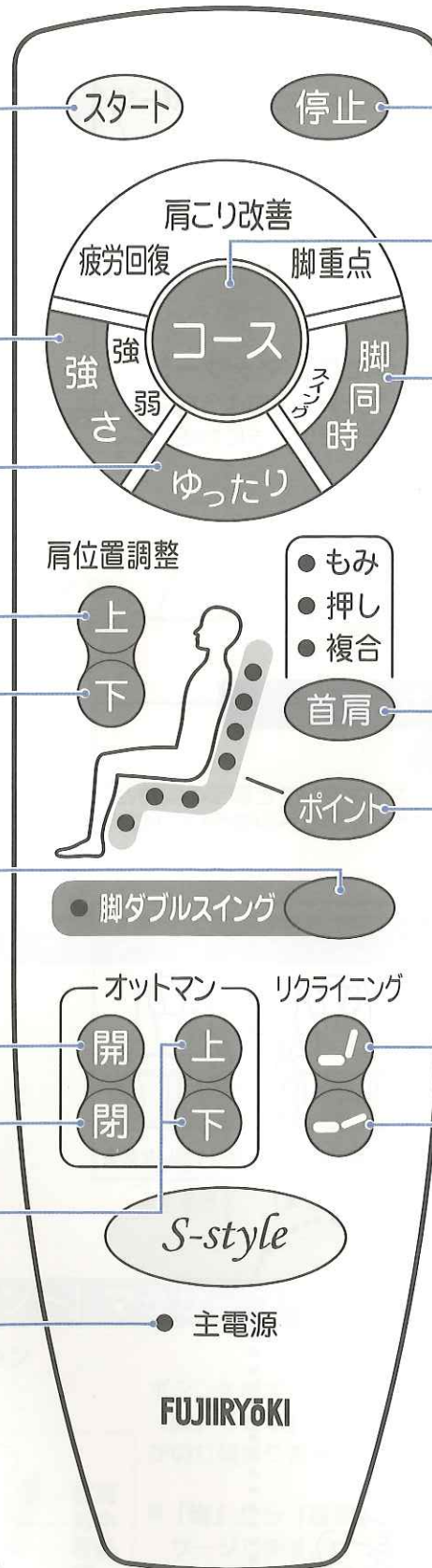

# マッサージの種類と内容

## ゆったり

※「コース」動作中は操作できません。

### ゆったりボタン

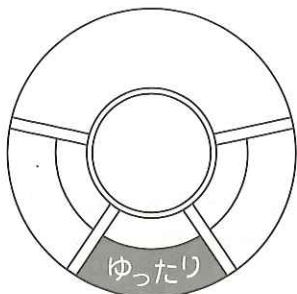

ボタンを押すたびに、「パルス」マッサージ、「ゆったり」マッサージが切り替わります。

### ● 「パルス」 マッサージ

断続的な刺激の変化を得たいときにお使いください。

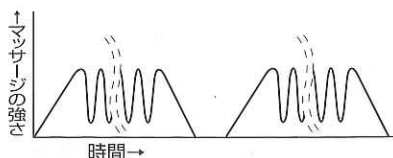

### ● 「ゆったり」 マッサージ

ゆっくりと押し込むようなマッサージをしたいときにお使いください。

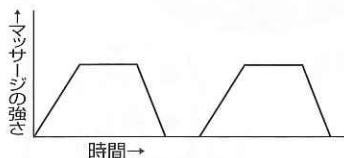

## 「脚ダブルスイング」マッサージ

### 脚ダブルスイングボタン

脚ダブルスイングボタンを押すと脚部の開閉と上下を繰り返しながらマッサージを行います。

### ● 脚ダブルスイング

### ● 脚部を上下に動かす

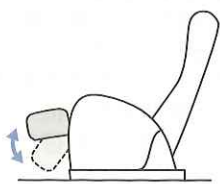

### ● 脚部を開閉する



脚部を閉じた状態      中間の状態      脚部を開いた状態

## 効能・効果

### あんま・マッサージの代用

- 疲労回復
- 血行をよくする
- 筋肉の疲れをとる
- 筋肉のこりをほぐす
- 神経痛・筋肉痛の痛みの緩和

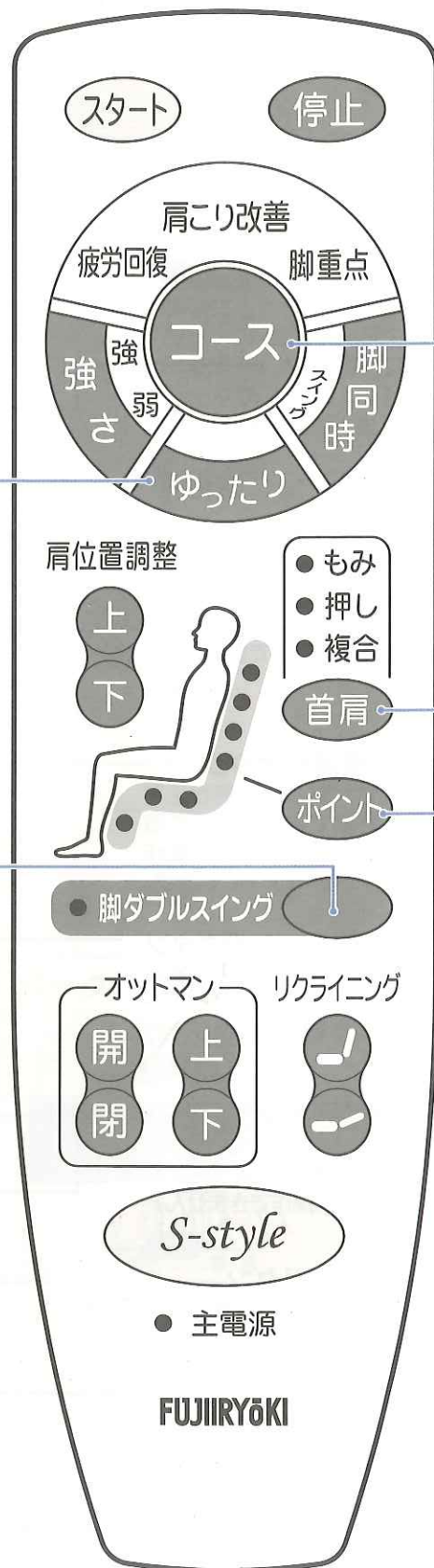



## 「コース」マッサージ

コースボタン



ボタンを押すたびに、「疲労回復」「肩こり改善」「脚重点」が切り替わります。

### ● 疲労回復

全身の疲労が気になる方に

「もも」から「首肩」までをマッサージします。

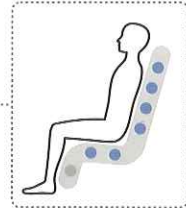
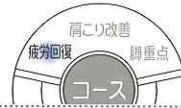

### ● 肩こり改善

肩こりが気になる方に

「腰」から「首肩」までをマッサージします。

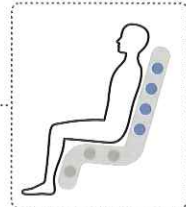

### ● 脚重点

足の疲れが気になる方に

「脚」から「背筋」までをマッサージします。

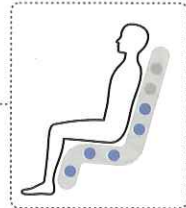

## 「首肩」マッサージ

首肩ボタン

- もみ
- 押し
- 複合

首肩

ボタンを押すたびに、「もみ」「押し」「複合」が切り替わります。

- もみ
- 押し
- 複合

- もみ
- 押し
- 複合

- もみ
- 押し
- 複合

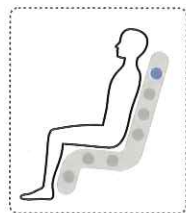

## 「ポイント」マッサージ

ポイントボタン

ポイント

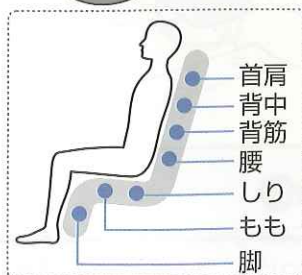

ボタンを押すたびに、「脚」「もも」「しり」「腰」「背筋」「背中」「首肩」が切り替わります。

- 「脚」から「首肩」まで、お好みの部位1箇所をマッサージします。
- 選択した部位は点滅表示します。

# 組み立てかた

- 背もたれ部と座部を一度組み立てたら分解しないでください。
- 電源プラグをコンセントから抜いて組み立ててください。

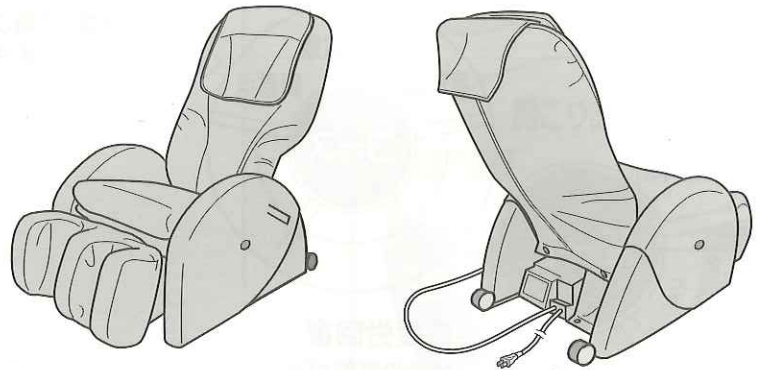

## 1 背もたれ部の取り付け

### ①ネジ（左右2箇所）をゆるめる

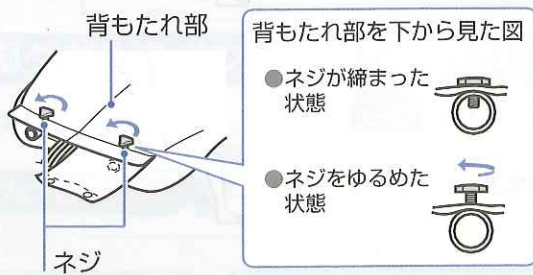

### ②背もたれ部をシャフトに差し込む

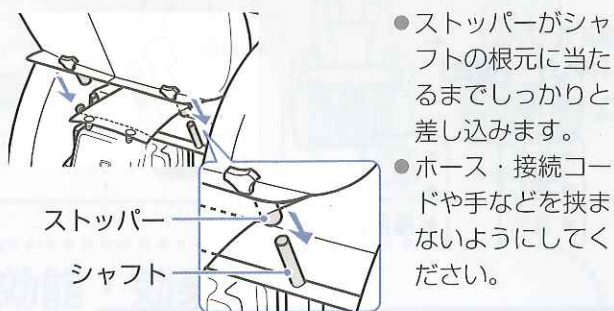

### ③ネジ（左右2箇所）をしっかりと締める



## 2 ホースと接続コードの接続

### ①電源スイッチが切れていることを確認する

### ②接続コードを接続口に接続する

- 接続コードが接続口に対してまっすぐツメがかかるように確実に接続します。

### ③ホースをホース接続口に接続する

- 確実に接続しないとエアがもれたり、動作不良の原因となります。

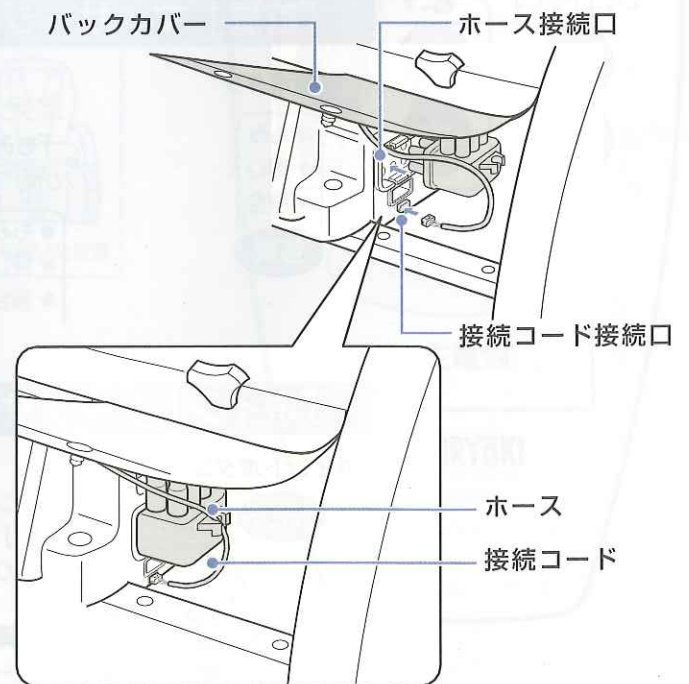

### お願い

- ホース及び接続コードを接続する際、ホース及び接続コードをねじったり、折れ曲がらないようにしてください。

### 3 バックカバーの取り付け

- ①バックカバーをクリップで固定する
- ②バックカバーに付いているクリップ（2箇所）を取付板の穴に差し込み、バックカバーを固定する

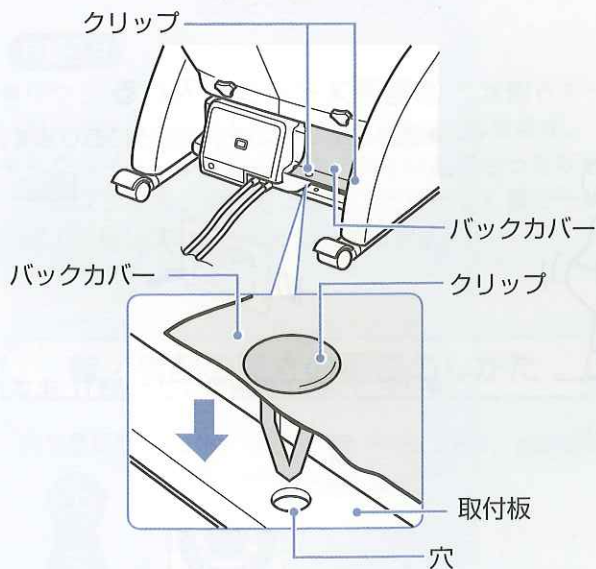

●クリップを最後まで確実に差し込んでください。

## アース線の取り付けかた

### ⚠ 注意



アース線を  
接続する

#### アースを確実に取り付ける

漏電のときに感電の原因になります。

アースの取り付けについては、販売店にご相談ください。

#### 電源コンセントにアース端子がある場合

- 付属品のアース線を椅子のアース端子ネジと電源コンセントのアース端子に取り付けてください。

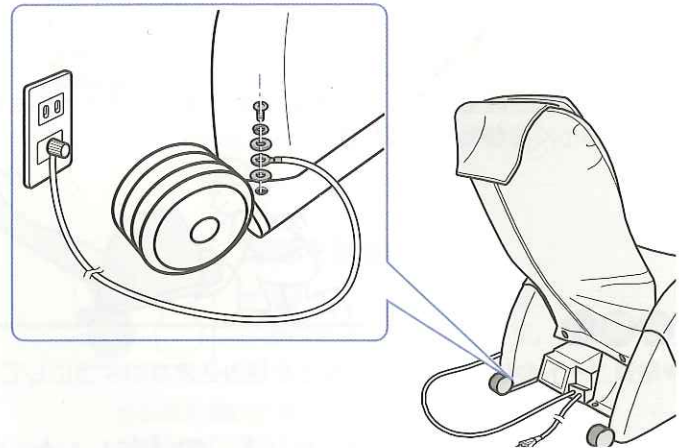

#### 電源コンセントにアース端子がない場合

- お買い上げの販売店・電気工事店に相談し、アース工事（第3種設置工事・有料）をしてください。

#### アースを接続してはいけないところ

ガス管：爆発や引火の危険があります。

電話線や避雷針：落雷のとき危険です。

水道管：途中がプラスチックの場合はアースになりません。

# ご使用前に

## ⚠ 注意



### 水平な場所で使用する

不安定な場所では椅子が転倒し事故・故障の原因になります。

使用する



禁止

木床や畳など傷つきやすい床面でのキャスター移動や引きずっての移動はしない  
また、椅子移動後は静かに設置する  
床面に傷がつきます。



禁止

転倒しやすい物や窓の近くに設置しない  
家財を傷めたり、けがの原因になります。



禁止

背もたれ部、ひじ掛部、脚部には乗ったり、座ったりしない  
また、上から強い衝撃を与えない  
けが・故障の原因になります。

## 設置場所について

- 水平な場所に設置してください。
- 椅子の下にジュタンを敷くと床の傷つき防止になります。
- リクライニングしたとき壁や物にあたらないよう椅子本体の前後のスペースは1m以上確保してください。

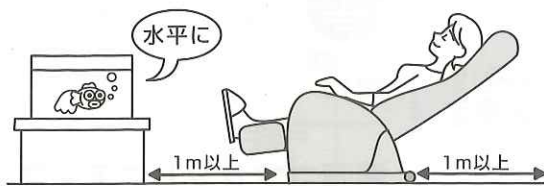

## 本体の移動のしかた

- 背もたれ部の上部を斜め下方に押し、座部前側を浮かせてフレームを持って移動させてください。
- 移動するとき床を傷つけるおそれがあります。マット等を敷いてゆっくり移動してください。



### お願い

- 電源コードやリモコンコードなどを挟み込まないようにしてください。

## サービスコンセントの使いかた

- 最大120Wまでの機器を接続してお使いいただけます。
- 120Wをこえる機器を接続するとブレーカーが遮断されます。ブレーカーリセットボタンを押すと復帰します。
- ブレーカーリセットボタンは先が鋭利なもので押さないでください。
- イラストの使用例はコンパクトCDを接続したものです。



## マッサージの前に

### 電源を入れる

- ①電源プラグをコンセントに差し込む

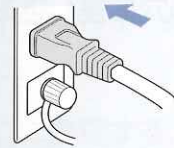

- ②電源スイッチを入れる

- 電源スイッチは椅子の後ろにあります。

5

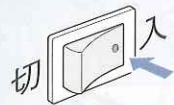

- リモコンの主電源ランプが点灯します。

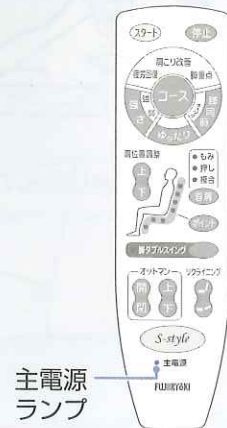

## 警告



### ご使用前に、椅子の生地が破れていないか確認する

確認する

生地が破れた状態で使用すると、けが・感電の原因になります。すぐにお買い求めの販売店に修理を依頼してください。



禁止

### 脚部を上げ下げするときは、脚部の下に足や手を入れない また、脚部の下に子供、動物、物が無いことを確認する

けが・故障の原因になります。



確認する

### リクライニングするときは、うしろに人、動物、物が無いことを確認する

けがや家財を傷める原因になります。



禁止

### リクライニングするときは、背もたれ部・座部・ひじ掛部の間に手や腕・足を挟まない

けがの原因になります。

- ボタンを押してから動作が開始されるまで、時間がかかることがあります。
- リクライニング中、首/肩部高さ調整中、脚部調整中はマッサージ動作が中断されます。

## リクライニングの使いかた

### リクライニング



- リクライニングすると「肩」部の位置がずれますので、その都度調整してください。
- または を押し続け、お好みの角度で指を離します。
- を押すと補助のため背中 에어バッグが膨らみます。  
※ 背中 エアバッグが膨らみ始めるのに約2~6秒かかります。

### お知らせ

- リクライニングして背もたれ部を倒した状態でマッサージすると上半身のマッサージは強くなります。
- リクライニングが倒れきる、または起ききった状態でボタンを押し続けていると「ピッピッ」音でそれ以上可動しないことをお知らせします。

## 首/肩部の高さの調整のしかた

### 肩位置調整



- または を押し続け、お好みの高さで指を離します。

### お知らせ

- 体重のかかり方によっては首/肩部の位置が最上部または最下部まで可動しない場合があります。その場合は、身体をすこし浮かせて再度調整してください。
- 首/肩部の位置を設定しても時間が経つとともに可動する場合があります。
- ボタンを10秒間押し続けると「ピッピッ」音でそれ以上可動しないことをお知らせします。

## 脚部（オットマン）の使いかた

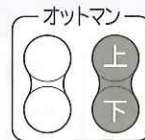

### 脚部を上下に動かす

- または を押し続け、お好みの角度で指を離します。

#### ● 脚部を上げた状態

#### ● 脚部を下げた状態

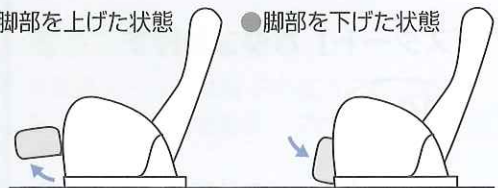

### お知らせ

- ボタンを30秒間押し続けると「ピッピッ」音でそれ以上可動しないことをお知らせします。
- 脚部を下げた状態は、垂直より少し上がっています。



### 脚部を開閉する

- または を押し続け、お好みの角度で指を離します。

#### ● 脚部を開いた状態 脚部を上げて正面から見た図

#### ● 脚部を閉じた状態 脚部を上げて正面から見た図

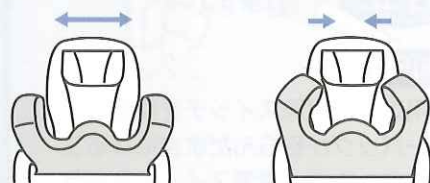

### お知らせ

- ボタンを20秒間押し続けると「ピッピッ」音でそれ以上可動しないことをお知らせします。通常は7秒程度で開閉限度まで可動します。
- 脚部が下がった状態では、脚部が開くのに時間を要し、開ききらない場合があります。

# マッサージをしたいとき

## ⚠️ 注意



5分以内

マッサージは1回15分以内に、また同一箇所へのご使用は5分以内にする  
長時間のご使用は筋肉や神経を傷める原因になります。  
1日の使用は30分以内になしてください。



医師に相談

使用中に身体に異常が現れたり、感じたときには、直ちに使用を中止し医師に相談する



プラグを抜く

ご使用後は、電源スイッチを「切」にし、電源プラグをコンセントから抜く  
絶縁劣化による感電・漏電火災の原因になります。

## 「コース」マッサージ / 「ポイント」マッサージ

### 1 電源を入れる

「スタート」ボタンを押す

スタート

- (スタート) を押すと「疲労回復」コースが始まります。

- リクライニング角度を調整する
- 肩位置調節ボタンを押す 12

### 途中で中止したいとき

「停止」ボタンを押す

停止

- マッサージが中止されます。

### お知らせ

- 使用中で電源スイッチを切るとエアバッグが膨らんだままになることがあります。電源スイッチをもう一度入れ、エアバッグが縮んでから電源スイッチを切ってください。
- 「停止」ボタンを押した後、約2秒間、「スタート」ボタンを受付けません。

### 2 お好みのマッサージモードを選ぶ

#### 「コース」マッサージにしたいとき

「コース」ボタンを押し、お好みのコースを選ぶ



- (コース) を押すたびに「疲労回復」→「肩こり改善」→「脚重点」の順で切り替わります。
- 選択したコースが表示ランプに表示されます。



- **疲労回復**  
全身の疲労が気になる方に



- **肩こり改善**  
肩こりが気になる方に



- **脚重点**  
足の疲れが気になる方に

#### 「ポイント」マッサージにしたいとき

「ポイント」ボタンを押し、お好みの位置を選ぶ

ポイント



- (ポイント) を押すたびに「脚」→「もも」→「しり」→「腰」→「背筋」→「背中」→「首肩」の順で切り替わります。
- 選択したポイントが表示ランプに表示されます。

### オートタイマー機能について

- マッサージ開始後、約15分で自動的にマッサージが停止します。
  - マッサージ途中で下記の操作をしたとき、タイマーは「0」から再スタートし、約15分で自動的にマッサージが停止します。
    - コース内での切り替え
    - コースからポイントへの切り替え
    - ポイントからコースへの切り替え
- ※また、マッサージ開始後連続で最大30分になると自動的にマッサージが停止します。

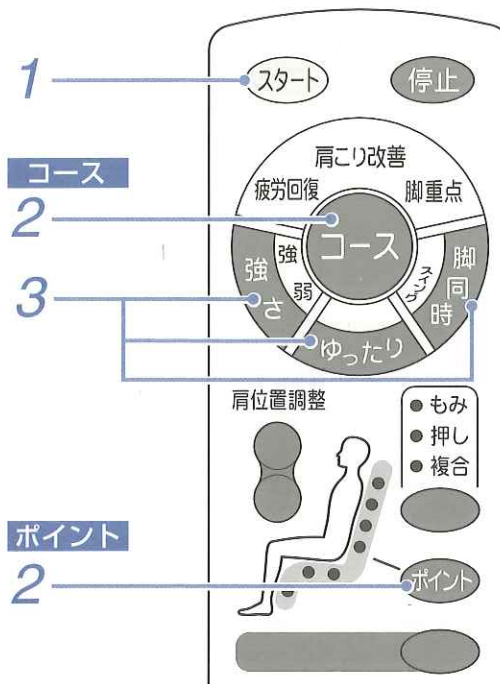

## 3 「強さ」「ゆったり」「脚同時」を選ぶ

### 「強さ」を調節したいとき

「強さ」ボタンを押し、お好みの強さを選ぶ

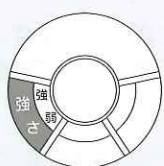

- を押すたびに「強」 ↔ 「弱」が切り替わります。
- 選択した強さが表示ランプに表示されます。

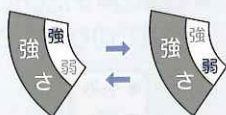

### 「ゆったり」にしたいとき

※「コース」動作中は操作できません。

「ゆったり」ボタンを押し、お好みの動きを選ぶ

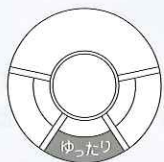

- を押すたびに「パルス」マッサージ → 「ゆったり」マッサージが切り替わります。
- 選択したマッサージが表示ランプに表示されます。

### 「脚同時」にしたいとき

「脚同時」ボタンを押し、お好みの動きを選ぶ



- を押すたびに「脚同時」 → 「脚同時スイング」 → 「切」の順で切り替わります。
- 選択したマッサージが表示ランプに表示されます。
- 「脚重点」コースでは、脚部マッサージ中に を押ししても他の部位に移るまでマッサージは変化しません。

## 使い終わったら

### 電源スイッチを切る

- 電源スイッチは椅子の後ろにあります。
- リモコンの主電源ランプが消えます。

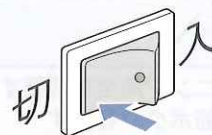

### 電源プラグからコンセントを抜く

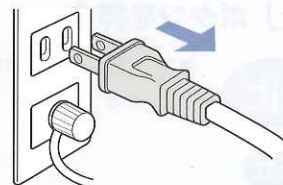

# マッサージをしたいとき (つづき)

## 「首肩」マッサージ / 「脚ダブルスイング」マッサージ

### 1 電源を入れる

「スタート」ボタンを押す

スタート

- (スタート) を押すと「疲労回復」コースが始まります。

- リクライニング角度を調整する
- 肩位置調節ボタンを押す 12

### 途中で中止したいとき

「停止」ボタンを押す

停止

- マッサージが中止されます。

### お知らせ

- 使用中で電源スイッチを切るとエアバッグが膨らんだままになることがあります。電源スイッチをもう一度入れ、エアバッグが縮んでから電源スイッチを切ってください。
- 「停止」ボタンを押した後、約2秒間、「スタート」ボタンを受付けません。

### 2 お好みのマッサージモードを選ぶ

#### 「首肩」マッサージにしたいとき

「首肩」ボタンを押し、お好みの位置を選ぶ

- もみ
- 押し
- 複合

首肩

- 選択したコースが表示ランプに表示されます。
- (首肩) を押すたびに「もみ」→「押し」→「複合」の順で切り替わります。

- もみ
- 押し
- 複合

● もみ

- もみ
- 押し
- 複合

● 押し

- もみ
- 押し
- 複合

● 複合

#### 「脚ダブルスイング」マッサージにしたいとき

「脚ダブルスイング」ボタンを押す

- 脚ダブルスイング

- ボタンを押すと脚部が5秒間上がりながら開きます。
- 脚部が開閉と上下を繰り返しながらマッサージをおこないます。

※脚の重さにより、開閉及び上下の可動幅が変わります。

- 脚部を上下に動かす

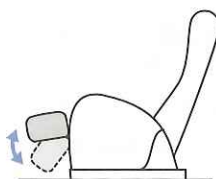

- 脚部を開閉する



脚部を閉じた状態

中間の状態

脚部を開いた状態



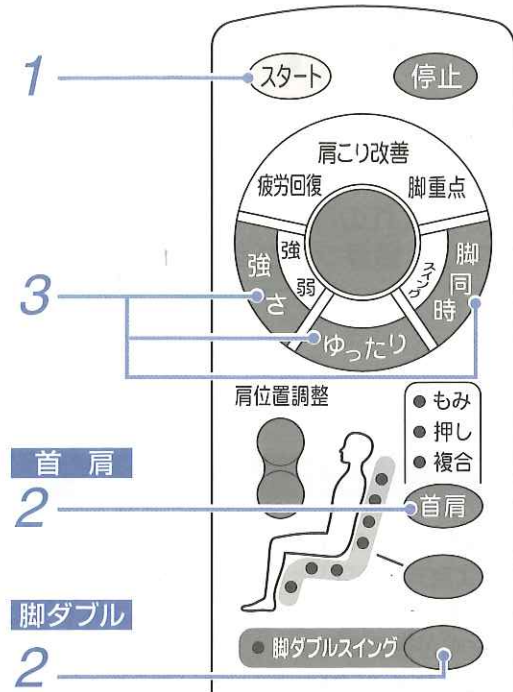

### 3 「強さ」「ゆったり」「脚同時」を選ぶ

#### 「強さ」を調節したいとき

「強さ」ボタンを押し、お好みの強さを選ぶ



- を押すたびに「強」 ↔ 「弱」が切り替わります。
- 選択した強さが表示ランプに表示されます。

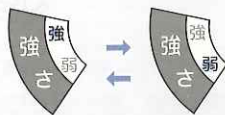

#### 「ゆったり」にしたいとき

「ゆったり」ボタンを押し、お好みの動きを選ぶ

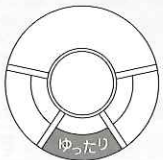

- を押すたびに「パルス」マッサージ → 「ゆったり」マッサージが切り替わります。
- 選択したマッサージが表示ランプに表示されます。

#### 「脚同時」にしたいとき

※ 「脚ダブルスイング」動作中は操作できません。

「脚同時」ボタンを押し、お好みの動きを選ぶ



- を押すたびに「脚同時」 → 「脚同時スイング」 → 「切」の順で切り替わります。
- 選択したマッサージが表示ランプに表示されます。

### 使い終わったら

#### 電源スイッチを切る

- 電源スイッチは椅子の後ろにあります。
- リモコンの主電源ランプが消えます。

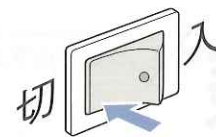

#### 電源プラグからコンセントを抜く

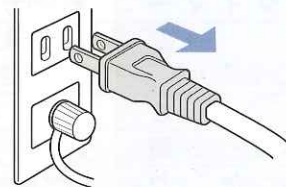

# お手入れ

## ⚠ 注意



プラグを  
抜く

お手入れの際は、電源スイッチを「切」にし、電源プラグをコンセントから抜く

感電・けがの原因になります。



禁止

ベンジン・シンナーなどで拭いたり、殺虫剤をかけない

感電・引火の原因になります。

汚れは、やわらかい乾いた布でふいてください。

汚れがひどいときは、薄めた中性洗剤にひたした布をかたくしぼってからふいてください。

### レザー部

- レザー部の汚れは、中性洗剤を含ませた布で拭いた後、水を含ませて固くしぼった布で洗剤が残らないように拭きとってください。(使いすぎるとレザーを傷めることがあります)

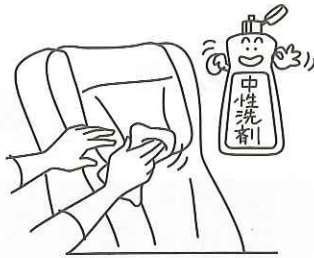

### プラスチック・パイプ部

- 中性洗剤を含ませた布で拭いてください。



# 保管

- 汚れやほこりをとった後、湿気の少ない所に保管してください。(カビやシミの原因になります。)
- 直射日光が当たる所、ストーブなどの近くで直接高温になる所はさけてください。(レザー部の変色・変質の恐れがあります。)

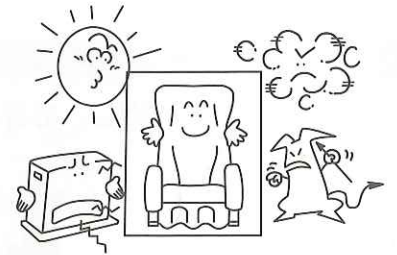

# 仕様

品名	エススタイル	形名	WH-300
電源	AC100V 50-60Hz		
定格時間	30分		
消費電力	81W		
オートタイマー	約15分		
機能	「コース」：疲労回復、肩こり改善、脚重点 「首肩」：「もみ」「押し」「複合」	「ポイント」：7箇所 「脚」：「スイング」「脚ダブルスイング」	
強さ	強・弱(2種類)		
脚同時	入・切・スイング		
ゆったり	入・切		
椅子生地	レザー(合成皮革)		
リクライニング角度	約115~155度 無段階(電動リクライニング)		
脚部昇降角度	最大角度 約90度(無負荷時)		
脚部スイング角度	最大角度 約40度(無負荷時)		
寸法	●リクライニングしていない時(脚部収納) 約 幅720mm×奥行1140mm×高さ1050mm ●リクライニングしている時(脚部水平) 約 幅720mm×奥行1660mm×高さ670mm		
質量(重さ)	約46kg		
電源コード	約2.3m	リモコンコード	約1.4m
付属品	アース線		

# 修理サービスと保証

## 警告



### 分解・改造・修理をしない

火災・感電・けがの原因になります。

分解禁止

お買い求めの販売店に点検・修理を依頼してください。

## 修理サービスを依頼する前に

使用中に異常が生じたときは次の点をお調べください。

こんなとき	次の点をお調べください。	
動作しない	<ul style="list-style-type: none"> <li>●電源プラグがぬけていませんか。</li> <li>●椅子の電源スイッチが「切」になっていませんか。</li> <li>●リモコンの「スタート」ボタン入れましたか。</li> <li>●タイマーがはたらき、停止した状態になっていませんか。</li> </ul>	<ul style="list-style-type: none"> <li>→電源プラグをコンセントへ入れてください。 </li> <li>→椅子の電源スイッチを「入」にしてください。 </li> <li>→リモコンの「スタート」ボタンを押してください。</li> <li>→もう一度リモコン操作をしてください。  </li> </ul>
リモコンが正常に動作しない	<ul style="list-style-type: none"> <li>●電源の状態等により誤動作している可能性があります。</li> </ul>	<ul style="list-style-type: none"> <li>→椅子の電源スイッチを一旦「切」にし、再び「入り」にしてください。  </li> </ul>
背もたれ部のエアバッグが膨らまないまたは、膨らみが悪い	<ul style="list-style-type: none"> <li>●ホースが折れ曲がったり、ねじれていませんか</li> </ul>	<ul style="list-style-type: none"> <li>→ホースがしっかりと取り付けられていますか。 </li> </ul>
首肩ボタンを押してもマッサージをしない	<ul style="list-style-type: none"> <li>●接続コードがしっかりと取り付けられていますか。</li> </ul>	<ul style="list-style-type: none"> <li>→接続コードをしっかりと取り付けてください。 </li> </ul>
サービスコンセントに差し込んでも動作しない	<ul style="list-style-type: none"> <li>●ブレーカーが遮断されていませんか。</li> </ul>	<ul style="list-style-type: none"> <li>→ブレーカーリセットボタンを押してください。 </li> </ul>
動作時の音が気になる	<ul style="list-style-type: none"> <li>●「パルス」マッサージのカチ音、エアを排気するときのプシュー音、脚部開閉または上下動作時のきしみ音です。</li> </ul>	<ul style="list-style-type: none"> <li>→構造上発生するもので、機能等に影響はありません。</li> </ul>

## 修理サービスについて

上の表でお調べいただいても異常があるときは、お買い上げの販売店にご相談ください。

このとき、形名WH-300とお買い上げ時期をお知らせください。

その他ご不明な点は、お買い上げの販売店またはお近くのフジ医療器サービス網にご相談ください。

- エススタイルの補修用性能部品の最低保有期間は製造打ちきり後6年です。補修用性能部品とは、その製品の機能を維持するために必要な部品です。
- 一般家庭用以外（たとえば業務用など）にお使いになったときの故障は保証期間内でも原則とした有料修理になります。
- 保証期間経過後の修理については、販売店にご相談ください。修理によって機能が維持できる場合は、お客様のご要望により有料修理いたします。その他詳細は保証書をご覧ください。

## 保証（保証書）について

このエススタイルには「保証書」がついています。

- 保証書は、必ず「販売店・お買い上げ日」などの記入をお確かめになり、保証書の内容をよくお読みになったうえで大切に保管してください。
- 万一、故障したときには、保証書の記載内容により、保証期間内は無料修理いたします。
- 保証期間・・・お買い上げから1年間です。