

KANARS

GH-KANARS-8G シリーズ 取扱説明書

◆安全に正しくお使いいただくために.....	1
◆製品構成の確認.....	3
◆メモリーカードの対応.....	4
◆メモリーカードの挿入 / 取り外し.....	5
◆各部名称.....	6
◆電源のオン / オフ.....	8
◆充電する.....	8
◆HOLD 機能を使用する.....	9
◆データを転送する.....	10
◆メインメニュー.....	12
◆音楽モード.....	14
◆写真モード.....	23
◆動画モード.....	28
◆レコーダーモード.....	32
◆FM ラジオモード.....	35
◆ファイルブラウザモード.....	40
◆設定モード.....	43
◆トラブルシューティング.....	46
◆仕様.....	48
◆故障について.....	50

安全に正しくお使いいただくために



警告 下記事項を守らないと、死亡したり、重症を負うおそれがあります

●発煙、発熱、異臭、異音が発生したら、すぐに電源を切ってください。●コードを引っばったり、傷つけたりしないでください。●不安定な場所に置かないでください。●温度の高いところに置かないでください。●湿度の高いところに置かないでください。●水のかかる場所に置かないでください。●異物が浮遊するところに置かないでください。●分解や改造をしないでください。●ふんだり、のったり、投げたり、落としたりしないでください。●子供だけで使用させたり、乳幼児の手の届くところで使用しないでください。●水や異物を入れないでください。●運転中は使用しないでください。●航空機内での使用は、航空会社の指示に従ってください。



注意 下記事項を守らないと、ケガをしたり、ものに損害を与えるおそれがあります

●水分や静電気を帯びた手で触れないでください。●汚れは、やわらかい布でふき取ってください。●製品の上や近くに、熱で変形しやすいものを置かないでください。●結露が起こった場合、電源を切ったまま放置し、結露が乾いてから使用してください。●イヤホンは、適度な音量で使用してください。●運転中や歩行中など、周囲の音が聞こえないと危険な状況下では使用しないでください。●耳に異常を感じる場合は、使用しないでください。●メモリーカードを、乳幼児の手の届くところに置かないでください。●データ転送中は、パソコンなどから取り外さないでください。●磁気や電磁妨害によって、雑音が発生したり、大切なデータが消失する可能性があります。

制限事項

●携帯電話で使用しているメモリーカードは使用しないでください。●各カードの著作権保護機能には対応していません。●半角力ナの表示には対応していません。●内蔵バッテリーの交換はできません。●対応 OS 以外での動作は保証いたしかねます。●他の USB 機器との同時使用についての動作は保証いたしかねます。●省電力モード時での動作は保証いたしかねます。●接続機器の制限により転送速度が USB1.1 規格値になる場合があります。●本製品を接続時の機器の起動や終了についての動作は保証いたしかねます。●本製品を使用するには、データの作成や変換、コピー、移動、削除など、パソコンの操作が必要な場合があります。パソコンの操作方法につきまして詳しくは、お持ちのパソコンのメーカーへお問い合わせください。

! データについて

●誤操作や製品の故障によって消失する可能性があります。●磁気や電磁妨害によって消失する可能性があります。●温度や湿度、日射の影響によって消失する可能性があります。●大切なデータは、他の記憶媒体へのバックアップをお勧めします。●データが消失した場合、弊社は一切の責任を負いかねますので、あらかじめご了承ください。

製品構成の確認

パッケージの中に下記のものが入っているかご確認ください。

- GH-KANARS本体 . . . 1 台
- イヤホン . . . 1 個
- USBケーブル . . . 1 本
- 取扱説明書(本書) . . . 1 部
- 1年間保証書 . . . 1 部

メモリーカードの対応

本製品は以下のメモリーカードに対応しています。

・ microSD カード (～ 2GB) ・ microSDHC カード (～ 32GB)

- すべてのメモリーカード、すべての容量の動作保証をするものではありません。
- microSD、microSDHC ロゴは SD-3C, LLC の商標です。



メモリーカードの挿入 / 取り外し

●挿入方法

メモリーカードを挿入する際は、表裏を確認し、下図の向きに挿入してください。

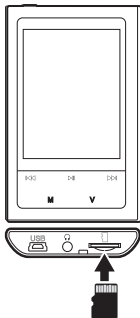

●取り外し方法

メモリーカードを取り外す際は、中央部を指で押し込み (①)、出た先端 (②) をつまんでゆっくり取り外します (③)。

①中央部を押し込む

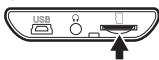

②先端が出てくる

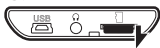







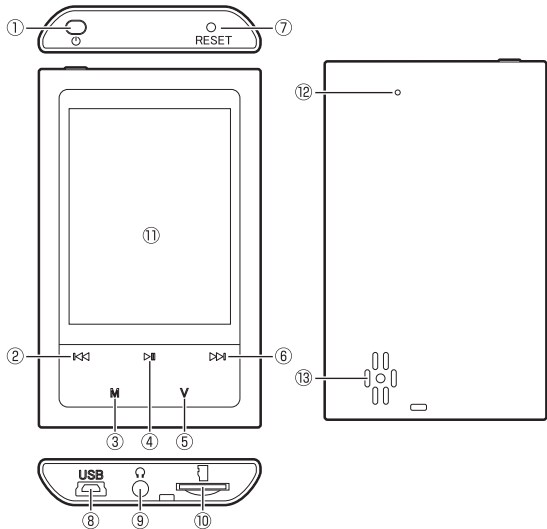

③つまんで取り出す



- 挿入や取り外す際に無理な力を加えると、メモリーカードや本製品を破損するおそれがあります。
- 取り外す際は、メモリーカードの飛び出しにご注意ください。

各部名称



- | | | |
|---|-----|----------------------------|
| ①:  ボタン | ... | 電源オン / オフ、ボタン操作を無効にします。 |
| ②:  ボタン | ... | 上に移動、早戻し、音量を下げます。 |
| ③:  ボタン | ... | サブメニューを開く / 閉じる、1 つ前に戻ります。 |
| ④:  ボタン | ... | 再生 / 一時停止、決定をします。 |
| ⑤:  ボタン | ... | 音量変更ウインドウを表示します。 |
| ⑥:  ボタン | ... | 下に移動、早送り、音量を上げます。 |
| ⑦:  RESET ボタン | ... | リセットします。 |
| ⑧: USB mini B 端子 | ... | パソコンと接続して充電、データ転送などをします。 |
| ⑨: イヤホン端子 | ... | イヤホンを接続します。 |
| ⑩: microSD カードスロット | ... | microSD/SDHC カードを挿入します。 |
| ⑪: ディスプレイ | ... | 動作モード、写真、動画を表示します。 |
| ⑫: 内蔵マイク | ... | 周囲の音を録音します。 |
| ⑬: 内蔵スピーカー | ... | 音声を出力します。(イヤホン未接続時) |

●上記は一例です。実行中のモードによって動作は異なります。

電源のオン / オフ

電源をオン / オフするには  ボタンを 3 秒以上長押ししてください。
電源がオンになると画面に「GREENHOUSE」とロゴが表示されます。

充電する

USB ケーブルでパソコンと接続すると以下のメニュー画面が表示されます。



充電 & データ転送 . . . 充電をしながら、データ転送をします。

充電 & 再生 . . . 充電しながら再生をします。

USB チャージ . . . 充電のみを行います。



充電中はバッテリーアイコンが、上記の順に変化します。

満充電になると⑤表示で止まります。

バッテリーが空の状態から満充電までの充電時間は約 3 時間です。

(USB チャージを選択し、HOLD 状態での充電時間)

満充電の状態から最長 約 12 時間の音楽再生、約 3 時間 30 分の動画再生ができます。(イヤホン使用時)

- 初めてご使用になるときは、充電時間が長くなることがあります。
- ご使用環境や経年劣化などにより、充電時間や再生時間が変わる場合があります。
- 充電 & データ転送モードでは、バッテリーアイコンは表示されません。

HOLD 機能を使用する

○ ボタンを短く押すと、ボタン操作が無効になります。

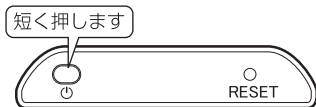

HOLD をオンにすると、画面の表示が消えます。

HOLD 状態を解除するためには ○ ボタンをもう一度短く押します。

データを転送する

パソコンとの接続 / データの転送

- ①パソコンと USB ケーブルで接続します。
- ②メニュー画面から「充電&データ転送」を選択します。
- ③ディスプレイがデータ転送画面の表示になり、内部メモリとmicroSDカードがリムーバブルディスクとして認識します。
- ④パソコン上より転送したいデータを選択し、内部メモリやmicroSDカードにコピーします。

内部メモリに転送する際は、ファイルの種類ごとに下記の各フォルダに保存してください。

MUSIC フォルダ	: 音楽ファイル
PICTURES フォルダ	: 写真ファイル
VIDEO フォルダ	: 動画ファイル

■対応フォーマット

音楽ファイル : MP3、WMA、WAV (最大44.1khz 320kbps)

写真ファイル : JPEG、BMP、PNG (最大QVGA(320×240ピクセル)26万色)

動画ファイル : MPEG4 (SP/ASP)(AAC)

(最大320×240ピクセル MPEG4 256kbps 29.97fps + AAC
48kbps 22kbps)

- MPEG4 (SP/ASP) フォーマット以外の動画フォーマット (H264 (MPEG4-AVC)、DivX など)、AAC 以外の音声フォーマット (AC3、MP3 など) の動画ファイルは、非対応となります。
- ファイルを認識できるフォルダ階層は 10 階層までになります。
- 対応フォーマットであっても、すべてのファイルを動作保証するものではありません。

パソコンから取り外す

- ①エクスプローラを開き、USBディスクデバイスとして接続しているドライブ名を確認します。
- ②パソコンのタスクトレイの「ハードウェアを安全に取り外してメディアを取り出す」をクリックすると以下のメニューが表示されますので、①で確認したドライブ名と同じであることを確認してクリックしてください。



※Windows 7 で「J」/「L」ドライブとして認識した例

- ③「ハードウェアの取り外し 'USB大容量記憶装置' はコンピューターから安全に取り外すことができます。」と表示されたら、本製品をパソコンから取り外してください。

メインメニュー

電源を入れ、「GREENHOUSE」とロゴが表示されたあとに、以下のようなメインメニューが表示されます。

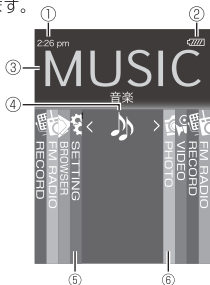

- ①: 現在時刻 . . . 現在の時刻が表示されます。
- ②: バッテリーアイコン . . . バッテリー残量が表示されます。
- ③: モード名 . . . 選択されているモード名が表示されます。
- ④: メインアイコン . . . 選択されているモードのアイコンが表示されます。
- ⑤: サブアイコン(前) . . . ◀◀ボタンを押したときに表示されるモードのアイコンになります。
- ⑥: サブアイコン(次) . . . ▶▶ボタンを押したときに表示されるモードのアイコンになります。

■各モードのアイコンと表示順

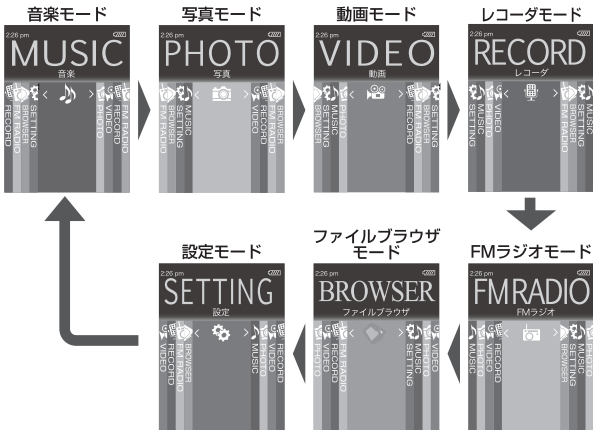

音楽モード

音楽を再生します。

音楽モードメニュー

メインメニューで「音楽モード」を選択すると以下のような「音楽モードメニュー」画面が表示されます。

「音楽モードメニュー」から音楽ファイルを選択することにより、音楽を再生することができます。

▶▶ ボタンを押すとカーソルが下へ移動し、◀◀ ボタンを押すと上へ移動します。

▶◻ ボタンを押すと選択したメニューを開きます。

フォルダを選択し ▶◻ ボタンを押すと、1つ下の階層に移動します。



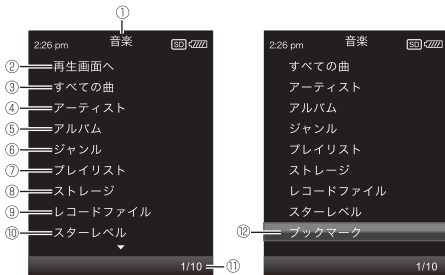

1つ前に戻るには ◻M ボタンを押してください。

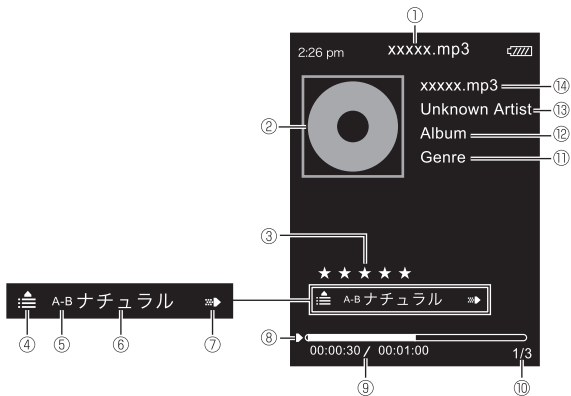

- ① . . . モード名が表示されます。
- ② . . . 音楽再生画面に戻ります。(過去に音楽ファイルを再生していない場合表示されません)
- ③ . . . 内部メモリに保存されたすべての音楽ファイルが表示されます。
- ④ . . . 音楽ファイルをアーティスト名ごとに表示されます。
- ⑤ . . . 音楽ファイルをアルバム名ごとに表示されます。
- ⑥ . . . 音楽ファイルをジャンルごとに表示されます。
- ⑦ . . . プレイリストに登録した音楽ファイルが表示されます。
- ⑧ . . . 内部メモリや外部メモリに保存された音楽ファイルが表示されます。
- ⑨ . . . FMラジオや外部の音声を録音したファイルが表示されます。
- ⑩ . . . スターレベルを設定した音楽ファイルが表示されます。
- ⑪ . . . ブックマークに登録した音楽ファイルが表示されます。
- ⑫ . . . 項目番号 / 項目総数が表示されます。

音楽モード再生画面



- ① . . . ファイル名が表示されます。
- ② . . . 画像登録された MP3 ファイルを再生した際、画像が表示されます。
- ③ . . . 設定したスターレベルが表示されます。
- ④ . . . 現在のリピートモードが表示されます。
- ⑤ . . . A-Bリピート中に表示されます。
- ⑥ . . . イコライザ名が表示されます。
- ⑦ . . . 再生速度を変更したときに表示されます。
- ⑧ . . . 動作状態が表示されます。
( : 再生、  : 早送り、  : 早戻し、  : 一時停止)
- ⑨ . . . 経過時間、再生時間が表示されます。
- ⑩ . . . 選択中の曲数 / 総曲数が表示されます。
- ⑪ . . . ジャンルが表示されます。
- ⑫ . . . アルバム名が表示されます。
- ⑬ . . . アーティスト名が表示されます。
- ⑭ . . . 曲名が表示されます。(曲名が登録されていない場合、ファイル名を表示します)

基本操作方法

■音楽を再生する

「音楽モードメニュー」のいずれかの項目を選択し、▶️ ボタンで決定します。
再生したい音楽ファイルを選択し ▶️ ボタンを押すと、音楽再生画面が表示され、音楽を再生します。再生中に▶️ を押すと音楽を一時停止します。
1つ前に戻るには Ⓜ ボタンを押してください。

■次の曲 / 前の曲に移動する

音楽再生画面で▶️▶️ ボタンを押すと次の曲へ移動し、◀️◀️ ボタンを押すと前の曲へ移動します。

■早送り / 早戻しする

音楽再生画面で▶️▶️ ボタンを長押しすると早送りし、◀️◀️ ボタンを長押しすると早戻しします。

■音量を変更する

① 🔊 ボタンを押し音量ウインドウを開きます。



② ▶️▶️ ボタンを押すと音量が上がり、◀️◀️ ボタンを押すと音量が下がります。

●音量は0～31段階で調整できます。

音楽モードサブメニュー



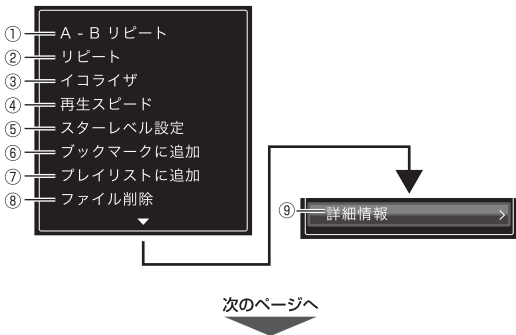

音楽再生画面で **M** ボタンを長押しすると下記のような「音楽モードサブメニュー」を表示します。



前のページから

■①A-Bリピート





指定した2地点間をリピート再生します。

- ①音楽再生中に「音楽モードサブメニュー」を開き、[A-Bリピート]を選択します。
- ②音楽モード再生画面になり、画面上部にある[A-Bリピートモード (P.16 ⑤)]の表示部分 **A-**が表示されます。
- ③  ボタンを押すと指定区間の始めの(A地点)が設定され**-B**が表示されます。
- ④もう1度  ボタンを押すと指定区間の終わりの(B地点)が設定されA-B間を繰り返し再生します。(A-Bリピート中は**A-B**が表示されます。)
- ⑤通常再生に戻るには  ボタンか  ボタン、 ボタンを押してください。

●一時停止中はA-Bリピートできません。

■②リピート

5種類の再生方法を選択できます。

-  標準再生 . . . 指定した範囲内の音楽ファイルを順に1回再生し、停止します。
-  一曲リピート . . . 1曲を繰り返し再生し続けます。
-  全曲リピート . . . 指定した範囲内の音楽ファイルを順に繰り返し再生し続けます。
-  ランダム . . . 指定した範囲内の音楽ファイルをランダムに1回再生し停止します。
-  全曲ランダム . . . 指定した範囲内の音楽ファイルをランダムに繰り返し再生し続けます。

■③イコライザ

音質を [ナチュラル/ロック/ポップ/クラシック/ソフト/ジャズ/重低音DBB(デジタルバースブースト)/ユーザーEQ] から選択できます。

・ユーザーEQの設定方法

イコライザの [ユーザーEQ] を選択するとイコライザの設定画面に移動します。

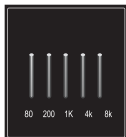

- ▶▶/◀◀ ボタンでイコライザの値を変更させ、
- M ボタンの長押しで項目を右に移動します。
- ▶◻ ボタンでイコライザーの値が決定されます。
- M ボタンでイコライザ選択画面に戻ります。

■④再生スピード

音楽の再生スピードを変更できます。(クイック4段階、スロー4段階)

- 再生スピードの変更は、MP3 ファイルのみ対応しています。

■⑤スターレベル設定

再生中の音楽に5段階の星をつけることができます。

星をつけた音楽ファイルは、「音楽モードメニュー」の [スターレベル] で検索することができます。

- 外部メモリに保存されている音楽ファイルは、星をつけても検索できません。
- スターレベル登録している音楽ファイルを移動したり、削除すると検索できなくなります。

次のページへ

前のページから

■⑥ブックマークに追加

音楽再生中に指定した位置を登録することができます。

「音楽モードメニュー」の[ブックマーク]から選択すると、登録した位置から再生することができます。

●ブックマークに登録している音楽ファイルを移動したり、削除するとブックマークから再生できなくなります。

■⑦プレイリストに追加

再生中の音楽ファイルを1～5のプレイリストに登録することができます。

登録した音楽ファイルは、「音楽モードメニュー」の[プレイリスト]で検索することができます。

●プレイリストに登録している音楽ファイルを移動したり、削除するとプレイリストから再生できなくなります。

■⑧ファイル削除

再生中の音楽ファイルを削除することができます。

■⑨詳細情報

再生中の音楽ファイルに登録されている情報を確認できます。

確認できる情報は以下の9項目です。

- ・ 曲名
- ・ ジャンル
- ・ ビットレート
- ・ アルバム情報
- ・ 年代情報
- ・ サンプリングレート
- ・ 歌手情報
- ・ トータルタイム
- ・ ファイルフォーマット

写真モード

画像ファイルを全画面で表示したり、スライドショーで再生します。

写真モードメニュー

メインメニューで写真モードのメインアイコンが表示されているときに▷||| ボタンを押すと以下のような「写真モードメニュー」画面が表示されます。

▷||| ボタンを押すとカーソルが下へ移動し、◀◀ ボタンを押すと上へ移動します。

▷||| ボタンを押すと選択したメニューを開きます。

前のメニューに戻るには ◀◀ ボタンを押してください。

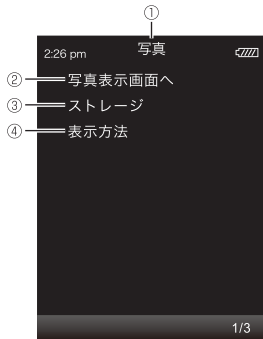

① . . . モード名が表示されます。

② . . . 写真表示画面に戻ります。(過去に画像ファイルを表示していない場合表示されません)

③ . . . 内部メモリや外部メモリに保存された画像ファイルを見ることができます。

④ . . . サムネイル表示とリスト表示を切り替えることができます。

基本操作方法

■写真の表示

「写真モードメニュー」の[ストレージ]を選択し、再生したい写真を▶️📄ボタンで決定すると、写真を全画面表示します。

■スライドショー

画像ファイルを全画面表示しているときに▶️📄ボタンを押すと、スライドショー再生します。

■リスト表示

ファイル名と縮小写真が表示され、その中からファイルを選択できます。

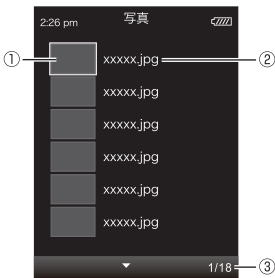

▶️⏪/⏩▶️ボタンで画像ファイルを選択し、▶️📄ボタンで全画面表示します。
📄ボタンで前の画面に戻ります。

- ① . . . フォルダと画像ファイルが縮小表示されます
- ② . . . フォルダ名 / ファイル名が表示されます。
- ③ . . . 選択中のファイル数 / 総数が表示されます。

■サムネイル表示

縮小写真が 15 枚表示され、その中から選択できます。

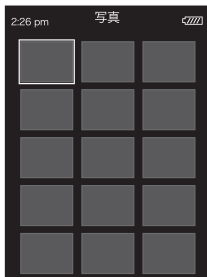

▷◁/◁▷ ボタンで画像ファイルを選択し、
▷◻ ボタンで全画面表示します。
◻ ボタンで前の画面に戻ります。

■全画面表示中の動作

▷◻ ボタンを押すと、スライドショーの再生 / 一時停止をします。

▷◁/◁▷ ボタンで次の写真、前の写真を見ることができます。

◻ ボタンで前の画面に戻ります。

◻ ボタン長押しでサブメニューを表示します。

写真モードサブメニュー

画像ファイルの全画面表示中に、**M** ボタンを長押しすると、下図のような「写真モードサブメニュー」を表示します。

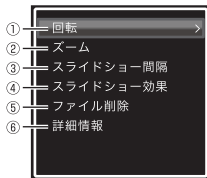

●スライドショー再生中は、「写真モードサブメニュー」を表示できません。

■①回転

表示している画像ファイルを 90 度、180 度、270 度右回りに回転します。

■②ズーム

表示している画像ファイルの中央部分を拡大表示します。

- | | | |
|-----------------|-----|------------------|
| ▷▷ボタン | ... | ズームした画像ファイルを上に移動 |
| ◀◀ボタン | ... | ズームした画像ファイルを下に移動 |
| M ボタン | ... | ズームした画像ファイルを左に移動 |
| V ボタン | ... | ズームした画像ファイルを右に移動 |
| M ボタン長押し | ... | 写真モードサブメニューを表示 |
| ▷◻ボタン | ... | 標準の大きさに戻る |

■③スライドショー間隔

スライドショー中に画像ファイルの切り替わる時間を変更することができます。

■④スライドショー効果

画像ファイルの切り替わり演出を [効果なし / スライドイン / チェッカー / センター / ロール / シャッター / ランダムライン / ランダム] から選択することができます。

■⑤ファイル削除

表示中の画像ファイルを削除することができます。

■⑥詳細情報

表示中の画像ファイルに登録されている情報を確認できます。
確認出来る情報は以下の4項目です。

- ・ ファイル名
- ・ 解像度
- ・ ファイルサイズ
- ・ 撮影日

動画モード

動画ファイルを再生します。

動画モードメニュー

メインメニューで動画モードのアイコンが表示されているときに▶️📺ボタンを押すと、以下のような「動画モードメニュー」画面が表示されます。

▶️📺ボタンを押すとカーソルが下へ移動し、◀️◀️ボタンを押すと上へ移動します。

▶️📺ボタンを押すと選択したメニューを開きます。

前のメニューに戻るには📺ボタンを押してください。

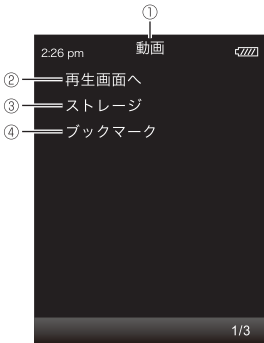

① . . . モード名表示されます。

② . . . 動画再生画面に戻り、再生していた動画を最初から再生します。
(過去に動画ファイルを再生していない場合、表示されません)

③ . . . 内部メモリ、外部メモリに保存された動画ファイルが表示されます

④ . . . ブックマークに登録した動画ファイルを表示することができます。

動画モード再生画面

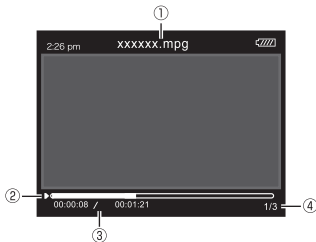

▶▶ ボタンで動画を再生 / 一時停止します。

◀◀ ボタンで前の動画に移動します。

◀◀ ボタンで次の動画に移動します。

⏮ ボタンで1つ前の画面に戻ります。

⏮ ボタン長押しでサブメニューを開きます。

🔊 ボタンで音量を変更します。

※動画ファイルの再生は横画面表示となります。

※動画ファイルの再生画面では、◀◀/▶▶ボタンの操作が他のモードと逆になります

① . . . ファイル名が表示されます。

② . . . 現在の動作状態が表示されます。

(再生: ▶▶ 一時停止: ⏮ 早送り: ⏭ 早戻し: ⏪)

③ . . . 経過時間、再生時間が表示されます。

④ . . . 選択中の動画ファイル数 / 総動画ファイル数が表示されます。

基本操作方法

■動画ファイルを再生する

「動画モードメニュー」の[ストレージ]を選択し、▶️ボタンで決定します。
視聴したい動画ファイルを選択し▶️ボタンを押すと動画再生画面に移行し動画ファイルを再生します。

1つ前に戻るにはⓂ️ボタンを押してください。

■次の曲 / 前の曲に移動する

動画再生画面で、▶️▶️ボタンを押すと前の動画へ移動し、◀️◀️ボタンを押すと次の動画ファイルへ移動します。

■早送り / 早戻しする

動画再生画面で、▶️▶️ボタンを長押しすると早送りし、◀️◀️ボタンを長押しすると早戻しします。

動画モードサブメニュー

動画再生画面で、Ⓜ️ボタンを長押しすると、以下のような「動画モードサブメニュー」を表示します。

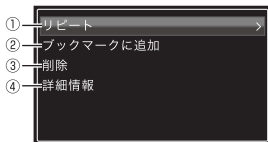

■①リピート

4種類の再生方法を選択できます。

- 標準再生 . . . VIDEOフォルダ内の動画ファイルを順番に1回再生し、停止します。
- 一曲リピート . . . 1つの動画ファイルを繰り返し再生し続けます。
- 全曲リピート . . . 指定した範囲内の動画ファイルを順に繰り返し再生し続けます。
- ランダム . . . 指定した範囲内の動画ファイルをランダムに繰り返し再生し続けます。

■②ブックマークに追加

動画再生中に指定した位置を登録することができます。

動画メニューのブックマークから選択すると登録したところから再生することができます。

●ブックマークに登録している動画ファイルを移動したり、削除するとブックマークから再生できなくなります。

■③ファイル削除

再生中の動画ファイルを削除することが出来ます。

■④詳細情報

再生中の動画ファイルに登録されている情報を確認出来ます。

確認できる情報は以下の6項目です。

- ・ファイル名
- ・解像度
- ・フレームレート
- ・ビットレート
- ・トータルタイム
- ・ファイルサイズ

レコーダモード

外部の音声の録音を行います。

レコーダモード画面

メインメニューで録音モードのメインアイコンが表示されているときに▶⏏ボタンを押すと、以下のような「レコーダモード」画面が表示されます。

▶⏏ボタンを押すとカーソルが下へ移動し、◀◀ボタンを押すと上へ移動します。

▶⏏ボタンを押すと選択したメニューを開きます。

前のメニューに戻るには M ボタンを押してください。





▶⏏ボタンで録音を開始 / 一時停止します。

録音中は M ボタンで録音停止確認ウインドウが開きます。

録音中は M ボタン長押しで録音を停止し保存します。

録音停止中は M ボタン長押しでメニューを開きます。

録音停止中は M ボタンでメインメニューに戻ります。

- ① . . . モード名表示されます。
- ② . . . 現在の状態が表示されます。
- ③ . . . 録音経過時間と最長録音可能時間が表示されます。
- ④ . . . 録音中のファイル名が表示されます。
(ファイル名 VOICE、西暦2桁、月、日、001番から順に割り振られます。)
- ⑤ . . . 現在の状態が表示されます。
(待機中：  録音中：  一時停止： )
- ⑥ . . . 保存形式が表示されます。

基本操作方法

■外部の音声を録音する

 ボタンを押すと録音を開始します。

録音中に  ボタンを押すと録音を一時停止します。

 ボタンを押すと録音停止確認ウインドウが表示され、録音の停止と、録音データの保存ができます。

また、 ボタンを長押しすると、録音を停止し、録音データを保存します

メインメニューに戻るには  ボタンを押してください。

レコーダモードメニュー

録音停止中に、**M** ボタンを長押しすると、以下のような録音モードメニューを表示します。

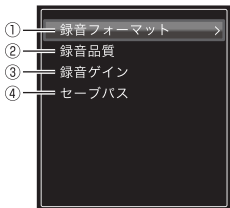

■①録音フォーマット

録音フォーマットを WAV と MP3 から選択できます。

■②録音品質

録音するときの音質を選択します。

音質は、[ロー / ミドル / ハイ] から選択できます。

■③録音ゲイン

録音するときのマイク音量を選択します。(1～5段階)

1 : マイク音量小

5 : マイク音量大

■④セーブパス

録音したファイルの保存先を内部メモリか外部メモリに指定します。

FM ラジオモード

FM ラジオの聴取 / 録音を行います。

FMラジオモード画面

メインメニューで「FMラジオモード」のメインアイコンが表示されているときに  ボタンを押すと、以下のような「FMラジオモード」画面が表示されます。

 ボタンを押すとカーソルが下へ移動し、 ボタンを押すと上へ移動します。





 ボタンを押すと選択したメニューを開きます。

前のメニューに戻るには  ボタンを押してください。

●FM ラジオを受信するときは、イヤホンを接続してください。



 ボタンでプリセット表示のオン / オフを切り替えます。(プリセット登録していないと切り替えできません)

プリセット登録されているとき、 /  ボタンを押すとプリセットチャンネルを変更できます。プリセット登録がないとき、 /  ボタンを押すと周波数を変更できます。

 ボタン長押しでメニューを開きます。

 ボタンでメインメニューに戻ります。

次のページへ

前のページから

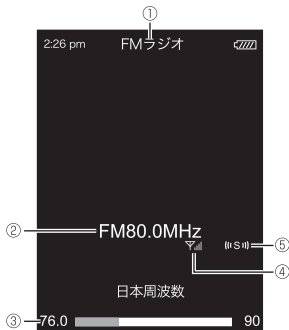

- ① . . . モード名が表示されます。
- ② . . . FM受信周波数が表示されます。
- ③ . . . 周波数インジケータが青いバーで表示されます。
(左側：76.0MHz～右側：90.0MHz)
- ④ . . . FM 受信感度が4段階で表示されます。
- ⑤ . . . ステレオで受信しているときに表示されます。
- ⑥ . . . チャンネルの表示(プリセット登録がある場合)



操作方法

■FM 受信周波数を手動で設定する

「FMラジオモード」画面で▶▶ボタンを押すと周波数が 0.1MHz ごとに上がり、◀◀ボタンを押すと 0.1MHz ごとに下がります。

FM ラジオモードメニュー

Mボタン長押しで「FM ラジオモードメニュー」を開きます。

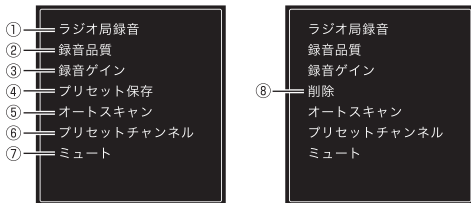

■①ラジオ局録音

受信している FMラジオを MP3 フォーマットで録音します。

■②録音品質

録音するときの音質を選択します。

音質は、[ロー/ミドル/ハイ]から選択できます。

次のページへ

■③録音ゲイン

録音するときの音量を選択します。(1～7段階)

1：音量最小

7：音量最大

■④プリセット保存

受信している周波数を指定のチャンネルに登録します。(CH01～CH20)

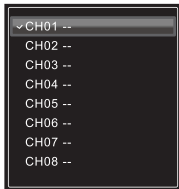

▶▶/◀◀ボタンで登録したいチャンネルを選択します。

▶◻▶ボタンを押すと保存することが出来ます。

Mボタンで「FMラジオモードメニュー画面」に戻ります。

■⑤オートスキャン

受信できる周波数を自動でプリセットします。

■⑥プリセットチャンネル

登録しているチャンネルを表示します。

登録済みのチャンネルを受信することが出来ます。

▶▶/◀◀ボタンでチャンネルを選択します。

▶◻▶ボタンを押すと登録済みのチャンネルを受信します

MボタンでFMラジオメニュー画面に戻ります。

■⑦ミュート

音量設定に関係なく、無音にします。

■⑧削除

プリセット登録されている周波数を削除します。

- ①FM ラジオモード画面で▶⏏ボタンを押して、チャンネルを表示させます。
- ②削除したいチャンネルを選択します。
- ③Mボタン長押しでFM ラジオメニューを開きます。
- ④FM ラジオモードメニューのプリセット保存が削除に変わっていますので、削除を選択します。

●FM ラジオ受信感度は、ご使用場所の状況によって異なります。

ファイルブラウザモード

ファイルの一覧を表示します。

ファイルブラウザモード画面

メインメニューで「ファイルブラウザモード」のメインアイコンが表示されているときに ▶️ ボタンを押すと、以下のような「ファイルブラウザモード」画面が表示されます。

メインメニューに戻るには M ボタンを押してください。

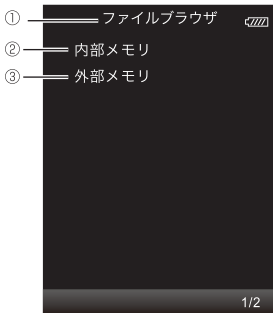

▶▶ ボタンで次のファイル(下)に移動します。

◀◀ ボタンで前のファイル(上)に移動します。

M ボタンで1つ前の画面に戻ります。

M ボタン長押しでサブメニューを開きます。

V ボタンで音量ウインドウを開きます。

- ① . . . モード名が表示されます。
- ② . . . 内部メモリを選択します。
- ③ . . . 外部メモリを選択します。
- ④ . . . フォルダとファイルが表示されます。
- ⑤ . . . 選択中のファイル数 / 総数が表示されます。

操作方法

■ファイルブラウザから再生する

▶▶/◀◀ ボタンでファイルを選択し、▶▶ ボタンで決定するとファイルを再生することができます。

- ファイルを再生すると、各モードに自動的に移動します。
- ファイルブラウザモードに戻るには、メインメニューに戻り、ファイルブラウザを選択してください。

ファイルブラウザモードメニュー

M ボタン長押しでファイルブラウザモードメニューを開きます。

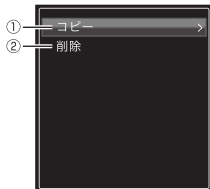

■①コピー

カーソルを合わせているファイルやフォルダをコピーします。

- 内部メモリ、外部メモリのルートディレクトリ、MUSIC フォルダ、PICTURES フォルダ、VIDEO フォルダ、RECORD フォルダ、TXT フォルダにコピーできます。

■②削除

カーソルを合わせているファイルやフォルダを削除します。

設定モード

各種設定を変更します。

設定モード画面



メインメニューで「設定モード」のメインアイコンが表示されているときに▶️ボタンを押すと、以下のような「設定モードメニュー」画面が表示されます。

▶️ / ◀️ ボタンで、項目を選択し、▶️ ボタンで決定すると変更した内容が反映されます。

「設定モードメニュー」画面に戻るにはボタンを押してください。

メインメニューに戻るには Ⓜ️ ボタンを押してください。

■①メニュー効果

メニューの切り替わり演出を変更することができます。

次のページへ



■②日付&時間

・日付設定

M ボタンの長押しで年、月、日を切り替えます。

▷▷|/|◀◀ ボタンで年月日の数値を変更します。

▷|◀ ボタンで年月日が決定し、前の画面に戻ります。

・時間設定

M ボタンの長押しで時、分、午前 / 午後、を切り替えます。

▷▷|/|◀◀ ボタンで時分の数値、午前 / 午後を変更します。

▷|◀ ボタンで決定し、前の画面に戻ります。

■③表示設定

・バックライト設定

バックライトが消えるまでの時間を設定します。

バックライト消灯中に、▷|◀ / ▷▷| / |◀◀ / M / V ボタンを押すとバックライトが点灯します。

・明るさ設定

画面の明るさを設定できます。

■④省エネ設定

・スリープタイマー

自動的に電源を切るまでの時間を設定します。

■⑤言語サポート

メニューの言語を [日本語 / 英語] から選択することができます。

■⑥拡張設定

・プレーヤー情報

機器の情報を表示します。

- ・ファームウェアバージョン
- ・メモリー総容量 (内部メモリー総容量)
- ・フリースペース (内部メモリー空き容量)
- ・カードの総容量 (外部メモリー総容量)
- ・カードの空き容量 (外部メモリー空き容量)

■ボタン音

操作時のボタン音のオン / オフを設定します。

■内部メモリのフォーマット

内部メモリーに保存されているデータをすべて削除し、標準フォルダを自動作成します。

■設定リセット

設定モード内の設定値を工場出荷状態に戻します。

トラブルシューティング

- 電源が入らない
- 電源をオン / オフするには  ボタンを 3 秒以上長押ししてください。(P.8)
 - バッテリー切れになっていないか確認してください。(P.8)
 - HOLD 状態になっていないか確認してください。(P.8)
-

- 画面が表示されない
- HOLD 状態になっていないか確認してください。(P.8)
 - バックライトが消灯した状態になっていないか確認してください。(P.44)
-

- 操作ができない
- 電源をオン / オフするには  ボタンを 3 秒以上長押ししてください。(P.8)
 - パソコンと接続し、充電&データ転送モードになっていないか確認してください。(P.8、P.10)
 - HOLD 状態になっていないか確認してください。(P.8)
-

- 音楽ファイルが再生できない
- 再生可能なファイルフォーマットか確認してください。(P.10)
 - DRM(デジタル著作権管理機能)がある WMA ファイルではないか確認してください。
-

- 音が聞こえない
- ボリュームを調整してください。(P.18)

画像ファイルが再生できない ●再生可能なファイルフォーマットや画像サイズが確認してください。(P.10)

動画ファイルが再生できない ●再生可能なファイルフォーマットや画像サイズが確認してください。(P.10)

FM ラジオが受信できない ●受信感度の良い場所へ移動してください。
●FMラジオを受信するにはイヤホンを接続してください。(P.6、P.35)

レコーダーモードで録音できない ●メモリーの空き容量を確認してください。(P.45)

仕様

製品型番	GH-KANARS-8G シリーズ
液晶サイズ	2.4 インチ
内蔵メモリー容量	8GB ※容量の一部はシステムで使用されます
対応メモリーカード	micro SD/SDHC メモリーカード (～ 32GB)
再生可能フォーマット	MP3(CBR/VBR) / WMA(CBR/VBR) / WAV/ JPEG / BMP / PNG / MPEG4(SP, ASP)(AAC)
録音フォーマット	MP3 / WAV (ADPCM)
搭載バッテリー	リチウムイオンポリマーバッテリー 3.7V 530mAh
充電時間	約 3 時間
再生時間 (音楽再生時)	約 12 時間
録音持続時間	MP3 録音時 (外部音声、FM ラジオ)
(内蔵メモリー 8GB)	ロー (64kbps) : 約260時間 ミドル (128kbps) : 約130時間 ハイ (256kbps) : 約65時間
	WAV 録音時 (外部音声)
	ロー (32kbps) : 約520時間 ミドル (64kbps) : 約260時間 ハイ (192kbps) : 約85時間

イヤホン出力	5mW
イヤホンインピーダンス	32Ω
スピーカー出力	0.8W
スピーカーインピーダンス	8Ω
外形寸法	W50.8 × D10.1 × H82.4(mm)
重量	約52g
S/N 比	85dB
音声周波数特性	20Hz ~ 20kHz
FM ラジオ周波数	76.0MHz ~ 90.0MHz
動作温度範囲	5℃ ~ 35℃
動作湿度範囲	20% ~ 80%
保管温度範囲	0℃ ~ 40℃
保管湿度範囲	20% ~ 80%
対応 OS	Windows 8 / 7 / Vista / XP(SP3/32bit)

故障について

故障については、下記のサポート窓口へご相談ください。

サポート窓口	グリーンハウス テクニカルサポート
テクニカルサポートダイヤル	03-5421-0580
受付時間	10:00 ~ 12:00 / 13:00 ~ 17:00 (土日祝日をのぞく弊社営業日)
FAX	03-5421-2266 (24 時間受付)
住所	〒150-0013 東京都渋谷区恵比寿 1-19-15 ウノサワ東急ビル 5 階
ホームページ	http://www.green-house.co.jp/

- ・故障やご使用上のご質問は、テクニカルサポートダイヤルへお電話いただくか、弊社ホームページにあるサポート「各種お問い合わせ」や FAX でお問い合わせください。
- ・弊社ホームページにあるサポート「各種お問い合わせ」からお問い合わせの場合、ユーザー登録が必要になります。
- ・お問い合わせの前に、取扱説明書「トラブルシューティング」や弊社ホームページにあるサポート「よくあるご質問」をご活用ください。
- ・テクニカルサポートダイヤルの受付時間は、予告なしに変更する場合があります。

- ・本製品は、日本国内専用に製造および販売されています。
- ・本製品は、日本国外では使用できません。
- ・本製品を日本国外で使用することによるいかなる問題に対しても、責任を負いかねます。
- ・本製品は、日本国外での技術サポートおよびサービスは行っておりません。
- ・This product is manufactured and sold for Japanese domestic market only.
- ・This product can not be used outside Japan.
- ・We have no responsibility for any issues caused by the use of this product outside Japan.
- ・We also do not have any technical support and service for this product in other countries.

※本書の著作権は弊社に帰属し、内容の一部または全部を無断に転載することを禁じます。

※製品のデザイン、仕様は改良などにより、予告なしに変更する場合があります。

※本書の内容は、予告なしに変更することがありますので、あらかじめご了承ください。

※本書に記載の会社名や製品名は、各社の商標または登録商標です。

※本書について、お気づきの点がありましたら、弊社サポート窓口へお問い合わせください。

 **GREEN HOUSE™ 株式会社 グリーンハウス**

〒150-0013 東京都渋谷区恵比寿1-19-15 ウノサワ東急ビル5階
テクニカルサポートダイヤル TEL : 03-5421-0580
グリーンハウスホームページ : <http://www.green-house.co.jp/>