

 GAUDI

# デジタルフォトフレーム

取扱説明書

GHV-DF10DCシリーズ



## はじめに

### 設置の手順

内容物を確認します。  
(1 ページ)



本取扱説明書に書かれている「安全上のご注意」「使用上のお願い」「外部メモリについて」「ファイルについて」をよく読みます。  
(3 ~ 15 ページ)

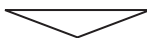

現在の日付と時間を設定します。  
(28 ページ)



各モードの操作方法をよく読みます。  
(18 ~ 35 ページ)



各モードで再生します。

### 内容物の確認

パッケージの中に以下のものがすべてそろっている事をご確認ください。

<input type="checkbox"/> GHV-DF10DC 本体	1台	<input type="checkbox"/> 専用ACアダプタ	1個
<input type="checkbox"/> 専用USBケーブル	1本	<input type="checkbox"/> リモコン用ボタン電池*	1個
<input type="checkbox"/> 専用リモコン	1個	型番: CR2025 (3V)	
<input type="checkbox"/> 専用スタンド	1個	<input type="checkbox"/> 取扱説明書 (本書)	1部
<input type="checkbox"/> 1年間保証書	1部		

\* 付属のリモコン用ボタン電池はモニタ用のため、寿命が短い場合があります。ご了承ください。

# 目次

---

はじめに	1
設置の手順	1
内容物の確認	1
<b>安全上のご注意</b>	<b>3</b>
安全に正しくお使いいただくために	3
<b>使用上のお願い</b>	<b>11</b>
未永くお使いいただくために	11
<b>外部メモリについて</b>	<b>13</b>
外部メモリの対応	13
外部メモリの挿入	14
<b>ファイルについて</b>	<b>15</b>
再生できるファイル	15
著作権について	15
<b>各部のなまえ</b>	<b>16</b>
各部名称	16
リモコン	17
<b>基本操作</b>	<b>18</b>
電源操作	18
読み込みメモリの変更	19
メインメニュー	20
<b>写真スライドショーモード</b>	<b>21</b>
写真スライドショーモード(基本操作方法)	21
写真スライドショーモード(応用操作方法)	22
<b>音楽モード</b>	<b>23</b>
音楽モード(操作方法)	23
<b>スライドショー音楽</b>	<b>24</b>
スライドショー音楽(操作方法)	24
<b>ビデオモード</b>	<b>25</b>
ビデオモード(操作方法)	25
<b>カレンダーモード</b>	<b>27</b>
カレンダーモード(操作方法)	27
<b>時刻モード</b>	<b>28</b>
時刻モード(操作方法)	28
<b>アラームモード</b>	<b>29</b>
アラームモード(操作方法)	29
<b>タイマーモード</b>	<b>30</b>
タイマーモード(操作方法)	30
<b>データ編集モード</b>	<b>31</b>
データ編集モード(操作方法)	31
<b>設定モード</b>	<b>33</b>
設定モード	33
<b>トラブルシューティング</b>	<b>36</b>
故障かな?と思ったら	36
<b>その他</b>	<b>37</b>
仕様	37
故障修理について	38

## 安全上のご注意

---

### 安全に正しくお使いいただくために

---

製品を安全に正しくお使いいただき、人の被害やものの損害を未然に防ぐための重要な内容を記載しています。

次の内容をよく理解してから本文をお読みになり、注意事項をお守りください。

#### ■表示の説明

---



この表示の注意事項を守らないと、死亡したり、重症を負うおそれがあります。



この表示の注意事項を守らないと、ケガをしたり、ものに損害を与えるおそれがあります。なお、この表示の注意事項や、ここに示していない本文中の注意事項でも、状況によっては、死亡したり、重症を負うおそれがあります。

#### ■絵表示の例

---

##### 行為を禁止する絵表示



この絵表示は、行為を禁止する内容を示しています。  
(左図の場合、「禁止」を示しています。)

##### 注意をうながす絵表示



この絵表示は、注意をうながす内容を示しています。  
(左図の場合、「注意」を示しています。)

##### 行為を指示する絵表示



コンセントから  
プラグを抜く

この絵表示は、行為を指示する内容を示しています。  
(左図の場合、「コンセントからプラグを抜く」を示しています。)





## 警告

## 異常が発生した場合



コンセントから  
プラグを抜く

煙が出たら、すぐに電源を切り、AC アダプタをコンセントから抜いてください。  
そのまま使用すると火災や感電の危険があります。煙が出なくなったことをご確認の上、ご購入店、または弊社テクニカルサポートへご連絡ください。



コンセントから  
プラグを抜く

発熱したら、すぐに電源を切り、AC アダプタをコンセントから抜いてください。  
そのまま使用すると火災や感電の危険があります。発熱がなくなったことをご確認の上、ご購入店、または弊社テクニカルサポートへご連絡ください。



コンセントから  
プラグを抜く

異臭がしたら、すぐに電源を切り、AC アダプタをコンセントから抜いてください。  
そのまま使用すると火災や感電の危険があります。異臭がなくなったことをご確認の上、ご購入店、または弊社テクニカルサポートへご連絡ください。



コンセントから  
プラグを抜く

異音がしたら、すぐに電源を切り、AC アダプタをコンセントから抜いてください。  
そのまま使用すると火災や感電の危険があります。異音がなくなったことをご確認の上、ご購入店、または弊社テクニカルサポートへご連絡ください。



コンセントから  
プラグを抜く

落下や衝撃により破損したら、すぐに電源を切り、AC アダプタをコンセントから抜いてください。  
そのまま使用すると火災や感電の危険があります。ご購入店、または弊社テクニカルサポートへご連絡ください。



コンセントから  
プラグを抜く

水や異物が内部に入ったら、すぐに電源を切り、AC アダプタをコンセントから抜いてください。  
そのまま使用すると火災や感電の危険があります。ご購入店、または弊社テクニカルサポートへご連絡ください。

※地震や津波、地すべりなどの災害が発生するおそれがある場合、まずは、身の安全を確保してください。



# 警告

## 電源について



AC100V以外  
使用禁止

AC アダプタは、100 ボルト交流電源 (AC100V) のコンセントにしっかり差し込んでご使用ください。

日本国外の商用電源や船舶などの直流電源でご使用になると故障の原因となり、火災や感電の危険があります。



定期的に  
プラグを掃除

電源プラグは、定期的に掃除を行ってください。

電源プラグやコンセントにゴミやホコリがたまるとショートの原因となり、火災の危険があります。定期的に電源プラグをコンセントから抜き、ゴミやホコリを取り除いてください。



コンセントから  
プラグを抜く

電源プラグのお手入れは、AC アダプタをコンセントから取り外して行ってください。

電源プラグをコンセントに差し込んだままお手入れを行うと、感電の危険があります。



定格超過  
禁止

コンセントや延長ケーブル、OA タップなどの定格を超えてご使用にならないでください。

タコ足配線などによって定格を超えると、火災や感電の危険があります。



コード傷つけ  
禁止

AC アダプタのコードは、傷つけないでください。

ものをのせたり、引っばったり、ねじったりなど、無理に取り扱くとコードが傷つき、火災や感電の危険があります。



# 警告

## 電源について



落雷時は  
触れない

落雷のおそれがある場合、製品に触れないでください。  
感電の危険があります。



濡れた手で  
触れない

濡れた手で電源プラグに触れないでください。  
感電の危険があります。



破損コンセント  
使用禁止

破損したコンセントをご使用にならないでください。  
コンセントに電源プラグをしっかり差し込んでも、ゆるみがあると、火災や感電の危険があります。破損したコンセントではない、別のコンセントでご使用ください。



コードひっぱり  
禁止

電源プラグをコンセントに抜き挿しする場合、電源プラグを持ってください。  
コードを引っばると、電源プラグやコード、コンセントが傷つき故障の原因となり、火災や感電の危険があります。



# 警告

## 設置について



不安定な場所に置かない

不安定な場所に置かないでください。

不安定な台や振動のある場所、強度の弱い場所に置くと、落下や転倒の危険があります。



水濡れ禁止

水のかかる場所に置かないでください。

雨や雪の吹き込む窓際、屋外、浴室でのご使用は、水濡れによる故障の原因となり、火災や感電の危険があります。



禁止

通気口をふさがないでください。

通気口をふさぐと、内部に熱がこもることによる故障の原因となり、火災の危険があります。



禁止

湿度の高いところに置かないでください。

火災や感電の危険があります。



禁止

異物が浮遊するところに置かないでください。

ホコリや砂、油煙といった異物が内部に入ることによる故障の原因となり、火災や感電の危険があります。



禁止

温度の高いところに置かないでください。

熱器具の近くや直射日光の当たる場所、閉めきった自動車の中など温度の高いところに置くと、高温による故障の原因となり、火災や感電の危険があります。



# 警告

## 使用について



分解や改造  
禁止

分解や改造をしないでください。  
火災や感電の危険があります。



禁止

子供だけで使用させたり、乳幼児の手の届くところでご使用にならないでください。  
感電やケガの危険があります。



禁止

水や異物を入れないでください。  
火災の危険があります。



禁止

ふんだり、のったり、投げたり、落としたりしないでください。  
衝撃による破損の原因となり、火災や感電の危険があります。また、持ち運び場  
合は、無理に取り扱わないでください。



禁止

業務用途としてはご使用にならないでください。  
過負荷による故障の原因となり、火災や感電の危険があります。



## 警告

## リモコンについて



指定外の電池  
使用禁止

指定の電池をご使用ください。

指定外の電池、種類の違う電池や未使用の電池と使用済みの電池を組み合わせでご使用になると、破裂、液もれの原因となり、火災やケガをする危険があります。また、プラス (+)、マイナス (-) の極性に注意してください。



電池を  
取り外して

長時間で使用になれないときは、電池を取り外してください。

使用推奨期限を過ぎたり、使いきった電池を入れたままにすると、破裂、液もれの原因となり、火災やケガをする危険があります。



禁止

電池を加熱したり、分解したり、水や火の中に入れてください。

破裂、液もれの原因となり、火災やケガをする危険があります。また、電池を廃棄する場合は、自治体の指示に従ってください。



禁止

電池を、乳幼児の手の届くところに置かないでください。

飲み込むと、障害や中毒の原因となります。

## **注意** 使用について



コンセントから  
プラグを抜く

長期間ご使用になられないときは、電源プラグを抜いてください。  
電源を切っただけでは常に微弱な電流が流れているため、故障した場合、火災の危険があります。



適度な音量で  
使用する

適度な音量でご使用ください。  
音による周囲への影響に配慮し、適度な音量でご使用ください。



適度な音量で  
使用する

イヤホンは、適度な音量でご使用ください。  
耳を刺激するような大音量で長時間連続ご使用になると、聴力が損なわれる可能性があります。また、周囲の音が聞こえないと危険な状況下では、ご使用にならないでください。



禁止

メモリカードを、乳幼児の手の届くところに置かないでください。  
飲み込むと、窒息や障害の原因となります。

### 末永くお使いいただくために

#### 製品の取り扱いについて

- 製品の取扱説明書「安全上のご注意」をよくお読みください。
- 電源を入れたまま、製品を移動しないでください。
- 製品を移動する際は、メモリカードを取り出し、電源プラグをコンセントから抜いてください。
- 電源を入れたまま、電源プラグをコンセントから抜かないでください。

#### 製品のお手入れについて

- お手入れの際は、電源を切り、ACアダプタをコンセントから取り外してください。
- 汚れは、やわらかい布で軽くふき取ってください。
- ひどい汚れは、やわらかい布を水にひたし、よくしぼってからふき取ってください。
- 化学ぞうきんの使用は、製品を変質させる可能性があります。
- ベンジンやシンナーなど溶剤の使用は、製品を変質させたり、塗装をはがす可能性があります。
- 強力な洗剤の使用は、製品を変色させたり、変質させたり、塗装をはがす可能性があります。
- 殺虫剤や揮発性のものの使用は、引火の可能性があります。
- ゴムやビニールなどを長時間接触させたままにすると、製品の塗装をはがす可能性があります。
- シールやテープを貼ったままにすると、製品を変色させたり、塗装をはがす可能性があります。

#### 製品の温度について

- 密閉空間へ設置しての使用や長時間の使用により、製品が暖かくなる場合がありますが、故障ではありません。
- 製品の上や近くに、熱で変形しやすいものを置かないでください。
- 製品が発熱した場合、すぐに電源を切り、ACアダプタをコンセントから取り外してください。

#### 結露（つゆつき）について

- 温度差の激しいところに設置すると、結露が起こる場合があります。
- 結露が起こると、正常に動作せず、故障の原因となる可能性があります。
- 結露が起こった場合、電源を切り、しばらく放置してください。
- 寒冷地区での使用は、特に結露に注意してください。

#### 磁気や電磁妨害について

- 磁気の影響を避けるため、磁石や磁石を使用した機器を、製品に近づけないでください。
- 電磁波の影響をさけるため、携帯電話や電磁波を発する機器を、製品に近づけないでください。
- 磁気や電磁妨害によって、映像が乱れたり、雑音が発生したり、大切なデータが消失する可能性があります。

#### しばらく使用しないときは

- 使用後は節電のため、電源を切ってください。
- 長く使用しない場合、電源プラグをコンセントから抜いてください。
- 取扱説明書「仕様」にある動作温度、動作湿度の範囲で保管してください。



## メモ리카ードの取り扱いについて

- メモ리카ードに付属の取扱注意書をよくお読みください。
- 保管する際は、静電気や電磁波の発生するところを避けてください。
- 端子部に、ゴミやホコリといった異物を付着させないでください。
- 折り曲げたり、落としたり、衝撃を与えたりしないでください。
- 液体をかけないでください。
- シールやテープを貼ると、コネクタに抜き差しできなくなったり、コネクタを破損させる可能性があります。

## データについて

- 記憶媒体に保存したデータは、誤操作や製品の故障によって消失する可能性があります。
- 記憶媒体に保存したデータは、磁気や電磁妨害によって消失する可能性があります。
- 記憶媒体に保存したデータは、温度や湿度、日射の影響によって消失する可能性があります。
- 大切なデータは、他の記憶媒体へのバックアップをお勧めします。
- データの管理は、お客様の責任において行ってください。

## 免責事項について

- 取扱説明書やパッケージの記載に従った使用でない場合、弊社は一切の責任を負いかねます。
- 落下、衝撃、圧力、負荷といった外的要因による故障の場合、弊社は一切の責任を負いかねます。
- 火災、地震、落雷、風水害といった自然災害による故障の場合、弊社は一切の責任を負いかねます。
- 製品の消耗、劣化による故障の場合、弊社は一切の責任を負いかねます。
- 記憶媒体に保存したデータが消失した場合、弊社は一切の責任を負いかねます。
- 製品の使用にともなって事業利益を逸失した場合、弊社は一切の責任を負いかねます。
- 製品の使用にともなって関連装置が故障した場合、弊社は一切の責任を負いかねます。
- 関連装置との互換性によって製品が使用できない場合、弊社は一切の責任を負いかねます。
- 記憶媒体やデータの状態によって製品が使用できない場合、弊社は一切の責任を負いかねます。

### 外部メモリの対応

- 本書では、「SDメモリーカード」「メモリースティック」「USBフラッシュメモリ」を外部メモリと表記し、外部メモリと「内蔵メモリ」を含む内容はメモリと表記しますので、置き換えてお読みください。

本製品で対応している外部メモリは次のものがあります。

SDメモリーカード	(32MB ~ 2GB)	SDHCメモリーカード	(4GB ~ 32GB)
microSDメモリーカード※	(32MB ~ 2GB)	microSDHCメモリーカード※	(4GB ~ 16GB)
メモリースティック	(32MB ~ 64MB)	メモリースティック PRO	(256MB ~ 2GB)
メモリースティック Duo※	(32MB ~ 128MB)	メモリースティック PRO Duo※	(256MB ~ 16GB)
USBフラッシュメモリ	(32MB ~ 16GB)		

※メモリースティック Duo、メモリースティック PRO Duo、microSD カード、microSDHC カードを使用する場合、別途専用アダプタが必要になります。

- 上記外部メモリすべての動作保証をするものではありません。
- MMC（マルチメディアカード）での動作保証はしておりません。
- SD、SDHC、microSD、microSDHC ロゴは SD-3C,LLC の商標です。
- メモリースティック、メモリースティック PRO、および Memory Stick ロゴは、ソニー株式会社の登録商標または商標です。



### 外部メモリのお手入れについて

- 外部メモリの端子部に指紋、ほこりなどのよごれが付くと、再生できなくなったり故障の原因となります。このようなときは、柔らかい布で軽く拭いてください。
- シンナーやベンジンなど、揮発性の薬品は絶対に使用しないでください。
- 静電気防止剤などは使用できません。外部メモリを傷める原因となります。

### 外部メモリの保管について

- 高温の場所や直射日光の当たる場所、極端に温度の低い場所を避けて保管してください。
- 浴室や加湿器のそばなど、湿気やほこりの多い場所を避けて保管してください。
- 必ず専用ケースに入れて保管してください。

## 外部メモリの挿入

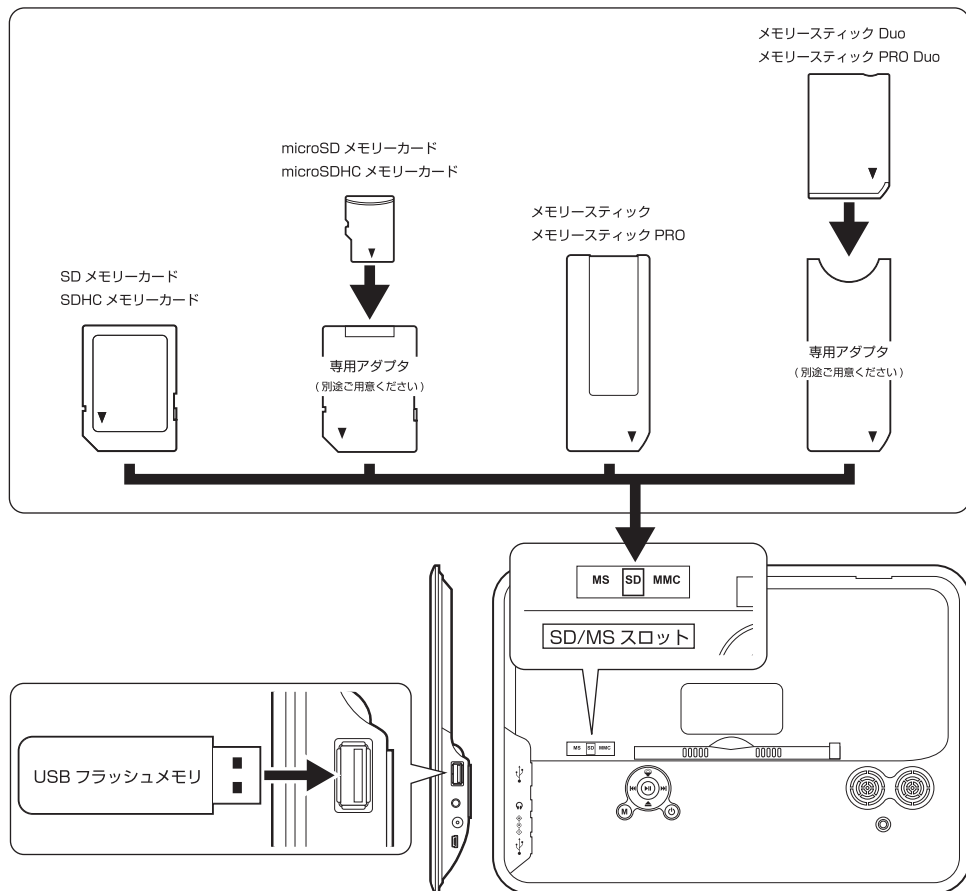

- 外部メモリを挿入する際は、表裏を確認し、図の向きに挿入してください。
- 外部メモリを取り外す際は、挿し込んだ方向と逆側の方向に引き抜いてください。

※挿入や取り外す際に、無理な力を加えると、外部メモリや本製品を破損するおそれがあります。

## ファイルについて

### 再生できるファイル

本製品で再生できるファイル形式は以下の通りになります。

画	像	JPEG
音	楽	MP3 / WMA
動	画	MPEG1 / MPEG2

●対応形式であっても、すべてのファイルの再生を保証するものではありません。

### 著作権について

- テレビ、インターネット、CDなどから録画・録音したメディアのコンテンツを無断で複製、放送、上演、有線放送、公開演奏、レンタル(有償、無償を問わず)することは法律により禁じられています。
- デジタルカメラなどで撮影した画像データは個人として楽しむなど以外、著作権上権利者に無断で使用できません。

## 各部名称

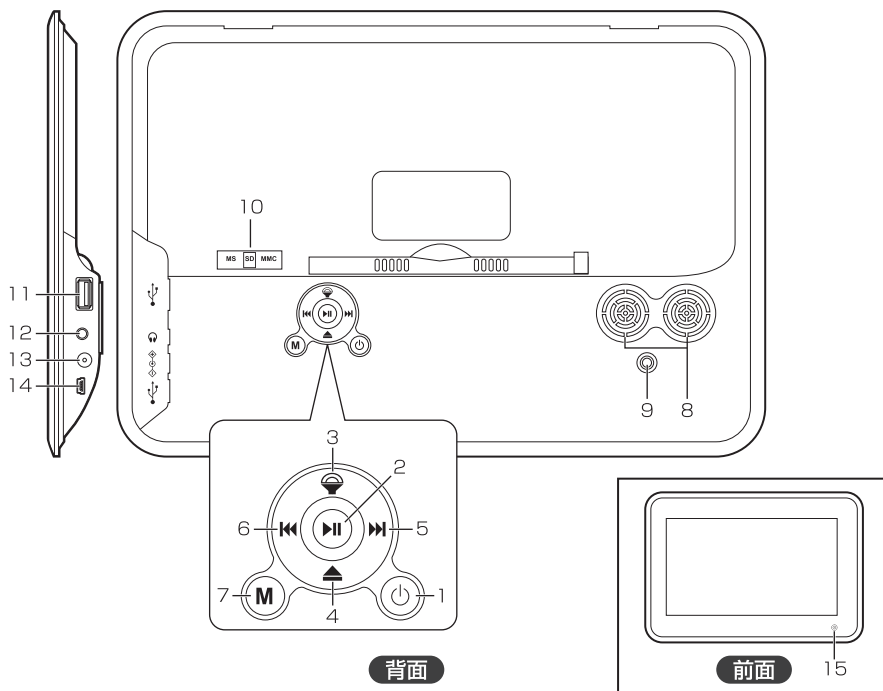

- |                  |                           |
|------------------|---------------------------|
| 1:               | 電源のオン/オフをします              |
| 2:               | 写真・音楽・動画を再生します            |
| 3:               | カーソルを上移動、音量を上げます          |
| 4:               | カーソルを下移動、音量を下げます          |
| 5:               | カーソルを右移動、次のファイルへ移動します     |
| 6:               | カーソルを左移動、前のファイルへ移動します     |
| 7:               | 各項目で1つ前の画面に戻ります           |
| 8: スピーカー         | 音声を出力します                  |
| 9: スタンド取り付け部     | 専用スタンドを取り付けます             |
| 10: SD/MSスロット    | SDメモリーカード、メモリースティックを挿入します |
| 11: USB A 端子     | USBフラッシュメモリを挿入します         |
| 12: ヘッドホン端子      | ヘッドホンを接続します               |
| 13: DCジャック       | 付属の専用ACアダプタを接続します         |
| 14: USB mini B端子 | 付属のmini Bケーブルを接続します       |
| 15: リモコン受光部      | リモコンからの操作を受信します           |

●上記は一例になり、実行中のモードによって異なります。  
 ●品質保持のため液晶画面に保護フィルムが貼られております。  
 実際にご使用する際は、保護フィルムを剥がしてご使用ください。

# リモコン



- |            |   |                     |                                       |
|------------|---|---------------------|---------------------------------------|
| 1: 消音      | … 消音にします  | 12: 決定              | … 項目を決定します                            |
| 2: 電源      | … 電源のオン/オフをします                                  | 13: 設定              | … 設定メニューを表示します                        |
| 3: 写真      | … 写真モードを表示します                                   | 14: カレンダー           | … カレンダーを表示します                         |
| 4: 音楽      | … 音楽モードを表示します                                   | 15: 音量+             | … 音量を上げます                             |
| 5: ビデオ     | … ビデオモードを表示します                                  | 16: 音量-             | … 音量を下げます                             |
| 6: 再生/一時停止 | … 再生/一時停止、各項目を決定します                             | 17: x2, x4, x8, x16 | … ボタンを押すごとに「x2」「x4」「x8」「x16」で早送り再生します |
| 7: 戻る      | … 写真・音楽・動画再生時にファイルメニューを表示します<br>各項目で1つ前の画面に戻ります | 18: x2, x4, x8, x16 | … ボタンを押すごとに「x2」「x4」「x8」「x16」で巻戻し再生します |
| 8: ▲       | … カーソルが上移動します                                   | 19: 前のファイル          | … 前のファイルを再生します                        |
| 9: ▼       | … カーソルが下移動します                                   | 20: 次のファイル          | … 次のファイルを再生します                        |
| 10: ◀      | … カーソルが左移動します                                   |                     |                                       |
| 11: ▶      | … カーソルが右移動します                                   |                     |                                       |

●上記は一例になり、実行中のモードによってボタンの機能は異なります。

●品質保持のためリモコンに保護フィルムが貼られております。

実際にご使用する際は、保護フィルムを剥がしてご使用ください。

## リモコン用電池の交換方法

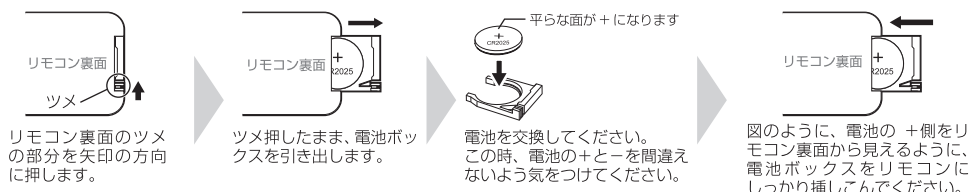

## 専用スタンドの取り付け

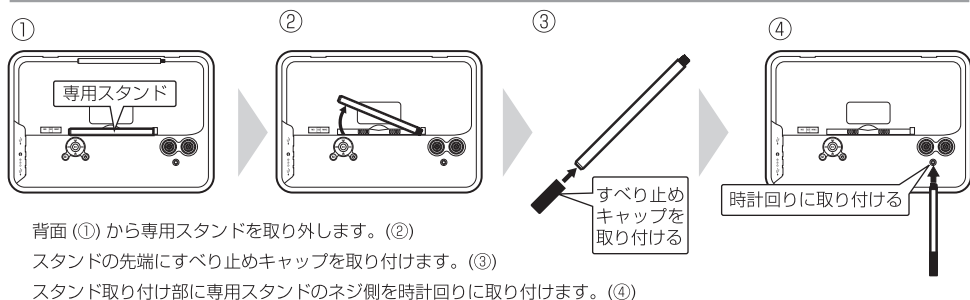

## 基本操作

### 電源操作

本項目では電源のオン/オフ、スタンバイの操作方法を紹介します。

#### 電源をオンにする

DCジャック 右側面の DC ジャックに付属の AC アダプタを接続します。  
○ 画面に「GAUDI」のロゴが表示された後、メインメニューが表示されます。

#### 電源をオフにする

DCジャック 本製品がスタンバイモードであることを確認し、専用 AC アダプタを取り外します。  
○

●故障の恐れがありますので、スタンバイモードであることを確認してから取り外してください。

#### スタンバイモードにする

本製品の電源がオンの状態からリモコンの  ボタンを押すとスタンバイモードになります。

#### 電源をオンにする (スタンバイモードから復帰する)

本製品がスタンバイモードの状態からリモコンの  ボタンを押すと復帰します。

## 読み込みメモリの変更

本項目では「内蔵メモリ」「SD メモリーカード」「メモリースティック」「USB フラッシュメモリ」の読み込み変更方法を紹介します。

メインメニューより、写真 / 音楽 / 動画の中から、任意のモードを選択した後に、表示された画面がメモリ選択画面です。

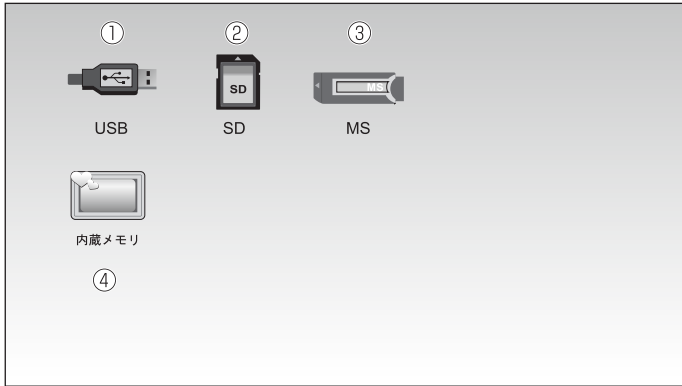

- ①USB フラッシュメモリ
- ②SD メモリーカード
- ③メモリースティック
- ④内蔵メモリ

※文字の部分が、赤で表示されている部分が、選択されているメモリになります。

リモコンカーソルの◀/▶ボタンで読み込みたいメモリを選択して 決定 ボタンを押してください。読み込むメモリが変更され、コンテンツを再生します。

- メモリの同時読み込みには対応していません。
- すべての外部メモリの動作を保証するものではありません。



## メインメニュー

本項目ではメインメニューの機能を紹介します。リモコンカーソルの◀/▶ボタンで各モードを選択して決定ボタンを押してください。



- |             |                              |
|-------------|------------------------------|
| ① 写真スライドショー | : 画像をスライドショー表示します (P.21)     |
| ② 音楽        | : 音楽を再生します (P.23)            |
| ③ スライドショー音楽 | : 画像のスライドショーにBGMが流れます。(P.24) |
| ④ ビデオ       | : 動画を再生します (P.25)            |
| ⑤ カレンダー     | : カレンダーを表示します (P.27)         |
| ⑥ 設定        | : 本製品の設定を変更します (P.33)        |
| ⑦ 時刻        | : 本製品の日時を設定します (P.28)        |
| ⑧ アラーム      | : 本製品のアラームの設定をします (P.29)     |
| ⑨ タイマー設定    | : 本製品のタイマーの設定をします (P.30)     |
| ⑩ データ編集     | : メモリ内のファイルを参照します (P.31)     |

### 各モード時の共通操作

リモコンの◀+ / ▶- ボタンを押すと「0」～「16」の間で音量調整します。

リモコンの消音 ボタンを押すと消音にします。

リモコンの戻る ボタンを押すと前の画面に戻ります。

# 写真スライドショーモード

## 写真スライドショーモード（基本操作方法）



本項目では写真スライドショーモードの基本操作方法を紹介します。

### サムネイル表示（縮小一覧表示）

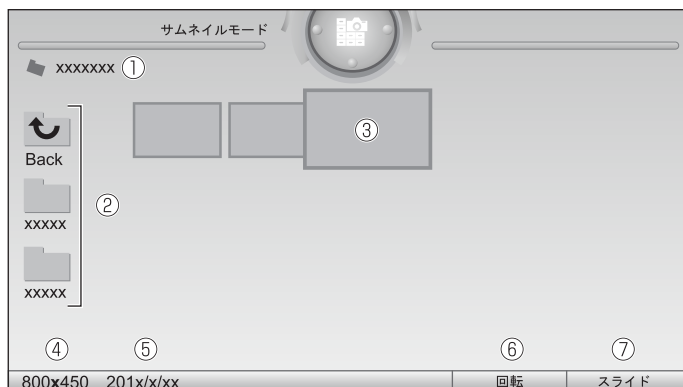

- ① 選択中のファイルのフォルダ位置を表示します。
- ② メモリに記録されている、フォルダを表示します。
- ③ 写真データを表示します。
- ④ ファイルの解像度を表示します
- ⑤ ファイルの更新日時を表示します
- ⑥ 画像を回転させるモードに切り替わります
- ⑦ スライドショーを開始します

- 画像ファイル情報は正常に表示されない場合があります。
- 日本語ファイル名は正常に表示されない場合があります。
- ファイルはメモリに書き込まれた順に表示され、フォルダは認識されません。

### フルスクリーン表示する

サムネイル表示より、リモコンの ボタンで表示させたい画像を選択して、 ボタンを押すとフルスクリーン表示され、スライドショー再生が開始されます。

サムネイル表示に戻るには ボタンを押してください。

### スライドショー再生 / 一時停止する

フルスクリーン表示中に、リモコンの ボタンを押すとスライドショー再生を一時停止します。もう一度押すと再生を再開します。

サムネイル表示に戻るには ボタンを押してください。

### 前 / 後の画像を表示する

リモコンの ボタンを押すと次の画像が表示され、 ボタンを押すと前の画像を表示します。

## 写真スライドショーモード（応用操作方法）



本項目では写真スライドショーモードの応用操作方法を紹介します。

### フルスクリーン表示時の縦横比率を調整する

設定モード (P.34) の【写真設定】→【写真モード】で、「フィット画面」・「全画面」を選択すると、画像ファイルの縦横の比率（アスペクト比）を調節して表示します。

フィット画面 . . . アスペクト比を維持して表示します

全画面 . . . アスペクト比を維持せず表示します

●画像ファイルによって正常に表示できない場合があります。

### 画像を拡大表示する

フルスクリーン表示中にリモコンの ボタンを押すと画像が拡大表示します。 ボタンを押すごとに 4 段階で拡大表示します。

拡大表示中にリモコンの ボタンで表示位置を移動します。

通常表示に戻るには ボタンを押してください。

●スライドショー再生中は拡大表示機能は使用できません。

### 画像を回転表示する

サムネイル表示中に、画面右下の「回転モード」を選択すると、サムネイル画面にて、 ボタンを押すごとに時計回りに 90 度ずつ表示が回転します。回転させた状態で、 ボタンを押し、回転を停止させた状態で、表示させることが可能です。

●スライドショー再生中に、回転表示機能は使用できません。

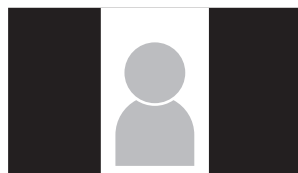

## 音楽モード（操作方法）



本項目では音楽モードの操作方法を紹介します。

### 音楽ファイル再生画面

音楽モードを選択するとメモリに保存されている音楽ファイルを表示します。

画面右に選択されている音楽ファイル情報を表示します。

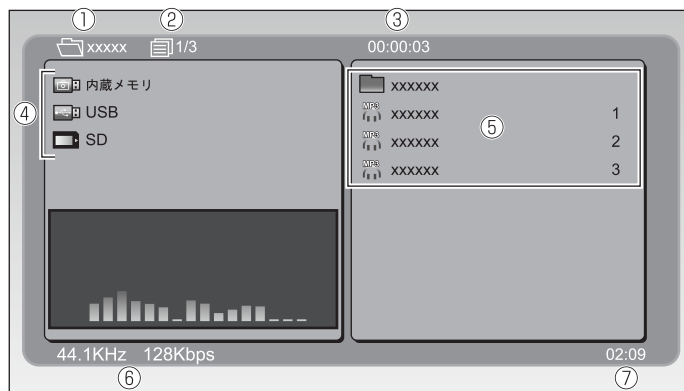

- ① 選択中のメモリのフォルダ位置を表示します
- ② ページ数が表示します
- ③ 再生経過時間を表示します
- ④ 本体に接続されているメモリを表示します
- ⑤ メモリ内のフォルダとファイルを表示します。
- ⑥ 再生中のファイル情報が表示されます
- ⑦ 再生ファイルの総時間を表示します

- 音楽ファイル情報は正常に表示されない場合があります。
- 日本語ファイル名は正常に表示されない場合があります。

### 音楽を再生 / 一時停止する

リモコンの ▲ / ▼ ボタンを押して音楽を選択し、▶️ ボタン、または 決定 ボタンを押すと再生が開始されます。もう一度押しと、一時停止します。

### 音楽再生を停止する



再生中にリモコンの 戻る ボタンを押すと停止します。

## 早送り / 巻戻しをする

再生中にリモコンの  ボタンを押すごとに早送りスピードが ×2 ~ ×32 で変化します。

再生中にリモコンの  ボタンを押すごとに巻戻しスピードが ×2 ~ ×32 で変化します。

## 前 / 後のファイルへ移動する

再生中にリモコンの  ボタンを押すと前のファイルに移動し、 ボタンを押すと次のファイルに移動します。

# スライドショー音楽

## スライドショー音楽（操作方法）



本項目ではスライドショー音楽の操作方法を紹介します。

スライドショー音楽を選択すると、メモリに保存されている写真と音楽ファイルを再生します。  
詳細の動作は、「写真スライドショー」(P.21)を参照してください。

# ビデオモード

## ビデオモード(操作方法)



本項目ではビデオモードの操作方法を紹介します。

### ビデオモード画面

ビデオモードを選択すると、参照したいメモリを選択してから、動画ファイルを再生します。

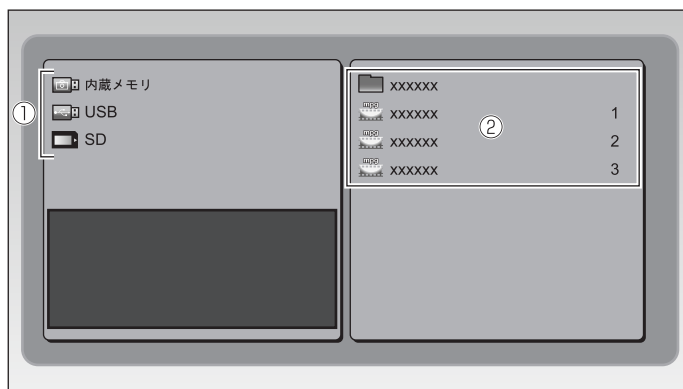

① 本体に接続されているメモリを表示します

② ファイルリスト内にフォルダとファイルを表示します。

- 動画ファイル情報は正常に表示されない場合があります。
- 日本語ファイル名は正常に表示されない場合があります。
- 動画のアスペクト比に関係なくフルスクリーン表示されます。
- プレビュー表示エリアで表示できるのは動画ファイルの 1 コマ目になります。再生はできません。
- 対応していない動画にカーソルを当てると、プレビューエリアに「サポートされていません」と表示されます。

### 動画を再生する

リモコンの ▲ / ▼ ボタンを押して動画を選択し、リモコンの ▶▶ ボタン、または 決定 ボタンを押すとフルスクリーンで再生が開始されます。

### 動画再生を停止する



フルスクリーン再生中にリモコンの 戻る ボタンを押すと再生が停止し、ファイルリスト画面に戻ります。

## 早送り / 巻戻しをする

再生中にリモコンの  ボタンを押すごとに早送りスピードが ×2 ~ ×32 で変化します。

再生中にリモコンの  ボタンを押すごとに巻戻しスピードが ×2 ~ ×32 で変化します。

## 前 / 後のファイルへ移動する

フルスクリーン再生中にリモコンの  ボタンを押すと前のファイルに移動し、 ボタンを押すと次のファイルに移動します。

# カレンダーモード

## カレンダーモード(操作方法)



本項目ではカレンダーモードの操作方法を紹介します。

カレンダーモードを選択すると、下記3つのメニューが表示されます。

カレンダー表示  
日付の設定  
終了

### カレンダーを表示する

カレンダー表示を選択すると、カレンダーを表示します。

2011年1月2日						
日	月	火	水	木	金	土
					1	2
3	4	5	6	7	8	9
10	11	12	13	14	15	16
17	18	19	20	21	22	23
24	25	26	27	28	29	30
31						

### 日付の設定

日付の設定を選択すると、日付の設定画面が表示されます。

✚ ボタンの ▲ / ▼ ボタンで値の変更、◀ / ▶ ボタンで項目の変更を行います。

日付の設定	
2011/01/23	
はい	いいえ



## 時刻モード(操作方法)



本項目では時刻モードの操作方法を紹介します。

時刻モードを選択すると、メニューリストが表示されます。



### 時計を表示する

時計を選択すると、画面全体で時計と日付を表示します。



### 時計とカレンダーを表示する

時計とカレンダーを選択すると、カレンダーと時計を表示します。



### 時刻の設定をする

時刻の設定を選択すると、時刻の設定画面が表示されます。

⊕ ボタンの ▲ / ▼ ボタンで値の変更、◀ / ▶ ボタンで項目の変更を行います。



# アラームモード

## アラームモード(操作方法)



本項目ではアラームモードの操作方法を紹介します。

アラームモードを選択すると、メニューリストが表示されます。



### アラームの設定を有効にする

デフォルトの設定がオフに設定されているので、カーソルをオンに合わせ、**決定** ボタンを押してください。

### 時刻を設定する

時刻の設定を選択すると、以下の設定画面が表示されます。

 ボタンの ▲ / ▼ ボタンで値の変更、◀ / ▶ ボタンで項目の変更を行います。

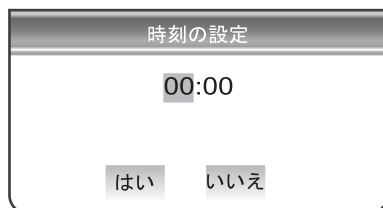

詳細動作は、前項 (P.28) を参照してください。

# タイマーモード

## タイマーモード(操作方法)



本項目ではタイマーモードの操作方法を紹介します。

タイマーモードを選択すると、メニューリストが表示されます。

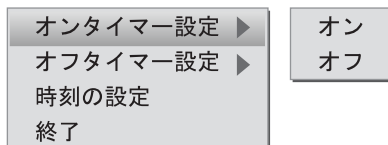

### タイマーのオン / オフを設定する

デフォルトの設定がオフに設定されているので、カーソルをオンに合わせ、**決定** ボタンを押してください。オン / オフの時刻を同じ時間に設定した場合、オフのみが有効になります。

### 時刻を設定する

時刻の設定を選択すると、オンタイマー / オフタイマーの設定画面が表示されます。

**十字** ボタンの ▲ / ▼ ボタンで値の変更、◀ / ▶ ボタンで項目の変更を行います。



## データ編集モード(操作方法)



本項目ではデータ編集モードについての操作方法を紹介します。

### データ編集モードでカーソルを移動 / 決定する

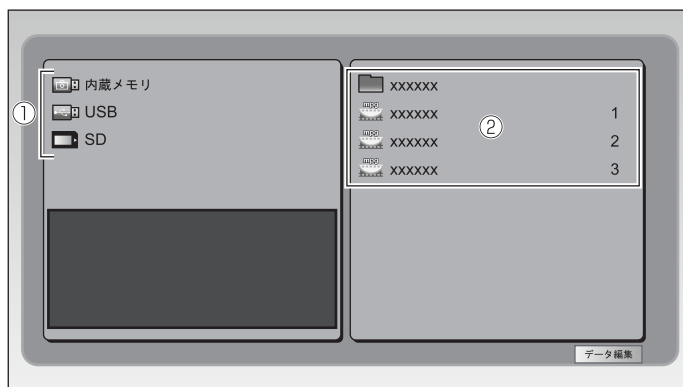

① 参照メモリ

② ファイルリスト

ファイルリストからリモコンの ▲ / ▼ ボタンで開きたいフォルダやファイルを選択して、リモコンの **決定** ボタンを押すと選択できます。

### フォルダを選択した場合

フォルダ内のファイルを参照します。フォルダ階層を1つ戻る場合はカーソルを「Up DIR」を選択し、参照したいフォルダを選択します。

### 画像ファイルを選択した場合

リモコンの **決定** ボタンを押すとフルスクリーン表示されます。

詳細な操作方法是「写真スライドショーモード」(P.21)をご覧ください。

### 音楽ファイルを選択した場合

リモコンの **決定** ボタンを押すと、ファイルリスト画面で音楽が再生されます。

停止するには **戻る** ボタンを押してください。

### 動画ファイルを選択した場合

リモコンの **決定** ボタンを押すとフルスクリーン表示で動画が再生されます。

詳細な操作方法是「ビデオモード」(P.25)をご覧ください。

## 内蔵メモリにデータをコピーする

### Step.1

コピーしたいファイルにカーソルを合わせ、リモコンの **決定** ボタンを押し、選択したファイルが枠で囲まれます。

### Step.2

ファイルが選択されていることを確認し、リモコンの **▶** ボタンを押し、画面右下の「データ編集」にカーソルを合わせ、**決定** ボタンを押します。

### Step.3

「コピー」にカーソルを合わせ、**決定** ボタンを押し、コピー先をメモリからを選択してください。

### Step.4

「データ編集」にカーソルを合わせ、**決定** ボタンを押し、「ペースト」を選択してください。

### Step.5

「ファイルのコピー」とメッセージが表示されます。メッセージが消えたらコピーは完了です。

- フォルダコピーをする際、送り側と受け側を、同じ場所に指定しないでください。

## データを削除する

### Step.1

削除したいファイルにカーソルを合わせ、リモコンの **決定** ボタンを押し、選択したファイルが枠で囲まれます。

### Step.2

ファイルが選択されていることを確認し、リモコンの **▶** ボタンを押し、画面右下の「データ編集」にカーソルを合わせ、**決定** ボタンを押します。

### Step.3

「削除」にカーソルを合わせ、**決定** ボタンを押すと、メッセージボックスが表示されるので、「はい」を選択してください。

### Step.4

「ファイル削除」とメッセージが表示されますので、メッセージが消えたらコピーは完了です。

## 内蔵メモリのフォーマットをする

内蔵メモリを選択し、「データ編集」を押して、「内蔵メモリのフォーマット」を選択してください。

## 設定モード



本項目では設定変更方法を紹介します。

### 操作方法

#### ■階層移動方法

階層 1 でリモコンの **決定** ボタンを押すと階層 2 へ移動できます。

#### ■確定する / 前の階層へ戻る

設定を変更した項目にカーソルを合わせてリモコンの **決定** ボタンを押すと  マークが入り設定が確定します。  
前の階層へ戻るには **戻る** ボタンを押してください。

### 設定項目一覧

階層1	階層2	階層3	解説
写真設定	スライドショー間隔	5秒	①
		10秒	
		15秒	
		30秒	
		1分	
		3分	
		オフ	
	スライドショー効果	効果なし	②
		ブラインド右	
		ブラインド下	
		ワイプ右	
		ワイプ下	
		チェッカーストライプ縦	
		ボックスストライプ	
波型ストライプ	②		
チェッカーワイプ			
菱形ワイプ			
	チェッカーストライプ	②	
	ストライプ左上		

階層1	階層2	階層3	解説
写真設定	スライドショー効果	ストライプ左下	②
		ストライプ右下	
		スムーズフェード	
		ランダム	
	写真モード	フィット画面	③
		全画面	
	スライドショーモード	標準	④
		上下スライド	
		カレンダー+時計1	
		日付+時計2	
	フォルダ表示設定	サムネイル	⑤
		ファイル	
自動再生	オートプレイ	写真スライドショー	⑥
		音楽再生	
		スライドショー音楽再生	
		動画再生	
		カレンダー表示	
		時計表示	
		オフ	
	音楽再生	オン	⑦
		オフ	
	動画再生	オン	⑧
オフ			
画質調整	明るさ	-4~+4	⑨
	コントラスト	-4~+4	
	彩度	-4~+4	
	色合い	-7~+7	
	シャープネス	-7~+7	



階層1	階層2	階層3	解説
カスタムセットアップ	表示言語設定	英語	⑩
		日本語	
	リピートモード	オフ	⑪
		1 ファイル	
		フォルダ	
		オール	
設定メニュー初期化	初期化する	⑫	
終了			⑬

- ① … スライドショー表示の切り替わる間隔を選択します
- ② … スライドショー表示の効果を選択します
- ③ … 画像表示方法を選択します
- ④ … スライドショーの表示方法を選択します
- ⑤ … 写真のリスト画面の表示方法を選択します
- ⑥ … 電源をオンした際の動作を選択します
- ⑦ … 電源をオンした際の音楽再生のオン / オフを選択します
- ⑧ … 電源をオンした際の動画再生のオン / オフを選択します
- ⑨ … 画像表示の色合いを選択します
- ⑩ … 本製品の言語を選択します
- ⑪ … 写真 / 音楽 / 動画を再生時のリピートモードを選択します
- ⑫ … 設定を工場出荷時に戻します
- ⑬ … 設定メニューを終了します



## 故障かな？と思ったら

- 
- 電源が入らない** ●ACアダプタのプラグをコンセントへしっかりと差し込まれているか確認してください。(P.18)
- 
- リモコンがきかない** ●電池の+、-の向きを確認してください。(P.17)  
●電池が消耗している場合は新しいものと交換してください。(P.17)  
●リモコンを本製品の受信部に向けて操作してください。  
●リモコンと受信部の間の障害物を取り除いてください。
- 
- 画像ファイルが表示されない** ●対応している外部メモリとファイル形式か確認してください。(P.13、P.15、P.37)
- 
- 音楽ファイルが再生できない** ●対応している外部メモリとファイル形式か確認してください。(P.13、P.15、P.37)  
●音量レベルを確認してください。  
●消音になっていないか確認してください。  
●DRMによる著作権保護が有効なファイルは再生できません。
- 
- 動画ファイルが再生できない** ●対応している外部メモリとファイル形式か確認してください。(P.13、P.15、P.37)  
●動画ファイルのビットレートや解像度が高い場合は下げてください。
- 
- スライドショー表示の画面比率が合わない** ●「設定項目一覧」の「写真モード」③の設定を変更してください。(P.34)  
※画像ファイルによっては表示が合わない場合があります。
- 
- 動画再生の画面比率が合わない** ●動画のアスペクト比に関係なくフルスクリーン表示されます。  
比率を合わせて表示したい場合は、別途動画編集ソフトで動画の周囲にクロップ(黒帯)を入れて調整してください。なお、弊社では動画編集はサポート対象外になります。

## 仕様

製品型番	GHV-DF10DCK			
内蔵メモリ	2GB(一部、システムの使用領域)			
スクリーン	10インチTFT液晶			
解像度	1024×600 pixel			
コントラスト比	500:1			
輝度	180cd/m <sup>2</sup>			
再生可能外部メモリ	SDメモリーカード		(32MB～2GB)	
	SDHCメモリーカード		(4GB～32GB)	
	microSDメモリーカード※		(32MB～2GB)	
	microSDHCメモリーカード※		(4GB～16GB)	
	メモリースティック		(32MB～64MB)	
	メモリースティック PRO		(256MB～2GB)	
	メモリースティック Duo※		(32MB～128MB)	
	メモリースティック PRO Duo※		(256MB～16GB)	
	USBフラッシュメモリ		(32MB～16GB)	
	※メモリースティック Duo、メモリースティック PRO Duo、microSDメモリーカード、microSDHCメモリーカードを使用する場合、別途専用アダプタが必要になります。			
再生可能フォーマット	画 像：	JPEG (Base Line/プログレッシブ)		
	音 楽：	MP3(CBR・VBR) / WMA(CBR・VBR)		
	動 画：	MPEG1 / MPEG2		
対応言語	日本語/英語			
電源(ACアダプタ)	入 力：	AC100V 50/60Hz		
	出 力：	DC9V/1.6A		
消費電力	最大7W (製品本体のみ)			
搭載端子	USB入力端子、SD/MSカードスロット、イヤホン出力端子 電源入力端子、USB miniB端子			
スピーカー	1W + 1W			
動作温度範囲	5℃～35℃			
動作湿度範囲	10%～75%(ただし結露なきこと)			
外形寸法	W284 × D21 × H196 (mm)			
重量	約524g(本体のみ)			
製品構成	・GHV-DF10DC 本体	1台	・専用ACアダプタ	1個
	・専用リモコン	1個	・専用USBケーブル	1本
	・リモコン用ボタン電池	1個	・専用スタンド	1個
	「型番:CR2025 (3V)」		・取扱説明書(本書)	1部
	・1年間保証書	1部		

●仕様および本製品のデザインは、改良のため予告なしに変更することがあります。

●記載されている会社名、製品名は各社の商標または登録商標です。

## 故障修理について

故障については、下記のサービス窓口にてご相談ください。

サポート窓口	グリーンハウス テクニカルサポート
テクニカルサポートダイヤル	03-5421-0580
受付時間	10:00～12:00 / 13:00～17:00 (土日祝日をのぞく弊社営業日)
FAX	03-5421-2266 (24時間受付)
住所	〒150-0013 東京都渋谷区恵比寿 1-19-15 ウノサワ東急ビル5階
ホームページ	<a href="http://www.green-house.co.jp/">http://www.green-house.co.jp/</a>

- ・故障やご使用上のご質問は、テクニカルサポートダイヤルへお電話いただくか、弊社ホームページにあるサポート「各種お問い合わせ」やFAXでお問い合わせください。
- ・弊社ホームページにあるサポート「各種お問い合わせ」からお問い合わせの場合、ユーザー登録が必要になります。
- ・お問い合わせの前に、取扱説明書「トラブルシューティング」や弊社ホームページにあるサポート「よくあるご質問」をご活用ください。
- ・テクニカルサポートダイヤルの受付時間は、予告なしに変更する場合があります。

- ・本製品は、日本国内専用に製造および販売されています。
- ・本製品は、日本国外では使用できません。
- ・本製品を日本国外で使用することによるいかなる問題に対しても、責任を負いかねます。
- ・本製品は、日本国外での技術サポートおよびサービスは行っておりません。
- ・This product is manufactured and sold for Japanese domestic market only.
- ・This product can not be used outside Japan.
- ・We have not responsibility for any issues caused by the use of this product outside Japan.
- ・We also do not have any technical support and service for this product in other countries.

※本書の著作権は弊社に帰属し、内容の一部または全部を無断に転載することを禁じます。

※本書の内容は、予告なしに変更することがありますので、あらかじめご了承ください。

※本書に記載の会社名や製品名は、各社の商標または登録商標です。

※本書について、お気づきの点がありましたら、弊社サポート窓口へお問い合わせください。







GHV-DF10DCシリーズ

 **GREEN HOUSE** 株式会社 グリーンハウス

〒150-0013 東京都渋谷区恵比寿1-19-15 ウノサワ東急ビル5階  
テクニカルサポートダイヤル TEL : 03-5421-0580  
グリーンハウスホームページ : <http://www.green-house.co.jp/>