

 GAUDI

# デジタルフォトフレーム

取扱説明書

GHV-DF10SDW



- 
- ・ 本製品は日本国内専用に製造および販売されています。
  - ・ 本製品は日本国外では使用できません。
  - ・ 日本国外で使用された製品によるいかなる問題に対しても弊社は責任を負いかねます。
  - ・ 日本以外の国での製品の技術サポートおよびサービスは一切行っておりません。
  - ・ This product is manufactured and sold for Japanese domestic market only.
  - ・ This product can not be used outside Japan.
  - ・ We have no responsibility for any issues caused by the use of this product outside Japan.
  - ・ We also do not have any technical support and service for this product in other countries.

## はじめに

### 設置の手順

付属品を確認します。

(1 ページ)



本取扱説明書に書かれている安全上のご注意、使用上のお願いをよく読みます。

(3 ページ)

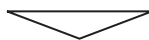

現在の日付と時間を設定します。

(32 ページ)



各モードの操作方法をよく読みます。

(15 ~ 33 ページ)



各モードで再生します。

### 付属品の確認

パッケージの中に以下のものがすべてそろっている事をご確認ください。

<input type="checkbox"/> GHV-DF10SDW 本体	1 台	<input type="checkbox"/> 専用ACアダプタ	1 個
<input type="checkbox"/> 専用リモコン	1 個	<input type="checkbox"/> リモコン用ボタン電池	1 個
<input type="checkbox"/> USB miniBケーブル	1 本	型番 : CR2025 (3V)	
<input type="checkbox"/> 1 年間保証書	1 部	<input type="checkbox"/> 取扱説明書 (本書)	1 部

# 目次

---

はじめに	1
設置の手順	1
付属品の確認	1
安全上のご注意	3
安全に正しくお使いいただくために	3
使用上のお願い	10
未永くお使いいただくために	10
対応メモ리카ードについて	13
メモ리카ードの対応	13
ファイルについて	14
再生できるファイル	14
著作権について	14
各部のなまえ	15
本体	15
リモコン	16
基本操作	17
電源操作	17
メインメニュー	18
読み込みメモ리카ードの変更	19
Photoモード	20
Photoモード(基本操作方法)	20
Photoモード(応用操作方法)	22
MOVIEモード	23
MOVIEモード(操作方法)	23
MUSICモード	25
MUSICモード(操作方法)	25
CLOCKモード	26
CLOCKモード(表示方法)	26
FOLDERモード	27
FOLDERモード(操作方法)	27
マスタストレージモード	30
マスタストレージモード	30
本体設定	31
設定画面の操作方法	31
トラブルシューティング	34
故障かな?と思ったら	34
その他	35
仕様	35
故障修理について	36



### 安全に正しくお使いいただくために

---

この取扱説明書は、製品を安全に正しくお使いいただき、あなたや他の人々への危害や財産への損害を未然に防止するために、いろいろな絵表示をしています。

その表示と意味は次のようになっています。表示の内容をよく理解してから本文をお読みください。

#### ■表示の説明

---



この表示を無視して誤った取り扱いをすると、人が死亡または重傷を負う可能性が想定される内容を示しています。



この表示を無視して誤った取り扱いをすると、人が傷害を負う可能性が想定される内容、および物的損害の発生が想定される内容を示しています。

なお、**注意**に記載された事項、及び本文中の注意事項でマークの無い注意事項でも状況によっては、重大な結果に結びつく可能性があります。必ず「使用上の注意」を守ってください。

#### ■絵表示の例

---



△ 記号は注意（警告を含む）しなければならない内容であることを示しています。  
図の中に具体的な注意内容（左図の場合は感電注意）が描かれています。



⊘ 記号は禁止（やってはいけないこと）を示しています。  
図の中や近くに具体的な禁止内容（左図の場合は分解禁止）が描かれています。



● 記号は行動を強制したり指示する内容を示しています。  
図の中や近くに具体的な指示内容（左図の場合は電源プラグをコンセントから抜く）が描かれています。

## **警告** (もし異常が起きたら)



プラグを抜く

- 煙が出ていたり、変なにおいや音がするときは、すぐに電源スイッチをオフにし、専用ACアダプタをコンセントから抜く

そのまま使用すると火災・感電の原因となります。煙が出なくなるのを確認し、販売店または弊社カスタマサポートに修理をご依頼ください。お客様による修理は危険ですから絶対おやめください。



プラグを抜く

- 内部に水や異物が入った場合は、すぐに電源スイッチをオフにし、専用ACアダプタをコンセントから抜く

そのまま使用すると火災・感電の原因となります。販売店または弊社カスタマサポートにご連絡ください。



プラグを抜く

- 落としたり、キャビネットを破損した場合は、すぐに電源スイッチをオフにし、専用ACアダプタをコンセントから抜く

そのまま使用すると火災・感電の原因となります。販売店または弊社カスタマサポートにご連絡ください。



プラグを抜く

- 専用ACアダプタのコードが傷んだり、電源プラグが発熱したときは、すぐに電源スイッチをオフにし、コードや電源プラグが冷えたのを確認してコンセントから抜く

そのまま使用すると火災・感電の原因となります。販売店または弊社カスタマサポートにご連絡ください。

# 警告

## 電源について



100V以外禁止

- 専用ACアダプタを必ず交流100ボルト(50/60Hz)のコンセントに接続する  
交流100ボルト以外を使用すると、火災・感電の原因となります。また、たこ足配線等で、コンセントや配線器具の定格を超えて使用しないでください。発熱による火災の原因となります。



禁止

- 国外で使用しない  
この機器を使用できるのは日本国内のみです。船舶などの直流(DC)電源には接続しないでください。火災の原因となります。



プラグを抜く

- 専用ACアダプタの100V入力端子および端子の付近にほこりや金属物が付着している場合は、電源プラグを抜いてから乾いた布で取り除く  
そのまま使用すると火災・感電の原因となります。また、電源プラグにほこりがたまると自然発火(トラッキング現象)を起こすことが知られています。年に数回、定期的にプラグのほこりを取り除いてください。



禁止

- 専用ACアダプタのコードの上に重いものをのせない  
コードが本機の下敷きにならないようにしてください。また、電源コードが引っ張られないようにしてください。コードが傷ついて、火災・感電の原因となります。コードの上を敷物などで覆うことにより、それに気づかず、重い物をのせてしまうことがあります。



禁止

- 専用ACアダプタのコードは
  - ・傷つけたり、延長するなど加工したり、加熱したりしない
  - ・引っ張ったり、はさんだりしない
  - ・無理に曲げたり、ねじったり、束ねたりしないコードが破損して火災・感電の原因となります。コードが傷んだら(芯線の露出、断線など)、販売店または弊社カスタマサポートに交換をご依頼ください。

# 警告

## 設置について



禁止

- ぐらついた台の上や傾いたところなど、不安定な場所や振動のある場所に置かない  
本機が落ちたり、倒れたりしてけがの原因となることがあります。



風呂場・シャワー室  
での使用禁止

- 風呂場・シャワー室など、水のかかる恐れのある場所では使用しない  
火災・感電・また故障の原因となります。



水ぬれ禁止

- 水が入ったり、ぬらさないようにする  
本機は屋内専用に設計されております。ぬらさないようにご注意ください。内部に水が入ると、火災・感電の原因となります。

## 使用について



分解禁止

- 修理・改造・分解はしない  
本機のキャビネットを外したり、改造したりしないでください。内部には、電圧の高い部分があり、火災・感電の原因となります。内部の点検・整備・修理は販売店または弊社カスタマサポートにご依頼ください。



ぬれ手禁止

- ぬれた手で専用ACアダプタの電源プラグを抜き差ししない  
感電の原因となることがあります。



禁止

- 異物を挿入しない  
各メモ리카ードのスロットや通風孔から、内部に金属類や燃えやすいものなどを差し込んだり、落とし込んだりしないでください。火災・感電の原因となります。特にお子様のいるご家庭ではご注意ください。



接触禁止

- 雷が鳴り出したら製品本体や専用ACアダプタに触れない  
感電の原因となります。

# 注意

## 設置について



必ず行う

- 専用ACアダプタの電源プラグはコンセントに根元まで確実に差し込む  
差し込みが不完全ですと、発熱したり、ほこりが付着して火災の原因となることがあります。また、電源プラグの刃に触れると感電することがあります。



禁止

- 専用ACアダプタの電源プラグは、根元まで差し込んでもゆるみがあるコンセントに接続しない  
発熱して火災の原因となることがあります。販売店や電気工事にコンセントの交換を依頼してください。



禁止

- 専用ACアダプタの電源プラグを抜く時は、電源コードを引っ張らない  
コードが傷つき火災・感電の原因となることがあります。必ずプラグを持って抜いてください。



禁止

- 専用ACアダプタの電源コードを熱器具に近づけない  
コードの被ふくが溶けて、火災・感電の原因となることがあります。



禁止

- 温度が高い場所に置かない  
窓を閉め切った自動車の中や直射日光が当たる場所、ストーブの近くなど、異常に温度が高くなる場所に放置しないでください。火災の原因となることがあります。また、破損、その他部品の劣化や破損の原因となることがあります。



禁止

- 調理台や加湿器のそばなど、油煙、湿気、ほこりの多い場所に置かない  
電気が油や水分、ほこりを伝わり、火災・感電の原因となることがあります。また、たばこの煙なども機器の故障の原因になることがあります。



プラグを抜く

- 移動させる場合は、電源スイッチを切り、必ず専用ACアダプタの電源プラグをコンセントから抜き、外部の接続コードを外してから行う  
コードが傷つき火災・感電の原因となることがあります。

# 注意

## 使用について



禁止

- 長時間音が歪んだ状態で使わない  
スピーカー等が発熱し、火災の原因となることがあります。



注意

- 本機に乗ったりしない  
特にお子様はご注意ください。倒れたり、こわれたりしてけがの原因となることがあります。



禁止

- 音量を上げすぎない  
音量を上げすぎると、耳への刺激で聴力に悪い影響を与えたり、ご近所の迷惑になります。特に夜間は、日中よりも音量を下げるようにしてください。



プラグを抜く

- 旅行などで長期間ご使用にならない時は、安全のため必ず専用ACアダプタの電源プラグをコンセントから抜く  
通電状態で放置、保管すると、絶縁劣化、漏電などにより、また万一故障したとき、火災の原因となることがあります。

# 注意

## リモコン用の電池について



禁止

- 指定以外の電池は使用しない
  - 新しい電池と古い電池、種類の違う電池を使用しない
- 電池の破裂、液もれにより、火災・けがや周囲を汚損する原因となることがあります。



注意

- 極性表示(プラス(+))マイナス(-)の向き)に注意し、表示通りに入れる
- 間違えると、電池の破裂、液もれにより、火災・けがや周囲を汚損する原因となることがあります。



電池を取出す

- 長時間使用しない時は、電池を取り出す
  - 電池に表示されている[使用推奨期限]を過ぎたり、使い切った電池は入れておかない
- 電池から液がもれて火災・けがや周囲を汚損する原因となることがあります。もし液がもれた場合は、電池ケースについた液に直接触れずによくふきとってから新しい電池を入れてください。また万一、液が皮膚や衣服についた時は、すぐにきれいな水で洗い流してください。液が目に入った時は、すぐにきれいな水で洗い、医師の治療を受けてください。



禁止

- 充電・加熱・分解・ショートしたり、水や火の中に入れない
- 電池の破裂、液もれにより、火災・けがの原因となることがあります。

## 保守・点検について



注意

- 定期的に通風孔や各メモ리카ードのスロットなどのほこりを取り除いてください
- ほこりがたまったまま長い時間掃除をしないと、火災や故障の原因となることがあります。



注意

- お手入れの際は安全のために、専用ACアダプタの電源プラグをコンセントから抜いて行ってください
- 感電の原因となることがあります。

### 末永くお使いいただくために

#### 衝撃や振動を与えない

- 本機に衝撃や強い振動を与えたり、叩いたりしないでください。

#### 動作中に専用ACアダプタなどを絶対に抜かない

- 電源オン時に専用ACアダプタの電源コードを外してしまうと本機が故障したり、メモ리카ード(SDメモリーカード等)を破損したりする恐れがあります。本機の動作中には専用ACアダプタを外さないでください。外す前には必ず電源をオフにしてください。

#### 置き場所についてのご注意

- 本機は水平で安定した場所を選んで設置してください。ぐらぐらする机や傾いている所など不安定な場所では使わないでください。故障の原因となります。
- 本機を設置する場所は、本機の重さに十分に耐えられることを確認してください。
- 本機が落下した場合にけがの原因となるため、高い場所への設置はしないでください。
- テレビやカラーモニターの上に本機を設置しないでください。ビデオデッキなど、磁気の影響を受けやすい機器とは離して設置してください。
- 本機をテレビやラジオ、ビデオの近くに置いた場合、本機を使用中に画像や音声に悪い影響を与えることがあります。万一このような症状が発生した場合は、テレビやラジオ、ビデオからできるだけ離してください。
- 次のような場所は避けてください。
  - ・直射日光のあたる所
  - ・湿気の多い所や風通しの悪い所
  - ・極端に暑い所や寒い所、急激な温度変化のある場所
  - ・振動のある所
  - ・ほこりの多い所
  - ・油煙、蒸気、熱などがあたる所（台所など）



## 上に物をのせない

- 本機の上に物をのせないでください。

## 本機を移動する場合のご注意

- 本機を移動したり梱包したりする場合は、必ずメモ리카ードのスロットにほこりが入らないようにしてください。また各スロットに対応メモ리카ードを入れたまま移動しますと、故障の原因となる場合があります。

## 使わないときは電源を切っておく

- 各スロットから対応メモ리카ードを取り出し、電源スイッチを切っておいてください。
- 長時間使用しないときは、専用ACアダプタの電源プラグを抜いてください。
- テレビ放送やラジオ放送の電波状態により、本機の電源を入れたままテレビやラジオに近づけると、画面にしま模様ができたり、雑音が出たりする場合があります。このような場合は本機の電源を切ってください。

## その他のご注意

- 殺虫剤や揮発性のものをかけたりしないでください。
- ゴムやビニール製品を長時間触れさせることは、キャビネットを傷めますので避けてください。変色したり、印刷、塗装がはげるなどの原因となります。
- 長時間ご使用になっていると、天板や後部が多少熱くなりますが、故障ではありません。

## 製品のお手入れについて

- キャビネットや操作パネル部分のよごれは、柔らかい布でからぶきしてください。
- よごれがひどい場合は、柔らかい布を水で5～6倍に薄めた中性洗剤に浸して、よく絞ってからよごれをふきとり、その後乾いた布でからぶきしてください。
- アルコール、シンナー、ベンジンなどは絶対に使用しないでください。変色したり、印刷、塗装がはげるなどの原因となります。
- 化学ぞうきんをお使いの場合は、化学ぞうきんに添付の注意事項をよくお読みください。
- お手入れの際は、専用ACアダプタの電源プラグをコンセントから抜いてください。

## 結露について

結露は対応メモリカードや本機を傷めます。よくお読みください。

冬季などに本機を寒い所から暖かい室内に持ち込んだり、本機を設置した部屋の温度を暖房などで急に上げたりすると、内部に水滴がつきます(結露)。結露したままでは本機は正常に動作しません。結露の状態にもよりますが、本機の専用ACアダプタの電源コードを抜いた状態で数時間放置し、完全に乾燥するまで待ってから電源を入れてください。また、夏でも、エアコンなどの風が本機に直接あたると結露がおこることがあります。その場合は、本機の設置場所を変えてください。

結露はこんなときにおきます。

- ・本機を寒いところから急に暖かいところに移動したとき
- ・暖房を始めたばかりの部屋や、エアコンなどの冷風が直接あたるところで使用したとき
- ・夏季に冷房のきいた部屋や車内などから急に温度・湿度の高いところに移動して使用したとき
- ・湯気が立ちこめるなど、湿気の多い部屋で使用したとき

結露がおきそうなときは、本機をすぐにご使用にならないでください。

- ・結露がおきた状態で本機をお使いになりますと、本機を構成する部品を傷めることがあります。

## 免責事項について

- 火災、地震、第三者による行為、その他の事故、お客様の故意または過失、誤用、その他異常な条件下での使用により生じた障害に関して、弊社は一切の責任を負いません。
- 本製品の使用または使用不能から生ずる付随的な障害（事業利益の損失、事業の中断、記録内容の変化・消失など）に関して、弊社は一切の責任を負いません。
- 取扱説明書の記載内容を守らないことにより生じた損害に関して、弊社は一切の責任を負いません。
- 弊社が関与しない接続機器、ソフトウェアなどとの意図しない組み合わせによる誤動作やハングアップなどから生じた損害に関して、弊社は一切の責任を負いません。

## 対応メモ리카ードについて

### メモ리카ードの対応

本機で対応しているメモ리카ードは次のものがあります。

- ・ SD メモリーカード
- ・ メモリースティック
- ・ CF カード
- ・ SDHC メモリーカード
- ・ xD-ピクチャーカード
- ・ USB フラッシュメモリ

- 全ての「SD メモリーカード」「SDHC メモリーカード」「メモリースティック」「xD-ピクチャーカード」「CF カード」「USB フラッシュメモリ」の動作保証をするものではありません。
- CF カード Type II には対応していません。
- MMC (マルチメディアカード) での動作保証はしていません。
- SD メモリーカード、miniSD カード、microSD カードは SD Association の商標です。
- SD ロゴ、SDHC ロゴは商標です。



### メモ리카ードのお手入れについて

- メモ리카ードの接点に指紋、ほこりなどのよごれが付くと、再生できなくなったり故障の原因となります。このようなときは、柔らかい布で軽く拭いてください。
- シンナーやベンジンなど、揮発性の薬品は絶対に使用しないでください。
- 静電気防止剤などは使用できません。メモ리카ードを傷める原因となります。

### メモ리카ードの保管について

- 高温の場所や直射日光の当たる場所、極端に温度の低い場所を避けて保管してください。
- 浴室や加湿器のそばなど、湿気やほこりの多い場所を避けて保管してください。
- 各メモ리카ードは必ず専用ケースに入れて保管してください。
- 各メモ리카ードに付属している注意書は必ずお読みください。

### 本機でメモ리카ードを使用する前に

- メモ리카ードを使用する前にデータのバックアップを他のメモ리카ードに取ってください。
- 弊社ではメモ리카ードのデータ消失等に関して一切の責任を負いません。

## ファイルについて

### 再生できるファイル

本機で再生できるファイル形式は以下の通りになります。

画 像	JPEG
音 楽	MP3(CBR/VBR)
ムービー	MPEG1/MPEG2/M-JPEG(avi)

- 対応形式であっても、全てのファイル再生を保証するものではありません。

### 著作権について

- テレビ、インターネット、CDなどから録画・録音したメディアのコンテンツを無断で複製、放送、上演、有線放送、公開演奏、レンタル（有償、無償を問わず）することは法律により禁じられています。
- デジタルカメラなどで撮影した画像データは個人として楽しむなど以外、著作権上権利者に無断で使用できません。

## 本体



前面

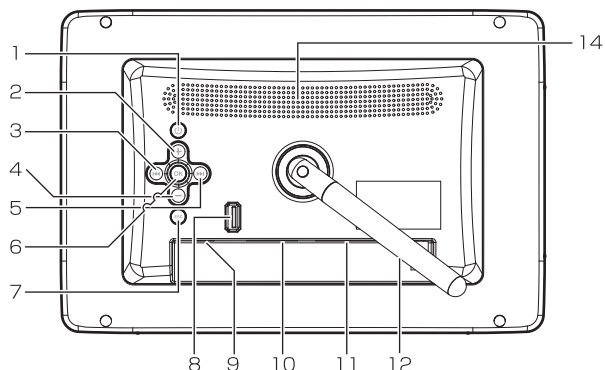

背面

- |                      |     |                                       |
|----------------------|-----|---------------------------------------|
| 1 : 【電源】ボタン          | ・・・ | 本機の電源をオン / オフをします                     |
| 2 : 【上】ボタン           | ・・・ | カーソルを上移動します                           |
| 3 : 【右】ボタン           | ・・・ | カーソルを右移動、次のファイルに移動します                 |
| 4 : 【下】ボタン           | ・・・ | カーソルを下移動します                           |
| 5 : 【左】ボタン           | ・・・ | カーソルを左移動、前のファイルに移動します                 |
| 6 : 【OK】ボタン          | ・・・ | 項目を決定します                              |
| 7 : 【ESC】ボタン         | ・・・ | 再生中のファイルの停止、項目から戻ります                  |
| 8 : USB 端子           | ・・・ | USBフラッシュメモリを挿入します                     |
| 9 : USB miniB端子      | ・・・ | USB miniB 端子でコンピュータと接続します             |
| 10 : SD/MS/xDカードスロット | ・・・ | SDメモリーカード、メモリースティック、xD-ピクチャーカードを挿入します |
| 11 : CFカードスロット       | ・・・ | CFカードを挿入します                           |
| 12 : DCジャック          | ・・・ | 付属のACアダプタを接続します                       |
| 13 : リモコン受光部(前面部)    | ・・・ | リモコンからの操作を受信します                       |
| 14 : スピーカー           | ・・・ | 音声を出力します                              |

# リモコン



- |                   |     |   |
|-------------------|-----|---|
| 1：【ホーム】ボタン        | ・・・ | メインメニューに戻ります                                      |
| 2：【メニュー】ボタン       | ・・・ | 設定メニューを表示します                                      |
| 3：【電源】ボタン         | ・・・ | 電源のオン/オフをします                                      |
| 4：【スライドショー】ボタン    | ・・・ | スライドショーを開始します                                     |
| 5：【インフォメーション】ボタン  | ・・・ | 再生中のファイルの情報を表示します                                 |
| 6：【メモリカード】ボタン     | ・・・ | SDメモリーカード、メモリースティック、xD-ピクチャーカード、CFカードの読み込み先を変更します |
| 7：【消音】ボタン         | ・・・ | 本機の音声出力のオン/ オフを切り替えます                             |
| 8：【拡大 / 縮小】ボタン    | ・・・ | 表示中の画像・動画を拡大 / 縮小表示します                            |
| 9：【上】ボタン          | ・・・ | カーソルを上移動します                                       |
| 10：【左】ボタン         | ・・・ | カーソルを左移動、前のファイルに移動します                             |
| 11：【下】ボタン         | ・・・ | カーソルを下移動します                                       |
| 12：【右】ボタン         | ・・・ | カーソルを右移動、次のファイルに移動します                             |
| 13：【決定】ボタン        | ・・・ | 項目を決定します  |
| 14：【音量+】ボタン       | ・・・ | 音量を上げます   |
| 15：【音量-】ボタン       | ・・・ | 音量を下げます   |
| 16：【回転】ボタン        | ・・・ | 画像を右に90度ずつ回転します                                   |
| 17：【再生 / 一時停止】ボタン | ・・・ | ファイルを再生 / 一時停止します                                 |
| 18：【停止】ボタン        | ・・・ | 再生中のファイルを停止します                                    |

## 電源操作

本項目では電源のオン / オフ、スタンバイの操作方法を紹介します。

### 電源をオンにするには

-  本機背面のDCジャックに付属のACアダプタを接続します。  
DC 5V 画面に「GAUDI」のロゴが表示された後、メインメニューが表示されます。

### 電源をオフにするには

-  本機がスタンバイ状態であることを確認し、背面DCジャックを取り外します。  
DC 5V

●故障の恐れがありますので、スタンバイ状態から行ってください。

### スタンバイモードにするには

-  電源  
本機の電源がオンの状態からリモコンの【電源】ボタンを押すとスタンバイモードになります。

### スタンバイモードから復帰するには

-  電源  
本機の電源がスタンバイモードの状態からリモコンの【電源】ボタンを押すと復帰します。

## メインメニュー

本機の電源をオンにし、「GAUDI」のロゴが表示された後に表示される画面がメインメニューです。  
リモコンカーソルの【左】/【右】で各モードを選択して【決定】ボタンを押すと開きます。

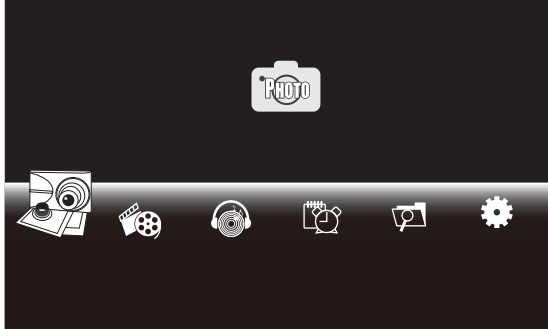

- |         |                               |
|---------|-------------------------------|
| PHOTO   | : 画像ファイルを表示します                |
| MOVIE   | : 動画ファイルを再生します                |
| MUSIC   | : 音楽ファイルを再生します                |
| CLOCK   | : 時計・カレンダーを表示します              |
| FOLDER  | : 各メモリカードに保存されているファイルを一覧表示します |
| SETTING | : 本機の設定を変更します                 |

### 各モード時の共通操作

ホーム



各モードよりメインメニューに戻るには、リモコンの【ホーム】ボタンを押してください。

メニュー



設定メニューを表示するには、リモコンの【メニュー】ボタンを押してください。



## 読み込みメモリカードの変更

本項目では「内蔵メモリ」「SDメモリーカード」「メモリースティック」「xD-ピクチャーカード」「CFカード」「USBフラッシュメモリ」の読み込みメモリカードの変更方法をご紹介します。

1. 「メインメニュー」より「SETTING」を選択します。



2. 「その他設定」より「メモリカード」を選択します。



3. 読み込ませたいメモリカードを選択して【決定】ボタンを押します。  
（「内蔵メモリ」以外は本機に挿入したメモリカードのみ表示されます）



4. 選択したメモリカードの項目にチェックマークが入り、読み込み先が変更されます。

メモカード



リモコンの【メモカード】ボタンを押しても変更できます。

全てのメモリカードの動作を保証するものではありません。

- 本機の仕様上、「SDメモリーカード」「メモリースティック」「xD-ピクチャーカード」は、同一スロットになりますので、同時挿入はできません。
- 以降の解説については「内蔵メモリ」「SDメモリーカード」「メモリースティック」「xD-ピクチャーカード」「CFカード」「USBフラッシュメモリ」をメモリカードと表記いたしますので、ご使用のメモリカードに置き換えて、お読みください。

# 「PHOTO」モード

## 「PHOTO」モード(基本操作方法)



本項目では「PHOTO」モードの基本操作方法を紹介します。

### 画像をサムネイルモード表示(縮小一覧表示)する



メインメニューより「PHOTO」のアイコンにカーソルを合わせてリモコンの【決定】ボタンを押すと、サムネイルモードが表示されます。

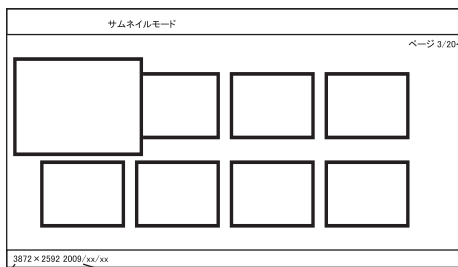

現在のページ数/総ページ数

画像ファイルの解像度

画像ファイルの更新日時

- 画像ファイルはファイル名順に表示されます。

### オートローテーション機能について

本機はオートローテーション機能を搭載しています。スライドショー再生中に本機を傾けると自動で正立の向きに切り替わります。

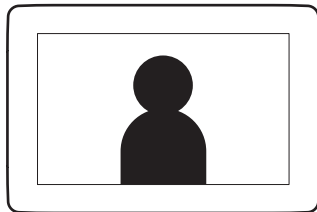

横置き

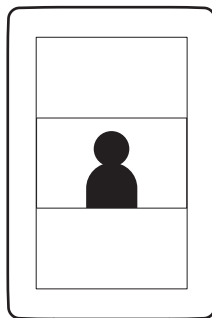
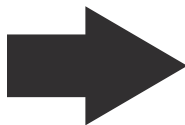

縦置き

横置きから縦置き変えても、画像は自動的に正立の向きに切り替わります。

## 画像を表示する

再生/一時停止



リモコンのカーソルボタンで表示したい画像ファイルを選択して【決定】ボタン、または【再生/一時停止】ボタンを押すと画像が表示されます。  
サムネイルモードに戻るには【停止】ボタンを押してください。

## 前 / 後のファイルへ移動する



画像表示中にリモコンカーソルの【右】を押すと、次の画像ファイルが表示されます。【左】ボタンを押すと前の画像が表示されます。

## スライドショー再生する

スライドショー



リモコンの【スライドショー】ボタンを押すとスライドショー再生が開始されます。  
【停止】ボタンを押すとサムネイルモードになります。

再生/一時停止



サムネイルモードより画像ファイルを選択して、リモコンの【再生/一時停止】ボタンを押してもスライドショー再生が開始されます。

## スライドショーを一時停止する

再生/一時停止



スライドショー再生中にリモコンの【再生/一時停止】ボタンを押すと一時停止します。スライドショー再生を再開するには、もう一度【再生/一時停止】ボタンを押します。

## スライドショーを停止する

停止



スライドショー再生中にリモコンの【停止】ボタンを押すと、サムネイルモードに戻ります。

## スライドショー中に流れる音楽の音量を調節する

音量



消音



スライドショー再生中にリモコンの【音量+】、【音量-】で音量の調節ができます。消音するには【消音】ボタンを押します。

※音楽ファイルの再生を無効にするには「写真設定」(P.32)の「バックグラウンドミュージック」をオフにしてください。

- 「PHOTO」モード（基本操作方法）で解説した機能は、画像ファイルによって使用できない場合や表示が異なることがあります。

## 「PHOTO」モード(応用操作方法)



本項目では「PHOTO」モードの応用操作方法を紹介します。

### 画像を拡大・縮小する

拡大/縮小



画像表示中にリモコンの【拡大/縮小】ボタンを押すごとに拡大・縮小表示されます。

拡大・縮小率は「150%」「200%」「25%」「50%」「100%」と選択でき、拡大表示中はリモコンのカーソルボタンで表示位置を移動できます。通常表示に戻るには【再生/一時停止】ボタンを押してください。

### 画像を回転する

回転



画像表示中にリモコンの【回転】ボタンを押すごとに時計回りに90度ずつ回転します。また、スライドショー中に回転させることもできます。

### 画像ファイルの情報を表示する

インフォメーション



画像表示中にリモコンの【インフォメーション】ボタンを押すと画像ファイルの情報が表示されます。

1回押した場合

:xxx/xxxxx/xxx.xxx

フォルダ名/ファイル名

:1/9

現在のファイル数/総ファイル数

2回押した場合

:xxx/xxxxx/xxx.xxx  
解像度 1440x900

画像ファイルの解像度

:1/9

日付 xxxxx/x/xx

画像ファイルの更新日時



リピーモード

再生状態

3回押した場合

ファイル情報を非表示にします。

●「PHOTO」モード(応用操作方法)で解説した機能は、画像ファイルによっては使用できない場合や表示が異なることがあります。

## 「MOVIE」モード(操作方法)



本項目では「MOVIE」モードの操作方法を紹介します。

### 動画ファイルの一覧を表示する



メインメニューより「MOVIE」のアイコンにカーソルを合わせてリモコンの【決定】ボタンを押すと、動画ファイルの一覧が表示されます。

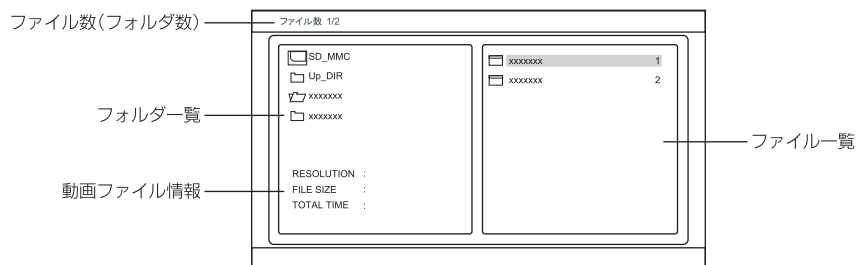

### 再生する



リモコンのカーソルボタンで再生したい動画ファイルを選択して、【決定】ボタンを押すと再生が開始されます。

### 一時停止する

再生/一時停止



動画ファイル再生中にリモコンの【再生/一時停止】ボタンを押すと一時停止します。通常再生に戻るには、もう一度【再生/一時停止】ボタンを押してください

### 停止する

停止



動画ファイル再生中にリモコンの【停止】ボタンを押すと、動画ファイルの一覧に戻ります。

### 前/後のファイルへ移動する



動画ファイル再生中にリモコンカーソルの【右】を押すと、次の動画ファイルが再生されます。【左】を押すと、前の動画ファイルが再生されます。

## 音量調整する

音量



消音



動画ファイル再生中にリモコンの【音量+】、【音量-】で音量の調節ができます。消音するには【消音】ボタンを押します。

## 再生中の動画を拡大再生する

拡大/縮小



動画ファイル再生中にリモコンの【拡大/縮小】を押すと ×2、×4、×1で拡大再生できます。



拡大表示中はリモコンのカーソルボタンで表示位置を移動できます。

## 動画ファイルの情報を表示する

インフォメーション



動画ファイル再生中にリモコンの【インフォメーション】ボタンを押すと動画ファイルの情報が表示されます。

1回押した場合

(約5秒経過すると時間表示のみになります)

 :xxx/xxxxxx/xxx.xxx

フォルダ名/ファイル名

 :1/9

現在のファイル数/総ファイル数

2回押した場合

ファイル情報を非表示にします。

- 「MOVIE」モード(操作方法)で解説した機能は、動画ファイルによっては使用できない場合や表示が異なることがあります。

## 「MUSIC」モード(操作方法)



本項目では「MUSIC」モードの操作方法を紹介します。

### 音楽ファイルの一覧を表示する



メインメニューより「MUSIC」のアイコンにカーソルを合わせてリモコンの【決定】ボタンを押すと、音楽ファイルの一覧が表示されます。

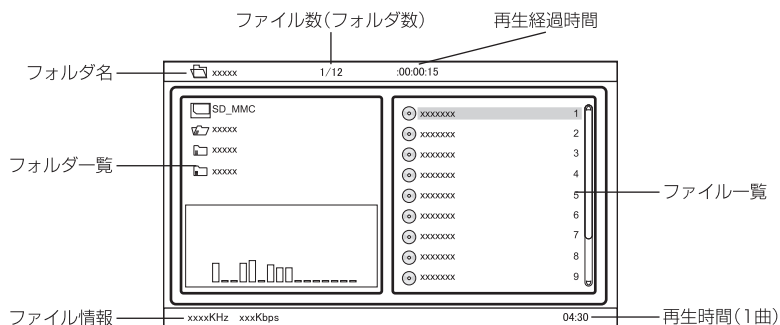

### 操作方法について

操作方法は「MOVIE」モードと同様になります。

- 「MUSIC」モード(操作方法)で解説した機能は、音楽ファイルによって使用できない場合や表示が異なることがあります。

# 「CLOCK」モード

## 「CLOCK」モード(表示方法)



本項目では「CLOCK」モードの機能を紹介します。

### 表示の種類



メインメニューより「CLOCK」のアイコンにカーソルを合わせてリモコンの【決定】ボタンを押すと、以下の3種類の表示方法が選択できます。

(変更方法は「時計設定」(P.32)をご覧ください)

「アナログ」表示

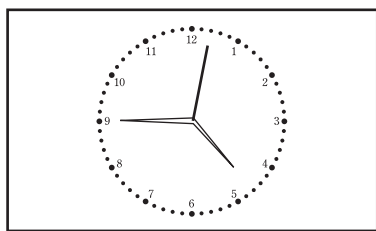

「デジタル」表示



「デジタル&フォト」表示

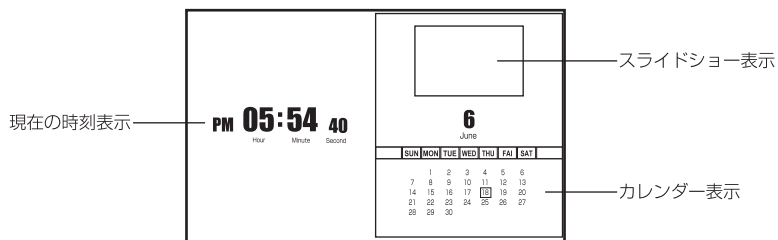

- 「フォト& デジタル」のカレンダー表示中は、メモ리카ードに音楽ファイルと画像ファイルが収録されていると、音楽の再生とスライドショーが開始されます。リモコンの【再生/一時停止】ボタンを押すと一時停止できます。(音楽ファイルと、画像ファイルを別々に操作はできません)
- 「デジタル& フォト」のスライドショー効果は「写真設定」(P.31)が反映されます。



# 「FOLDER」モード

## 「FOLDER」モード(操作方法)



本項目では「FOLDER」モードの操作方法を紹介します。

### ファイルの一覧を表示する



メインメニューより「FOLDER」のアイコンにカーソルを合わせてリモコンの【決定】ボタンを押すと、メモリカードに記録されているファイルの一覧が表示されます。

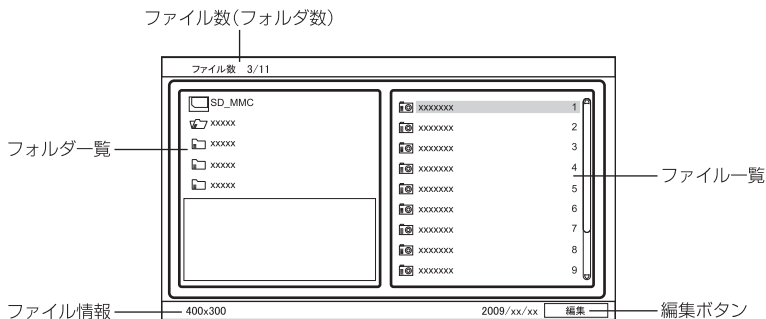

●「FOLDER」モードからファイルの再生はできません。

### 各メモリカードより内蔵メモリにコピーする

本機は各メモリカードから内蔵メモリにファイルをコピーできます。操作方法是以下のとおりになります。

ファイル一覧よりコピーしたいファイルを選択してリモコンの【決定】ボタンを押します。選択したファイルが枠で囲まれます。

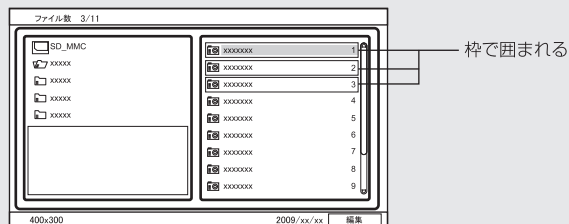

リモコンカーソルの【右】を押すと「編集」にカーソルが移動しますので、【決定】ボタンを押してください。

次ページへ

前ページから

「保存」/「もどる」画面が表示されますので、「保存」にカーソルを合わせてリモコンの【決定】ボタンを押してください。以下のような画面が表示されてコピーが開始されます。

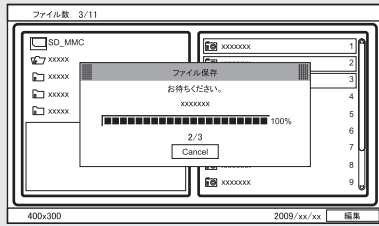

内蔵メモリに同一ファイル名がある場合は以下のような画面が表示されますので、「はい」/「すべて」/「いいえ」を選択してリモコンの【決定】ボタンを押してください。

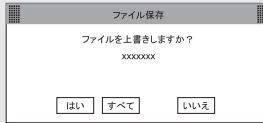

内蔵メモリへのコピーが完了すると、以下のようにフォルダに振り分けされます。

- 画像ファイル … 「PICTURE」フォルダ
- 動画ファイル … 「MOVIE」フォルダ
- 音楽ファイル … 「AUDIO」フォルダ

●ファイルのコピー機能は各メモリカードから内蔵メモリのみになります。

## 内蔵メモリのファイルを削除する

内蔵メモリを選択し、ファイル一覧よりコピーしたいファイルを選択してリモコンの【決定】ボタンを押します。選択したファイルが枠で囲まれます。

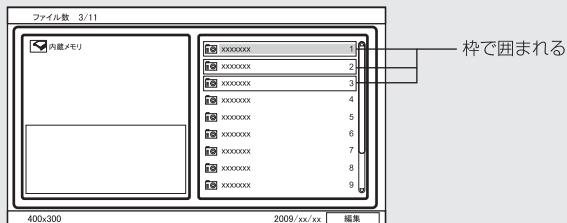

リモコンカーソルの【右】を押すと「編集」にカーソルが移動しますので、【決定】ボタンを押してください。



「削除」/「もどる」画面が表示されますので、「削除」にカーソルを合わせてリモコンの【決定】ボタンを押してください。

以下のような画面が表示されますので、「はい」を選択してリモコンの【決定】ボタンを押してください。

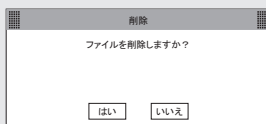

- ファイルの削除機能は内蔵メモリのみになります。

# マストレージモード

## マストレージ モード

本項目では本機をコンピュータとマストレージした時の機能を紹介します。

### コンピュータと USB ケーブルで接続する

1. 本機を付属の USB ケーブルでコンピュータと接続します。
2. 内蔵メモリがマイコンピュータ上にリムーバブルディスクとして認識されます。
3. コンピュータ上より内蔵メモリにファイルをコピーしたり、削除できます。

- ファイルをコピーする前に必ずデータをバックアップしてください。
- リムーバブル接続中は本機の操作はできません。

### コンピュータから取り外す

リムーバブルディスクとして認識した本機をコンピュータから取り外すには以下の手順で行います。（本書は Windows XP で「G」ドライブとして認識した例で解説します。）

マイコンピュータを開き、リムーバブルディスクとして接続しているドライブ名を確認します。

コンピュータのタスクトレイの「ハードウェアの安全な取り外し」をクリックすると以下のメニューが表示されますので、確認したドライブ名と同じであることを確認してクリックしてください。

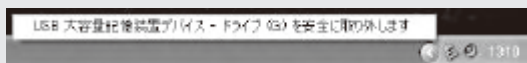

以下のメッセージが表示されましたら、本機と接続してあるUSBケーブルを取り外してください。

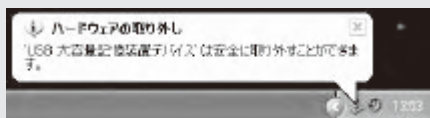

## 設定画面の操作方法



本項目では本機の設定画面の操作方法を紹介します。

メインメニューから「SETTING」の項目を選択して、リモコンの【決定】ボタンを押すと以下のような設定画面が表示されます。

リモコンの【設定】ボタンでも同様に設定画面が開きます。

### 写真設定

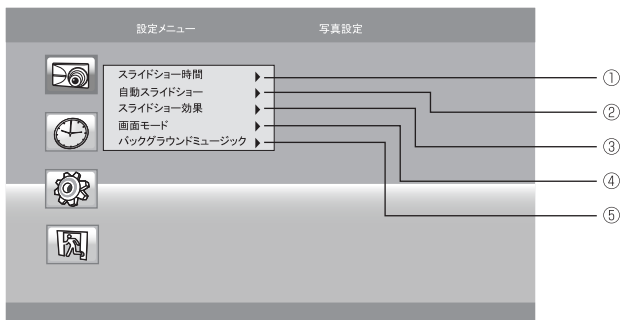

①	スライドショー時間	「1秒」「5秒」「10秒」「15秒」「30秒」「1分」「3分」「5分」「10分」が選択できます
②	自動スライドショー	「5秒」「10秒」「15秒」「30秒」「1分」「3分」「5分」「10分」「30分」「1時間」「オフ」が選択できます
③	スライドショー効果	「効果なし」「Blind Vertical」「Blind Horizontal」「Color Ration Ver」「Color Ration Hor」「Block」「Fade In Fade Out」「ランダム」が選択できます
④	画面モード	「Fit Screen」「Full Screen」が選択できます
⑤	バックグラウンドミュージック	「オン」「オフ」が選択できます

## 時計設定

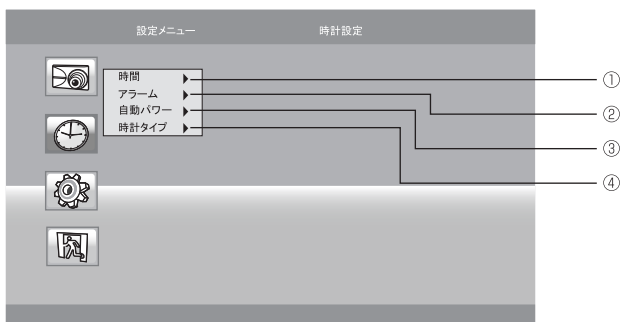

① 時間	「日付設定」「時刻設定」が選択できます	
② アラーム	「アラームセット」	「オン」「オフ」
	「アラーム時刻設定」	
	「アラーム周期」	「土・日」「月～金」「毎日」
	「アラーム音量」	「4」「8」「12」「最大」
③ 自動パワー	「オートパワーオン」	「オン」「オフ」
	「オートパワーオン時刻設定」	
	「オートパワーオフ」	
	「オートパワーオフ時刻設定」	「オン」「オフ」
④ 時計タイプ	「アナログ」「デジタル」「フォト&デジタル」が選択できます	

### ■日付と時間の設定方法

リモコンカーソルの【上】/【下】で日付と時間を設定して、【左】/【右】で項目を選択します。【OK】を選択すると、確定されます。

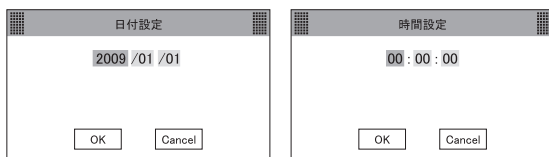

●「アラーム時刻」「自動パワー」も同様の操作になります。(秒数は指定できません)

## その他設定

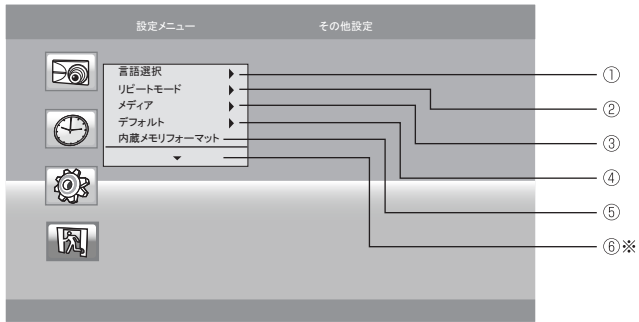

※【下】ボタンでスクロールすると「情報」という項目が表示されます

①	言語選択	「日本語」「英語」「韓国語」「フランス語」「デンマーク語」「イタリア語」「スペイン語」「ポルトガル語」「オランダ語」「ポーランド語」が選択できます ※「日本語」以外はサポート対象外になります
②	リピートモード	「オフ」「シングル」「フォルダ」「オール」が選択できます
③	メディア	「内蔵メモリ」、「USB」「SD」「MS」「xD」カードが選択できます (※メモリカードは本機に挿入した状態でないと表示されません)
④	デフォルト	設定の初期化を行います
⑤	内蔵メモリフォーマット	内蔵メモリのフォーマットを行います
⑥	情報	内蔵メモリの容量を確認します

## 終了

メインメニューに戻ります。

## 故障かな？と思ったら

### 電源が入らない

- ACアダプタのプラグをコンセントへしっかりと差し込まれているか確認してください。

### リモコンがきかない

- 電池の+、-の向きを確認してください。
- 電池が消耗している場合は新しいものと交換してください。
- リモコンを本機の受信部に向けて操作してください。
- リモコンと受信部の間の障害物を取り除いてください。

### 映像が映らない

- リモコンを操作して電源を入れたことを確認してください。
- 本機で対応しているメモ리카ードとファイル形式が確認してください。

### 音が出ない

- 音量レベルを確認してください。
- 消音になっていないか確認してください。
- 本機で対応しているメモ리카ードとファイル形式が確認してください。

### 再生できない

- 本機で再生できるメモ리카ードが確認してください。
- メモ리카ードが汚れていないか確認してください。  
よごれている場合は、きれいにふいてください。
- メモ리카ードが正しく本体にセットされているか確認してください。
- メモ리카ードに記録されているファイルが本機で再生できるものが確認してください。
- 寒いところから急に暖かいところを持ってきたときなどに、本体内部に露が付くことがあります。1～2時間放置してください。



## 仕様

製品型番	GHV-DF10SDW	
スクリーン	10.2インチTFT液晶(16:9.6)	
解像度	800×480 pixel	
コントラスト比	300:1	
輝度	250cd/m <sup>2</sup>	
内蔵メモリ	2GB	
再生可能メモ리카ード	SD(8MB~2GB)/SDHC(4GB~32GB)/MS(32MB~2GB)/xD(16MB~2GB)/CF(16MB~16GB)/USB(64MB~8GB)	
再生可能フォーマット	JPEG/MP3(CBR/VBR)/MPEG1/MPEG2/M-JPEG(avi)	
対応言語	日本語/英語	
電源	5V/2.0A 100~240V 50/60Hz(ACアダプタより給電)	
消費電力	6W	
搭載端子	USB入力端子、SD/MS/xDカードスロット、CFカードスロット(Type. I)	
スピーカー	0.5W + 0.5W	
動作温度範囲	0℃~55℃	
動作湿度範囲	30%~80%(ただし結露なきこと)	
外形寸法	W 252 × D41 × H 168 (mm)	
重量	約780g(本体のみ)	
製品構成	・ GHV-DF10SDW 本体	1台
	・ USBminiBケーブル	1本
	・ 専用ACアダプタ	1個
	・ 専用リモコン	1個
	・ リモコン用ボタン電池	1個
	型番:CR2025	
	・ 1年間保証書	1部
	・ 取扱説明書(本書)	1部

## 故障修理について

故障・修理についてのお問合せは、下記のサービス窓口にてご相談ください。

サポート窓口	グリーンハウス テクニカルサポート
ホームページ	<a href="http://www.green-house.co.jp/">http://www.green-house.co.jp/</a>
サポートダイヤル	03-5421-0580
受付時間	10:00～12:00 / 13:00～17:00 (弊社営業日のみ)
FAX	03-5421-2266 (24時間受付)
住所	〒150-0013 東京都渋谷区恵比寿 1-20-22 三富ビル 4階

テクニカルサポートダイヤルの時間は、予告なく変更する場合があります。ご確認はホームページにてお願い致します。  
サポートを受ける際にはユーザー登録が必要になります。当社ホームページよりご登録お願い致します。  
ご使用上のご質問、お問い合わせは当社ホームページ内のお問い合わせフォームよりお願い致します。  
(<http://www.green-house.co.jp>)

- ◆ 本書の内容の一部又は全部を無断転載することは固くお断り致します。
- ◆ 本書の内容については将来予告なしに変更することがあります。
- ◆ 本書に記載した会社名・商品名は、各社の商標又は登録商標です。
- ◆ 本書の内容については万全を期して作成いたしました。が、万一誤りや記載漏れ等お気づきの点がありましたら、お買い上げの販売店までご連絡ください。
- ◆ 乱丁、落丁はお取替えいたしますので、お買い上げの販売店までご連絡ください。



GHV-DF10SDW

 **GREEN HOUSE** 株式会社 グリーンハウス

〒150-0013 東京都渋谷区恵比寿1-20-22 三富ビル4F

テクニカルサポートダイヤル TEL : 03-5421-0580

グリーンハウスホームページ : <http://www.green-house.co.jp/>