

 GAUDI

デジタルフォトフレーム

取扱説明書

GHV-DF8Dシリーズ



-
- ・ 本製品は日本国内専用に製造および販売されています。
 - ・ 本製品は日本国外では使用できません。
 - ・ 日本国外で使用された製品によるいかなる問題に対しても弊社は責任を負いかねます。
 - ・ 日本以外の国での製品の技術サポートおよびサービスは一切行っておりません。
 - ・ This product is manufactured and sold for Japanese domestic market only.
 - ・ This product can not be used outside Japan.
 - ・ We have no responsibility for any issues caused by the use of this product outside Japan.
 - ・ We also do not have any technical support and service for this product in other countries.

はじめに

設置の手順

内容物を確認します。
(1 ページ)



本取扱説明書に書かれている「安全上のご注意」「使用上のお願い」「対応メモ리카ード」「ファイルについて」をよく読みます。
(3 ~ 13 ページ)

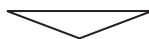

現在の日付と時間を設定します。
(32 ページ)



各モードの操作方法をよく読みます。
(15 ~ 37 ページ)

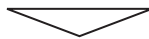

各モードで再生します。

内容物の確認

パッケージの中に以下のものがすべてそろっている事をご確認ください。

<input type="checkbox"/> GHV-DF8D 本体	1台	<input type="checkbox"/> 取扱説明書(本書)	1部
<input type="checkbox"/> 専用ACアダプタ	1個	<input type="checkbox"/> 1年間保証書	1部
<input type="checkbox"/> 専用スタンド	1個		

目次

はじめに	1
設置の手順	1
付属品の確認	1
安全上のご注意	3
安全に正しくお使いいただくために	3
使用上のお願い	9
末永くお使いいただくために	9
対応メモリカードについて	12
メモリカードの対応	12
ファイルについて	13
再生できるファイル	13
著作権について	13
各部のなまえ	14
各部名称	14
基本操作	15
電源操作	15
メインメニュー	16
読み込みメモリの変更	17
ムービーモード	18
ムービーモード	18
音楽モード	22
音楽モード	22
写真モード	25
写真モード	25
ファイルモード	28
ファイルモード	28
その他の機能	30
その他の機能	30
設定	32
設定	32
トラブルシューティング	38
故障かな？と思ったら	38
その他	39
仕様	39
故障修理について	40

安全に正しくお使いいただくために

この取扱説明書は、製品を安全に正しくお使いいただき、あなたや他の人々への危害や財産への損害を未然に防止するために、いろいろな絵表示をしています。

その表示と意味は次のようになっています。表示の内容をよく理解してから本文をお読みください。

■表示の説明



この表示を無視して誤った取り扱いをすると、人が死亡または重傷を負う可能性が想定される内容を示しています。



この表示を無視して誤った取り扱いをすると、人が傷害を負う可能性が想定される内容、および物的損害の発生が想定される内容を示しています。

なお、**注意**に記載された事項、及び本文中の注意事項でマークの無い注意事項でも状況によっては、重大な結果に結びつく可能性があります。必ず「使用上の注意」を守ってください。

■絵表示の例



△ 記号は注意（警告を含む）しなければならない内容であることを示しています。
図の中に具体的な注意内容（左図の場合は感電注意）が描かれています。



⊘ 記号は禁止（やってはいけないこと）を示しています。
図の中や近くに具体的な禁止内容（左図の場合は分解禁止）が描かれています。



● 記号は行動を強制したり指示する内容を示しています。
図の中や近くに具体的な指示内容（左図の場合は電源プラグをコンセントから抜く）が描かれています。

警告 (もし異常が起こったら)



プラグを抜く

- 煙が出ていたり、変なにおいや音がするときは、すぐに電源をオフにし、専用ACアダプタをコンセントから抜く

そのまま使用すると火災・感電の原因となります。煙が出なくなるのを確認し、販売店または弊社テクニカルサポートに修理をご依頼ください。お客様による修理は危険ですから絶対おやめください。



プラグを抜く

- 内部に水や異物が入った場合は、すぐに電源をオフにし、専用ACアダプタをコンセントから抜く

そのまま使用すると火災・感電の原因となります。販売店または弊社テクニカルサポートにご連絡ください。



プラグを抜く

- 落としたり、キャビネットを破損した場合は、すぐに電源をオフにし、専用ACアダプタをコンセントから抜く

そのまま使用すると火災・感電の原因となります。販売店または弊社テクニカルサポートにご連絡ください。



プラグを抜く

- 専用ACアダプタのコードが傷んだり、電源プラグが発熱したときは、すぐに電源をオフにし、コードや電源プラグが冷えたのを確認してコンセントから抜く

そのまま使用すると火災・感電の原因となります。販売店または弊社テクニカルサポートにご連絡ください。

警告

電源について



100V以外禁止

- 専用ACアダプタを必ず交流100V(50/60Hz)のコンセントに接続する
交流 100V 以外を使用すると、火災・感電の原因となります。また、たこ足配線等で、コンセントや配線器具の定格を超えて使用しないでください。発熱による火災の原因となります。



禁止

- 国外で使用しない
この機器を使用できるのは日本国内のみです。船舶などの直流(DC)電源には接続しないでください。火災の原因となります。



プラグを抜く

- 専用ACアダプタの 100V 入力端子および端子の付近にほこりや金属物が付着している場合は、電源プラグを抜いてから乾いた布で取り除く
そのまま使用すると火災・感電の原因となります。また、電源プラグにほこりがたまると自然発火(トラッキング現象)を起こすことがあります。年に数回、定期的にプラグのほこりを取り除いてください。



禁止

- 専用ACアダプタのコードの上に重いものをのせない
コードが本製品の下敷きにならないようにしてください。また、電源コードが引っ張られないようにしてください。コードが傷ついて、火災・感電の原因となります。コードの上を敷物などで覆うことにより、それに気づかず、重い物をのせてしまうことがあります。



禁止

- 専用ACアダプタのコードは
 - ・傷つけたり、延長するなど加工したり、加熱したりしない
 - ・引っ張ったり、はさんだりしない
 - ・無理に曲げたり、ねじったり、束ねたりしないコードが破損して火災・感電の原因となります。コードが傷んだら(芯線の露出、断線など)、販売店または弊社テクニカルサポートに交換をご依頼ください。

警告

設置について



禁止

- ぐらついた台の上や傾いたところなど、不安定な場所や振動のある場所に置かない
本製品が落ちたり、倒れたりしてけがの原因となることがあります。



風呂場・シャワー室
での使用禁止

- 風呂場・シャワー室など、水のかかる恐れのある場所では使用しない
火災・感電・また故障の原因となります。



水ぬれ禁止

- 水が入ったり、ぬらさないようにする
本製品は屋内専用に設計されております。ぬらさないようご注意ください。内部に水が入ると、火災・感電の原因となります。

使用について



分解禁止

- 修理・改造・分解はしない
本製品のキャビネットを外したり、改造したりしないでください。内部には、電圧の高い部分があり、火災・感電の原因となります。内部の点検・整備・修理は販売店または弊社テクニカルサポートにご依頼ください。



ぬれ手禁止

- ぬれた手で専用ACアダプタの電源プラグを抜き差ししない
感電の原因となることがあります。



禁止

- 異物を挿入しない
メモリアダプタのスロットや通風孔から、内部に金属類や燃えやすいものを差し込んだり、落とし込んだりしないでください。火災・感電の原因となります。特にお子様のいるご家庭ではご注意ください。



接触禁止

- 雷が鳴り出したら製品本体や専用ACアダプタに触れない
感電の原因となります。

注意

設置について



必ず行う

- 専用ACアダプタの電源プラグはコンセントに根元まで確実に差し込む

差し込みが不完全ですと、発熱したり、ほこりが付着して火災の原因となることがあります。また、電源プラグの刃に触れると感電することがあります。



禁止

- 専用ACアダプタの電源プラグは、根元まで差し込んでもゆるみがあるコンセントに接続しない

発熱して火災の原因となることがあります。販売店や電気工事にコンセントの交換を依頼してください。



禁止

- 専用ACアダプタの電源プラグを抜く時は、電源コードを引っ張らない

コードが傷つき火災・感電の原因となることがあります。必ずプラグを持って抜いてください。



禁止

- 専用ACアダプタの電源コードを熱器具に近づけない

コードの被ふくが溶けて、火災・感電の原因となることがあります。



禁止

- 温度が高い場所に置かない

窓を閉め切った自動車の中や直射日光が当たる場所、ストーブの近くなど、異常に温度が高くなる場所に放置しないでください。火災の原因となることがあります。また、破損、その他部品の劣化や破損の原因となることがあります。



禁止

- 調理台や加湿器のそばなど、油煙、湿気、ほこりの多い場所に置かない

電気が油や水分、ほこりを伝わり、火災・感電の原因となることがあります。また、たばこの煙なども機器の故障の原因になることがあります。



プラグを抜く

- 移動させる場合は、電源を切り、必ず専用ACアダプタの電源プラグをコンセントから抜き、外部の接続コードを外してから行う

コードが傷つき火災・感電の原因となることがあります。

注意

使用について



禁止

- 長時間音が歪んだ状態で使わない
スピーカー等が発熱し、火災の原因となることがあります。



注意

- 本製品に乗ったりしない
特にお子様ご注意ください。倒れたり、こわれたりしてけがの原因となることがあります。



禁止

- 音量を上げすぎない
音量を上げすぎると、耳への刺激で聴力に悪い影響を与えたり、ご近所の迷惑になります。特に夜間は、日よりも音量を下げるようにしてください。



プラグを抜く

- 旅行などで長期間ご使用にならない時は、安全のため必ず専用ACアダプタの電源プラグをコンセントから抜く
通電状態で放置、保管すると、絶縁劣化、漏電などにより、また万一故障したとき、火災の原因となることがあります。

保守・点検について



注意

- 定期的に通風孔や各メモ리카ードのスロットなどのほこりを取り除いてください
ほこりがたまったまま長い時間掃除をしないと、火災や故障の原因となることがあります。



注意

- お手入れの際は安全のために、専用ACアダプタの電源プラグをコンセントから抜いて行ってください
感電の原因となることがあります。

末永くお使いいただくために

衝撃や振動を与えない

- 本製品に衝撃や強い振動を与えたり、叩いたりしないでください。

動作中に専用ACアダプタなどを絶対に抜かない

- 動作中に専用ACアダプタの電源コードを外してしまうと本製品が故障したり、メモ리카ード (SDメモリーカード等) を破損したりする恐れがあります。本製品の動作中には専用AC アダプタを外さないでください。外す前には必ず電源をオフにしてください。

設置場所についてのご注意

- 本製品は水平で安定した場所を選んで設置してください。ぐらぐらする机や傾いているところなど不安定な場所では使わないでください。故障の原因となります。
- 本製品を設置する場所は、本製品の重さに十分に耐えられることを確認してください。
- 本製品が落下した場合にけがの原因となるため、高い場所への設置はしないでください。
- テレビやカラーモニターの上に本製品を設置しないでください。ビデオデッキなど、磁気の影響を受けやすい機器から離して設置してください。
- 本製品をテレビやラジオ、ビデオデッキの近くに置いた場合、本製品を使用中に画像や音声に悪い影響を与えることがあります。万一このような症状が発生した場合は、テレビやラジオ、ビデオデッキからできるだけ離してください。
- 次のような場所は避けてください。
 - ・直射日光のあたるところ
 - ・湿気の多いところや風通しの悪いところ
 - ・極端に暑いところや寒いところ、急激な温度変化のある場所
 - ・振動のあるところ
 - ・ほこりの多いところ
 - ・油煙、蒸気、熱などがあたるところ (台所など)

物をのせない

- 本製品に物をのせないでください。

本製品を移動する場合のご注意

- 本製品を移動したり梱包したりする場合は、必ずメモ리카ードのスロットにほこりが入らないようにしてください。また各スロットに対応メモ리카ードを入れたまま移動しますと、故障の原因となる場合があります。

使わないときは電源を切っておく

- 各スロットから対応メモ리카ードを取り出し、電源スイッチを切っておいてください。
- 長時間使用しないときは、専用 ACアダプタの電源プラグを抜いてください。
- テレビ放送やラジオ放送の電波状態により、本製品の電源を入れたままテレビやラジオに近づけると、画面にしま模様ができたり、雑音が出たりする場合があります。このような場合は本製品の電源を切ってください。

その他のご注意

- 殺虫剤や揮発性のものをかけたりしないでください。
- ゴムやビニール製品を長時間触れさせることは、キャビネットを傷めますので避けてください。変色したり、印刷、塗装がはげるなどの原因となります。
- 長時間ご使用になっていると、天板や後部が多少熱くなりますが、故障ではありません。

製品のお手入れについて

- キャビネットや操作パネル部分のよごれは、柔らかい布でからぶきしてください。
- よごれがひどい場合は、柔らかい布を水で5～6倍に薄めた中性洗剤に浸して、よく絞ってからよごれをふきとり、その後乾いた布でからぶきしてください。
- アルコール、シンナー、ベンジンなどは絶対に使用しないでください。変色したり、印刷、塗装がはげるなどの原因となります。
- 化学ぞうきんをお使いの場合は、化学ぞうきんに添付の注意事項をよくお読みください。
- お手入れの際は、専用 AC アダプタの電源プラグをコンセントから抜いてください。

結露について

結露は対応メディアや本製品を傷めます。よくお読みください。

冬季などに本製品を寒いところから暖かい室内に持ち込んだり、本製品を設置した部屋の温度を暖房などで急に上げたりすると、内部に水滴がつきます(結露)。結露したままでは本製品は正常に動作しません。結露の状態にもよりますが、本製品の専用 AC アダプタの電源コードを抜いた状態で数時間放置し、完全に乾燥するまで待ってから電源を入れてください。また、夏でも、エアコンなどの風が本製品に直接あたると結露がおこることがあります。その場合は、本製品の設置場所を変えてください。

結露はこんなときにおきます。

- ・本製品を寒いところから急に暖かいところに移動したとき
- ・暖房を始めたばかりの部屋や、エアコンなどの冷風が直接あたるところで使用したとき
- ・夏季に冷房のきいた部屋や車内などから急に温度・湿度の高いところに移動して使用したとき
- ・湯気が立ちこめるなど、湿気の多い部屋で使用したとき

結露がおきやすい環境でのご使用はお控えください。

- ・結露がおきた状態で本製品をお使いになりますと、本製品を構成する部品を傷めることがあります

免責事項について

- 火災、地震、第三者による行為、その他の事故、お客様の故意または過失、誤用、その他異常な条件下での使用により生じた障害に関して、弊社は一切の責任を負いません。
- 本製品の使用または使用不能から生ずる付随的な障害(事業利益の損失、事業の中断、記録媒体の破損、記録内容の変化・消失など)に関して、弊社は一切の責任を負いません。
- 取扱説明書の記載内容を守らないことにより生じた損害に関して、弊社は一切の責任を負いません。
- 弊社が関与しない接続機器、ソフトウェアなどとの意図しない組み合わせによる誤動作やハングアップなどから生じた損害に関して、弊社は一切の責任を負いません。

対応メモリカードについて

メモリカードの対応

本製品で対応しているメモリカードは次のものがあります。

・SDメモリーカード ・SDHCメモリーカード ・USBフラッシュメモリ

- すべての「SDメモリーカード」「SDHCメモリーカード」「USBフラッシュメモリ」の動作保証をするものではありません。
- MMC（マルチメディアカード）での動作保証はしておりません。
- SD ロゴ、SDHC ロゴはSD-3C、LLC の商標です。



メモリカードのお手入れについて

- 各メモリカードの接点に指紋、ほこりなどのよごれが付くと、再生できなくなったり故障の原因となります。このようなときは、柔らかい布で軽く拭いてください。
- シンナーやベンジンなど、揮発性の薬品は絶対に使用しないでください。
- 静電気防止剤などは使用できません。メモリカードを傷める原因となります。

メモリカードの保管について

- 高温の場所や直射日光の当たる場所、極端に温度の低い場所を避けて保管してください。
- 浴室や加湿器のそばなど、湿気やほこりの多い場所を避けて保管してください。
- 各メモリカードは必ず専用ケースに入れて保管してください。
- 各メモリカードに付属している注意書は必ずお読みください。

本製品で各メモリカードを使用する前に

- 各メモリカードを使用する前にデータのバックアップを他のメモリカードに取ってください。
- 弊社ではメモリカードのデータ消失等に関して一切の責任を負いません。

ファイルについて

再生できるファイル

本製品で再生できるファイル形式は以下の通りになります。

画	像	JPEG
音	楽	MP3
動	画	MPEG1/MPEG2/M-JPEG(AVI/MOV)

●対応形式であっても、すべてのファイル再生を保証するものではありません。

著作権について

- テレビ、インターネット、CDなどから録画・録音したメディアのコンテンツを無断で複製、放送、上演、有線放送、公開演奏、レンタル(有償、無償を問わず)することは法律により禁じられています。
- デジタルカメラなどで撮影した画像データは個人として楽しむなど以外、著作権上権利者に無断で使用できません。

各部名称

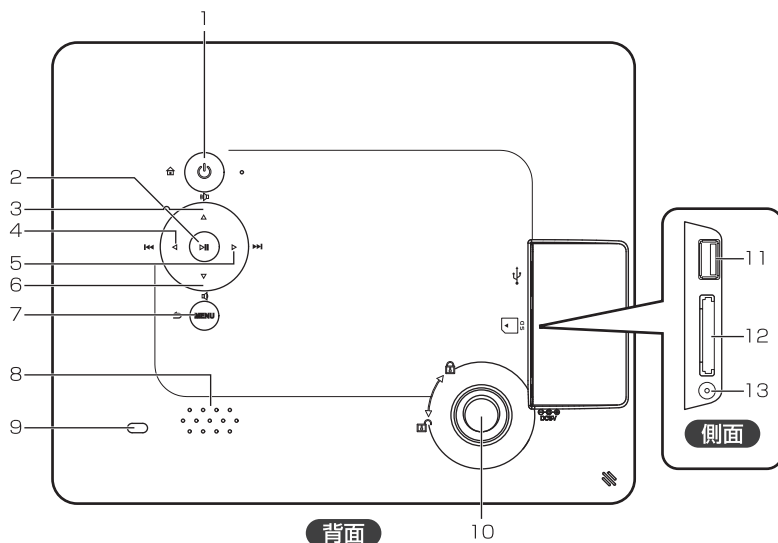

- | | | |
|------------------|---|--|
| 1:【電源 / ホーム】ボタン | … | ボタンを長押しすると電源のオン / オフをします。操作中に押すとメインメニューに戻ります。 |
| 2:【再生 / 一時停止】ボタン | … | 再生 / 一時停止、各項目を決定します |
| 3:【上 / 音量+】ボタン | … | カーソルの上移動と音量を上げます。 |
| 4:【右 / 次へ】ボタン | … | カーソルの右移動と次のファイルへ移動します。 |
| 5:【左 / 前へ】ボタン | … | カーソルの左移動と前のファイルへ移動します。 |
| 6:【下 / 音量-】ボタン | … | カーソルの下移動と音量を下げます。 |
| 7:【メニュー / 戻る】ボタン | … | 写真 / 動画 / 音楽 再生時にファイルメニューを表示します。各項目で1つ前の画面に戻ります。 |
| 8:スピーカー | … | 音声を出力します。 |
| 9:盗難防止ホール | … | セキュリティワイヤーが取り付けできます。 |
| 10:スタンド | … | 付属のスタンドを取り付けます。 |
| 11:USB A 端子 | … | USB フラッシュメモリを挿入します。 |
| 12:SD カードスロット | … | SD メモリーカードを挿入します。 |
| 13:DC ジャック | … | 専用AC アダプタを接続します。 |

●上記は一例になり、実行中のモードによって異なります。

●以降の解説で3～6のボタンが使用可能な場合はカーソルボタンと表記します。

電源操作

本項目では電源のオン / オフの操作方法を紹介します。

電源をオンにする



本製品左側面の DC ジャックに付属の AC アダプタを接続し、【電源/ホーム】ボタンを 1 秒程長押しします。画面に「GAUDI」のロゴが表示された後、メインメニューが表示されます。

電源をオフにする



本製品の電源がオンの状態から【電源/ホーム】ボタンを 1 秒程長押しすると、電源がオフになります。

主電源をオフにする

DCジャック



主電源をオフにするには、本製品から DC ジャックを取り外します。

●故障の恐れがありますので、電源がオフの状態から行ってください。

メインメニュー

本項目ではメインメニューの機能を紹介します。【左 / 前へ】 / 【右 / 次へ】ボタンで各モードが選択でき、【上 / 音量+】 / 【下 / 音量-】ボタンでサブメニューが選択できます。【再生 / 一時停止】ボタンを押すと項目を開きます。

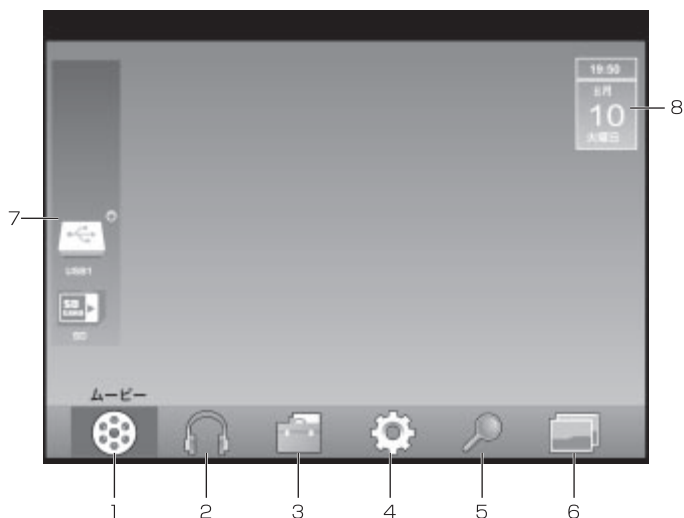

- 1:ムービー … 動画を再生します。(P.18～21)
- 2:音楽 … 音楽を再生します。(P.22～24)
- 3:その他 … 本項目を開くと「時計」と「カレンダー」が表示できます。(P.30～31)
- 4:設定 … 本製品の設定を変更します。(P.32～37)
- 5:ファイル … メモリ内のファイルを参照します。(P.28～29)
- 6:写真 … 画像をスライドショー表示します。(P.25～27)
- 7:サブメニュー … 1～6の選択時にサブメニューを表示します。
選択されている項目は右上に◎が表示されます。
- 8:カレンダー … 現在の日時を表示します。

●「7：サブメニュー」の表示項目は各モードで解説します。

読み込みメモリの変更

本項目では「SD メモリーカード」「USB フラッシュメモリ」の読み込み変更方法を紹介します。

Step.1

「SD メモリーカード」「USB フラッシュメモリ」が挿入されている状態でメインメニューより「ムービー」「音楽」「ファイル」「写真」を選択するとサブメニューに以下の画面が表示されます。

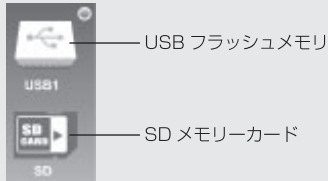

Step.2

【上/音量+】 / 【下/音量-】ボタンで選択して、【再生 / 一時停止】ボタンで確定します。

- 以降の解説については「SD メモリーカード」「USB フラッシュメモリ」をメモリと表記いたしますので、置き替えてお読みください。
- メモリの同時読み込みには対応しておりません。
- 全てのメモリの動作を保証するものではありません。

ムービーモード



本項目ではムービーモードの機能と操作方法を紹介します。

ファイルメニューを表示する

読み込みたいメモリを選択し、【再生 / 一時停止】ボタンを押すとメモリに保存されている動画ファイルが表示されます。



■ファイルメニューの操作方法

【上 / 音量+】 / 【下 / 音量-】ボタンでフォルダ / ファイルを選択し、【再生 / 一時停止】ボタンで確定できます。フォルダ内より1つ前の階層へ戻るには【メニュー / 戻る】ボタンを押してください。

- ファイルリストはファイル名順に表示されます。
- ファイル情報は正常に表示されない場合があります。
- 日本語ファイル名は正常に表示されない場合があります。

再生する



ファイルリストから再生したい動画ファイルを選択して、【再生 / 一時停止】ボタンを押すとフルスクリーンで再生が開始されます。

再生を一時停止する



フルスクリーン再生中に【再生 / 一時停止】ボタンを押すと一時停止します。一時停止中は画面上部にファイル情報が表示されます。

再生を再開するには、もう一度【再生 / 一時停止】ボタンを押してください。

■ファイル情報の表示について



- 1 …… ファイル名
- 2 …… ファイル情報 (タイプ / サイズ / 解像度 / ファイル保存先)
- 3 …… 再生ステータス
- 4 …… 経過時間
- 5 …… 再生時間
- 6 …… リpeatモード (オールリpeat / シングルリpeat / なし / オールプレイ)
- 7 …… 画面表示モード (本製品は切り替えできません)
- 8 …… バックライトの明るさ

- ファイル情報は正常に表示されない場合があります。

再生を停止する



再生中に【メニュー / 戻る】ボタンを押すと再生が停止し、ファイルメニュー画面に戻ります。

早送り / 早戻しする

再生中に【右 / 次へ】ボタンを押すと早送り再生され、【左 / 前へ】ボタンを押すと早戻し再生されます。

◀ ◁ () ▷ ▶▶ ボタンを押すごとに 4 段階で速度が切り替えられます。

通常再生に戻るにはもう一度、【再生 / 一時停止】ボタンを押してください。

- 再生速度は動画ファイルの状態や使用するメモリの読み込み速度によって異なります。

音量調整する



再生中に【上 / 音量+】 / 【下 / 音量-】ボタンを押すと「0」～「30」の間で音量調整できます。

クイックメニューを使用する



再生中に【再生 / 一時停止】ボタンを長押しするとクイックメニューが表示されます。

【左 / 前へ】 / 【右 / 次へ】ボタンで項目を選択し、【再生 / 一時停止】ボタンで確定します。



- | | | |
|--------------|-----|------------------------------------|
| 1: 前のファイル | ... | 前のファイルに移動します。 |
| 2: 次のファイル | ... | 次のファイルに移動します。 |
| 3: 再生 / 一時停止 | ... | 再生 / 一時停止します。 |
| 4: 早戻し | ... | 早戻しします。 |
| 5: 早送り | ... | 早送りします。 |
| 6: ジャンプ | ... | 経過時間を指定して再生します。 |
| 7: リピートモード | ... | リピートモードを選択します。 |
| 8: 明るさ | ... | バックライトの明るさを調整します。 |
| 9: (ファイル情報) | ... | 「ファイル情報の表示について」(P.19)の3～8と同等になります。 |

次のページへ

- 6・7・8の操作方法は次項で解説します。

前のページから

■6：ジャンプ

本項目で【再生 / 一時停止】ボタンを押すと「9:(ファイル情報)」の「経過時間」が右のように切り替わり、経過時間を指定して再生します。

00:02:15

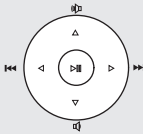

【左 / 前へ】 / 【右 / 次へ】ボタンで白いカーソルが移動します。

【上 / 音量+】 / 【下 / 音量-】ボタンで時間を変更します。

【再生 / 一時停止】ボタンで指定した経過時間から再生します。

■7：リピートモード

本項目で【再生 / 一時停止】ボタンを押すごとにリピートモードを以下のように切り替えることができます。

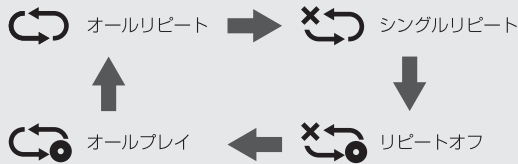

- オールリピート . . . 動画ファイルを順次繰り返し再生します。
- シングルリピート . . . 再生中の動画ファイルを繰り返し再生します。
- リピートオフ . . . 再生中の動画ファイルを再生したら停止します。
- オールプレイ . . . 動画ファイルを順次再生したら停止します。

●本製品の仕様上、ムービーモードではフォルダを超えて再生できません。フォルダ内でのみ機能が適用されます。

■8：明るさ

本項目で【再生 / 一時停止】ボタンを押すと以下のような画面が表示され画面の明るさが調整できます。



【上 / 音量+】 / 【下 / 音量-】ボタンで 1 ~ 10 の間で調整できます。

音楽モード



本項目では音楽モードの機能と操作方法を紹介します。

ファイルメニューを表示する

読み込みたいメモリを選択し、【再生 / 一時停止】ボタンを押すとメモリに保存されている音楽ファイルが表示されます。



■ファイルメニューの操作方法

【左 / 前へ】 / 【右 / 次へ】ボタンでフォルダやファイルを選択し、【再生 / 一時停止】ボタンで確定できます。フォルダ内より1つ前の階層へ戻るには【メニュー / 戻る】ボタンを押してください。

- 「リピート設定 1～3」「バックライト設定」については「クイックメニューを使用する」(P.24)で解説します。
- ファイルリストはファイル名順に表示されます。
- ファイル情報は正常に表示されない場合があります。
- 日本語ファイル名は正常に表示されない場合があります。

再生する



ファイルリストから再生したい音楽ファイルを選択して、【再生 / 一時停止】ボタンを押すと再生が開始されます。再生すると「ファイルメニュー」の「ファイル情報」が表示されます。

■ファイル情報の表示について

「ファイル情報」は再生中に以下のように表示されます。

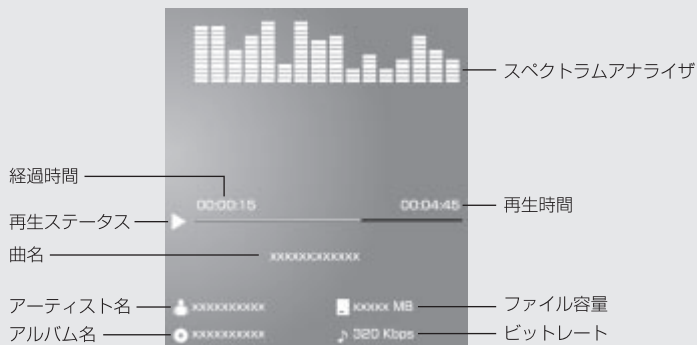

●ファイル情報は正常に表示されない場合があります。

再生を一時停止する



再生中に【再生 / 一時停止】ボタンを押すと一時停止します。再生を再開するには、もう一度【再生 / 一時停止】ボタンを押してください。

再生を停止する



再生中に【メニュー / 戻る】ボタンを押すと再生が停止します。

早送り / 早戻しする

再生中に【右 / 次へ】ボタンを長押しすると早送り再生され、【左 / 前へ】ボタンを長押しすると早戻し再生されます。ボタンを離すと通常再生に戻ります。

●再生速度は音楽ファイルの状態や使用するメモリの読み込み速度によって異なります。

音量調整する



再生中に【上 / 音量+】 / 【下 / 音量-】ボタンを押すと「0」～「30」の間で音量調整できます。

クイックメニューを使用する



ファイルメニューが表示されている状態で【再生 / 一時停止】ボタンを長押しするとクイックメニューが表示されます。

カーソルボタンで項目を選択し、【再生 / 一時停止】ボタンで確定します。

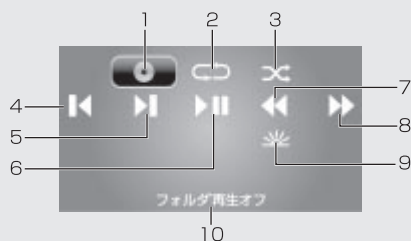

- 1: リピート設定 1 … 「フォルダ再生オフ」 「フォルダ再生オン」が選択できます。
オンにするとフォルダ内で「リピート設定 2」の設定が適用できます。
- 2: リピート設定 2 … 「オールリピート」「シングルリピート」「リピートオフ」「オールプレイ」が選択できます。
機能は「**7**: リピートモード」(P.21)と同等になります。
- 3: 再生モード … 「ノーマル」「ランダム」が選択できます。
- 4: 前のファイル … 前のファイルに移動します。
- 5: 次のファイル … 次のファイルに移動します。
- 6: 再生 / 一時停止 … 再生 / 一時停止します。
- 7: 早戻し … 早戻しします。
- 8: 早送り … 早送りします。
- 9: バックライト … 操作を行わないと画面が消灯する機能になり、「常時点灯」「10 秒後に消灯」「30 秒後に消灯」「60 秒後に消灯」「90 秒後に消灯」が選択できます。
いずれかのボタンを押すと再度画面が点灯します。
- 10: (表示) … クイックメニューの選択動作の表示が切り替わります。

写真モード



本項目では写真モードの機能と操作方法を紹介します。

サムネイル表示する

読み込みたいメモリを選択し、【再生 / 一時停止】ボタンを押すとメモリに保存されている画像ファイルがサムネイル表示（縮小一覧表示）されます。



現在のフォルダ階層

選択中のファイル番号 / 総ファイル数

■ファイルメニューの操作方法

カーソルボタンでフォルダやファイルを選択し、【再生 / 一時停止】ボタンで確定できます。フォルダ内より 1 つ前の階層へ戻るには【メニュー / 戻る】ボタンを押してください。

- サムネイル表示はファイル名順に表示されます。
- 日本語ファイル名は正常に表示されない場合があります。
- 前回と同じメモリを挿入した場合、サムネイル表示されずにスライドショー表示されます。
異なるメモリを 1 度でも読み込んだ場合はリセットされますので、再度サムネイル表示されます。

スライドショー再生する



サムネイル表示より、カーソルボタンで表示させたい画像を選択して【再生 / 一時停止】ボタンを押すとフルスクリーンでスライドショー再生されます。
サムネイル表示に戻るには【メニュー / 戻る】ボタンを押してください。

スライドショー再生を一時停止する



スライドショー再生中に【再生 / 一時停止】ボタンを押すと一時停止します。一時停止中は画面上部にファイル情報が表示されます。
再開するには、もう一度【再生 / 一時停止】ボタンを押してください。

■ファイル情報の表示について

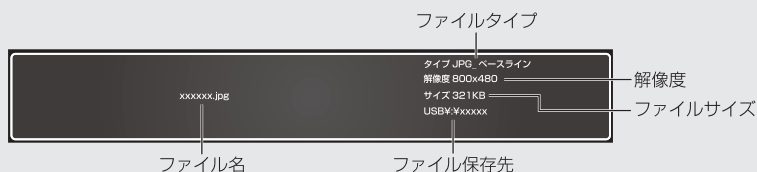

- ファイル情報は正常に表示されない場合があります。
- ファイル情報は 3 秒程すると表示が消えます。

スライドショー再生を停止する



スライドショー再生中に【メニュー / 戻る】ボタンを押すとサムネイル表示に戻ります。

クイックメニューを使用する



スライドショー再生中に【再生 / 一時停止】ボタンを長押しするとクイックメニューが表示されます。
【上 / 音量+】 / 【下 / 音量-】ボタンで項目を選択し、【再生 / 一時停止】ボタンで確定します。

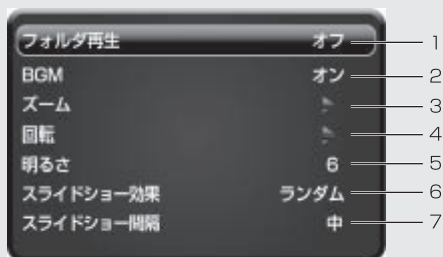

- 1 … 「オン」「オフ」が選択できます。
「オン」にするとフォルダ内のみをスライドショー再生します。
- 2 … 「オン」「オフ」が選択できます。
「オン」にするとスライドショー再生中に音楽を再生します。
- 3 … ボタンを押すごとに「×1」～「×5」倍で拡大表示されます。
拡大表示中はカーソルボタンで表示位置を移動できます。
- 4 … ボタンを押すごとに時計回りに90度ずつ回転表示します。
- 5 … 【左/ 前へ】/ 【右/ 次へ】ボタンで画面の明るさを「1」～「10」の間で調整できます。
- 6 … スライドショー効果が「ランダム」「ワイブ 1」～「ワイブ 6」「センター 1」「センター 2」「ボックス 1」「ボックス 2」「ブラインド」「なし」選択できます。
- 7 … 【左/ 前へ】/ 【右/ 次へ】ボタンで「中」「遅い」「時間指定」「速い」が選択できます。

■「スライドショー間隔」の「時間指定」の操作方法について

「■6 : ジャンプ」(P.21) と同等になります。

ファイルモード



本項目ではファイルモードの機能と操作方法を紹介します。

ファイルメニューを表示する

読み込みたいメモリを選択し、【再生 / 一時停止】ボタンを押すとメモリに保存されている本製品で対応しているファイルの一覧が表示されます。



■ファイルメニューの操作方法

【上 / 音量+】 / 【下 / 音量-】ボタンでフォルダ / ファイルを選択し、【再生 / 一時停止】ボタンで確定できます。フォルダ内より1つ前の階層へ戻るには【メニュー / 戻る】ボタンを押してください。

ファイルモードでは各ファイルを再生すると以下の通りの動作に移行します。

動画ファイル	・・・	「ムービーモード」の動作に移行します。
音楽ファイル	・・・	「音楽モード」の動作に移行します。
写真ファイル	・・・	ファイルを選択するとスライドショー再生に移行します。 (サムネイル表示はファイルモードから使用できません。)

詳細な操作方法は各動作モードを参照してください。

【メニュー / 戻る】 ボタンを押すと各動作モードよりファイルモードに戻ります。

- ファイルリストはファイル名順に表示されます。
- ファイル情報は正常に表示されない場合があります。
- 日本語ファイル名は正常に表示されない場合があります。

その他の機能



本項目ではその他の機能と操作方法を紹介します。

時計を表示する



サブメニューより時計を選択し、【再生 / 一時停止】ボタンを押すと時計が表示されます。



時計を表示する



サブメニューよりカレンダーを選択し、【再生 / 一時停止】ボタンを押すと時計が表示されます。



クイックメニューを使用する



時計 / カレンダー表示中に【再生 / 一時停止】ボタンを長押しするとクイックメニューが表示されます。
【上 / 音量+】 / 【下 / 音量-】ボタンで項目を選択し、【再生 / 一時停止】ボタンで確定します。
クイックメニューが表示されます。

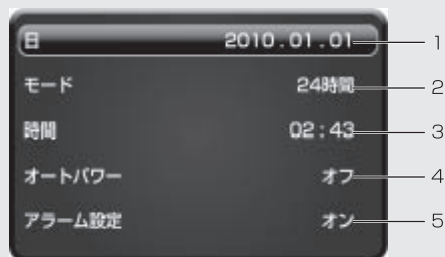

- 1 … 「年」「月」「日」が変更できません。(※)
- 2 … 「12 時間」「24 時間」表記が選択できます。
- 3 … 「時間」が変更できません。(※)
- 4 … 「オン」「オフ」が選択できます。
「オン」にすると本製品が自動的に起動する機能が有効になります。
- 5 … 「オン」「オフ」が選択できます。
「オン」にするとアラーム機能が有効になります。

●(※)の操作方法は「■6：ジャンプ」(P.21)と同等になります。

●「オートパワー」の時刻設定は「■オートパワー設定について」(P.33)をご覧ください。

設定



本項目では設定の機能と操作方法を紹介します。

「時間」の設定を変更する



サブメニューより「時間」を選択し、【再生 / 一時停止】ボタンを押すと以下の設定画面が表示されます。



- 1 … 「年」「月」「日」が変更できます。(※)
- 2 … 「12 時間」「24 時間」表記が選択できます。
- 3 … 「時間」が変更できます。(※)
- 4 … 「オン」にすると本製品の電源が自動的にオン/ オフする機能を有効にします。
別途設定画面が開きます。
- 5 … 「オン」にするとアラーム機能を有効にします。
別途設定画面が開きます。

■オートパワー設定について



- 1 … 「オン」「オフ」が選択できます。
- 2 … 時刻を設定します。(※)
- 3 … 時刻を設定します。(※)
- 4 … 「毎日」「平日」「週末」「一回」が選択できます。

■アラーム設定について



- 1 … 「オン」「オフ」が選択できます。
- 2 … 時刻を設定します。(※)
- 3 … 「毎日」「平日」「週末」「一回」が選択できます。
- 4 … 「ベル音 1」「ベル音 2」「ベル音 3」が選択できます。

●(※)の操作方法は「■6：ジャンプ」(P.21)と同等になります。

●例：電源オフ状態より自動的に電源がオンになり、午前7時にアラームを鳴らしたい。

「パワーオン時刻」の設定を6：59に設定し、「アラーム時刻」の設定を7：00に設定してください。

「メディア」の設定を変更する



サブメニューより「メディア」を選択し、【再生/一時停止】ボタンを押すと以下の設定画面が表示されます。



- 1 …… ムービーの「リピートモード」の設定が変更できます。
別途設定画面が開きます。
- 2 …… 写真の「スライドショー」に関する設定が変更できます。
別途設定画面が開きます。
- 3 …… 音楽の「リピートモード」に関する設定が変更できます。
別途設定画面が開きます。

■ムービー設定について



- 1 …… 「オールリピート」「シングルリピート」「リピートオフ」「オールブレイ」が選択できます。

■写真設定について



- 1 … 「オン」「オフ」が選択できます。
「オン」にするとフォルダ内でスライドショー再生します。
「オフ」にするとフォルダを超えてスライドショー再生します。
- 2 … 「オン」「オフ」が選択できます。
「オン」にするとスライドショー再生中に音楽が再生されます。
- 3 … スライドショー効果が「ランダム」「ワイプ 1」～「ワイプ 6」「センター 1」「センター 2」「ボックス 1」「ボックス 2」「ブラインド」「なし」選択できます。
- 4 … 「中」「遅い」「時間指定」(*)「速い」が選択できます。

■音楽設定について



- 1 … 「オン」「オフ」が選択できます。
「オン」にするとフォルダ内で音楽再生します。
「オフ」にするとフォルダを超えて音楽再生します。
- 2 … 「ノーマル」「ランダム」が選択できます。
- 3 … 「オールリピート」「シングルリピート」「リピートオフ」「オールプレイ」が選択できます。

●(*) の操作方法は「■6：ジャンプ」(P.21) と同等になります。

「電源」の設定を変更する



サブメニューより「電源」を選択し、【再生 / 一時停止】ボタンを押すと以下の設定画面が表示されます。



- 1 … バックライトの明るさを「1」～「10」で選択できます。
- 2 … 操作を行わないと画面が消灯する時間を「なし」「10 秒後」「30 秒後」「60 秒後」「90 秒後」で選択できます。
- 3 … 本製品の電源が自動的にオフになる時間を「なし」「1 分後」「3 分後」「5 分後」「10 分後」で選択できます。

「機能」の設定を変更する



サブメニューより「機能」を選択し、【再生 / 一時停止】ボタンを押すと以下の設定画面が表示されます。



- 1 … 「日本語」「英語」が選択できます。
- 2 … ※管理用となります。通常は使用しません。
- 3 … ※管理用となります。通常は使用しません。
- 4 … 本製品の設定を工場出荷時に戻します。
- 5 … 本製品の電源をオンにした時の動作を「ムービー」「音楽」「カレンダー」「オフ」「ラストモード」「写真」から選択できます。

●「起動モード」が使用できる条件について

- ・「SD メモリーカード」と「USB フラッシュメモリ」が同時に挿入されている場合、最後に読み込んだメモリが優先されます。
- ・同一メモリで「ムービーモード」「音楽モード」「写真モード」を本機能で使用する前に予め再生して、本製品に使用しているメモリを記憶させる必要があります。(自動記憶されます。)
- ・DC ジャックを取り外した場合、記憶されたメモリ情報とファイル情報は消失します。(メモリ内のデータは消えません。)

故障かな？と思ったら

電源が入らない ●ACアダプタのプラグがコンセントへしっかりと差し込まれているか確認してください。

動画ファイルが再生できない ●本製品で対応しているメディアとファイル形式が確認してください。(P.13)
●動画ファイルのビットレートや解像度が高い場合は下げてください。

音楽ファイルが再生できない ●本製品で対応しているメディアとファイル形式が確認してください。(P.13)
●音量レベルを確認してください。(P.24)
●消音になっていないか確認してください。(P.24)

画像ファイルが表示されない ●本製品で対応しているメディアとファイル形式が確認してください。
●画像ファイルの解像度が高い場合は下げてください。

アラームが鳴らない ●(P.33)の注意書きを参考にしてください。

「起動モード」が使用できない ●(P.37)の注意書きを参考にしてください。
●以下の例を参考にしてください。
①本製品にメモリを挿入します。
②本製品の電源をオンにします。
③各モード「ムービーモード/音楽モード/写真モード」でファイルを再生します。
※メモリ情報とファイル情報が本製品に記憶されます。
④5「起動モード」(P.37)の項目を選択します。
⑥本製品の電源をオフにします。
⑦本製品の電源をオンにすると、④で設定したモードで起動します。

仕様

製品型番	GHV-DF8D	
スクリーン	8インチTFT液晶(4:3)	
解像度	800×600 pixel	
コントラスト比	500:1	
輝度	200cd/m ²	
再生可能メモ리카ード	SDメモリーカード(8MB~2GB) SDHCメモリーカード(4GB~32GB) USBフラッシュメモリ(32MB~16GB)	
再生可能フォーマット	画 像 : JPEG 音 楽 : MP3 動 画 : MPEG1/MPEG2/M-JPEG(AVI/MOV)	
対応言語	日本語/英語	
電源(ACアダプタ)	入力 : AC100V 50/60Hz 出力 : DC5V/2.0A	
消費電力	最大5W (製品本体のみ)	
搭載端子	USB入力端子、SDカードスロット	
スピーカー	1W(モノラル)	
動作温度範囲	0℃~45℃	
動作湿度範囲	20%~80%(ただし結露なきこと)	
外形寸法	W217 × D27 × H172 (mm)	
重量	約423g(本体のみ)	
製品構成	・GHV-DF8D 本体	1台
	・専用ACアダプタ	1個
	・専用スタンド	1個
	・取扱説明書(本書)	1部
	・1年間保証書	1部

●仕様および本製品のデザインは、改良のため予告なしに変更することがあります。

故障修理について

故障・修理についてのお問合せは、下記のサポート窓口にてご相談ください。

サポート窓口	グリーンハウス テクニカルサポート
ホームページ	http://www.green-house.co.jp/
サポートダイヤル	03-5421-0580
受付時間	10:00～12:00 / 13:00～17:00 (弊社営業日のみ)
FAX	03-5421-2266 (24時間受付)
住所	〒150-0013 東京都渋谷区恵比寿 1-20-22 三富ビル 4階

テクニカルサポートダイヤルの時間は、予告なく変更する場合があります。ご確認はホームページにてお願いいたします。

サポートを受ける際にはユーザー登録が必要になります。弊社ホームページよりご登録お願いいたします。

ご使用上のご質問、お問い合わせは弊社ホームページ内のお問い合わせフォームよりお願いいたします。

(<http://www.green-house.co.jp>)

- ◆本書の内容の一部又は全部を無断転載することは固くお断りいたします。
- ◆本書の内容については将来予告なしに変更することがあります。
- ◆本書に記載した会社名・商品名は、各社の商標又は登録商標です。
- ◆本書の内容については万全を期して作成いたしました。が、万一誤りや記載漏れ等お気づきの点がありましたら、お買い上げの販売店までご連絡ください。
- ◆乱丁、落丁はお取替えいたしますので、お買い上げの販売店までご連絡ください。



GHV-DF8Dシリーズ

 **GREEN HOUSE** 株式会社 グリーンハウス

〒150-0013 東京都渋谷区恵比寿1-20-22 三富ビル4F
テクニカルサポートダイヤル TEL : 03-5421-0580
グリーンハウスホームページ : <http://www.green-house.co.jp/>