

液晶カラーディスプレイ

# ***GH-AEG173S***シリーズ

この度は GreenHouse 製品をお買い上げ頂き、誠にありがとうございます。  
ございます。

ご使用前に必ず取扱説明書をよくお読みになり正しくお使い  
下さい。

また、お読みになった後も大切に保管して下さい。

警告マークについて	1
ご使用上の注意	2
付属品のチェック	5
視角の設定	6
台座、スタンドの取り外し方法	7
コンピュータと接続	8
ケーブルクリップの取り付け方法	9
操作ボタン	10
OSD メニューコントロール手順	11
OSD メニュー項目	12
ビデオモード	13
製品仕様	14
トラブルシューティング	15

---

---

## 警告マークについて

---

---

この取扱説明書は、次のような表記をしています。表示の内容をよく理解してから本文をお読み下さい。



### 警告

この表示を無視して誤った取り扱いをすると、人が死亡又は重傷を負う可能性が想定される内容を示しています。



### 注意

この表示を無視して誤った取り扱いをすると、人が障害を負う可能性が想定される内容、および物的損害の発生が想定される内容を示しています。

なお、 注意 に記載された事項、及び本文中の注意事項でマークの無い注意事項でも状況によっては、重大な結果に結びつく可能性があります。必ず「ご使用上の注意」を守って下さい。

---

---

## 国外での使用禁止

---

---

本製品は、日本国内専用に製造、販売されています。日本国外ではご使用できません。  
This product is designed for use in Japan only and can not be used in any other countries.

- 
- 
- ◆本書の内容の一部又は全部を無断転載することは固くお断り致します。
  - ◆本書の内容については将来予告なしに変更することがあります。
  - ◆本書に記載した会社名・商品名は、各社の商標又は登録商標です。
  - ◆本書の内容については万全を期して作成いたしましたが、万が一誤りや記載漏れ等お気付きの点がありましたら、販売店までご連絡下さい。
  - ◆乱丁、落丁はお取替えいたしますので、お買い上げの販売店までご連絡下さい。

## 警告

○万が一、異常が発生したら

煙が出る、変な臭いや音がする等の異常が発生したときは、すぐに電源を OFF にして、電源プラグをコンセントから抜いて販売店又は弊社サポートにご相談下さい。そのまま使用すると火災や感電の原因となります。

○キャビネット（液晶ディスプレイカバー）は外さない、分解・改造しない

内部には電圧の非常に高い部分があり、キャビネットを外したり改造したりすると火災や感電の原因となります。

内部の点検や修理は、販売店又は弊社サポートにご相談下さい。

○液晶ディスプレイの中に異物を入れない

液晶ディスプレイの通風孔等から内部に、燃えやすい物や金属類等の異物を差し込んだり、落とし込んだりしないで下さい。火災や感電又は故障の原因となります、特にお子様のいるご家庭ではご注意下さい。

万が一、異物が入ったときは、すぐに電源を OFF にして、電源プラグをコンセントから抜いて、販売店又は弊社サポートに修理をご相談下さい。

○水のある場所では使わない

風呂場や洗濯機の近くなど、濡れたりする場所で使用しないで下さい。火災や感電の原因となります。

○不安定な場所に置かない

ぐらついた台の上や傾いたところなど不安定な場所に置かないで下さい。落ちたり、倒れたりして、けがの原因になります。平らで十分に強度のある、安定した場所において下さい。特にお子様や動物のいるご家庭では十分にご注意下さい。

万が一、液晶ディスプレイを落としたり、キャビネットを破損した場合は使用を止め、すぐに販売店又は弊社サポートに点検をご依頼下さい。そのまま使用を続けると、火災や感電の原因となる場合があります。

---

---

 **注意**

○正しい電圧で使用する

AC100V の電源電圧でお使い下さい。異なる電源電圧で使用すると火災や感電の原因となります。

○電源ケーブルを傷つけない

電源ケーブルが、重い物や液晶ディスプレイの下敷きにならないようにして下さい。また無理に曲げたり、引っ張ったり、加熱したりしないで下さい。ケーブルが破損して、火災や感電の原因となります。

ケーブルが傷ついたりしたらすぐに販売店または弊社サポートに交換をご依頼下さい。

○雷が鳴り出したら、電源プラグに触れない

感電の原因となります。

---

○置き場所を選ぶ

下記のような場所に置かないで下さい。火災や感電の原因又は故障の原因となることがあります。

- × 湿気やほこりの多い場所
- × 調理台や加湿器の近く、油煙や湯気があたる場所
- × 直射日光や照明光が直接あたる場所
- × 衝撃や振動の多い場所
- × 熱器具の近く

○保管に注意する

衝撃や振動の多い場所や、直射日光の下、結露・低温・高温・多湿の場所へ長期間放置・保管はしないで下さい。



---

---

## 注意

○下記のような使い方はしない

- × あお向けや横倒し、逆さまにする
- × 押し入れや本箱等の風通しの悪い狭いところに押し込む
- × じゅうたんや布団の上に置く
- × テーブルクロス等をかける

○通風孔をふさがない

通風孔をふさぐと内部に熱がこもり、火災の原因となることがあります。風通しをよくするために、液晶ディスプレイの周囲から 10cm 以内は何も置かないで下さい。

○移動させるときは、外部の接続ケーブルをはずす

液晶ディスプレイを移動させるときは、電源スイッチを切り、必ず電源プラグをコンセントから抜き、映像信号ケーブル等の接続ケーブル類を外したことを確認の上、移動させて下さい。火災や感電の原因となることがあります。

○旅行などで長時間使用しないときは、電源プラグを抜く

安全のため、必ず電源プラグを抜いて下さい。火災の原因となることがあります。

○プラグ・コネクタを持って抜く

電源ケーブルや映像信号ケーブルを抜くときは、ケーブルを引っ張らず、必ずプラグ・コネクタの部分を持って抜いて下さい。ケーブルが傷つき、火災や感電の原因となることがあります。

○濡れた手で電源プラグ・映像信号ケーブルコネクタに触らない

ぬれた手で電源プラグ・映像信号ケーブルコネクタ等を抜き差ししないで下さい。感電の原因となることがあります。

○コンピュータの上に液晶ディスプレイを置く時

必ずコンピュータの取扱説明書などで強度を確認して下さい。コンピュータ又は液晶ディスプレイが破損する原因となります。また、タワー型などのコンピュータを立てて置いている場合は、その上に置かないで下さい。不安定で危険です。

---

---

### クラス B 情報技術装置

この装置は、情報処理装置等電波障害自主規制協議会（VCCI）の基準に基づくクラス B 情報技術装置です。この装置は、家庭環境で使用することを目的としていますが、この装置がラジオやテレビジョン受信機に近接して使用されると、受信障害を引き起こすことがあります。

取扱説明書に従って正しい取り扱いをして下さい。

### 国際エネルギースタープログラム

当社は、国際エネルギースタープログラムの参加事業者として、本製品が国際エネルギースタープログラム対象製品に関する基準を満たしていると判断します。



---

---

### 付属品のチェック

パッケージの中に下記のものが入っているかどうかご確認ください。

液晶ディスプレイ本体	・・・ 1台	ケーブルクリップ	・・・ 1個
アナログ映像信号ケーブル	・・・ 1本	取扱説明書(本書)	・・・ 1冊
オーディオケーブル	・・・ 1本	保証書(3年間)*	・・・ 1枚
電源ケーブル	・・・ 1本		

\* バックライト、LCD パネルなどの消耗品については1年間の保証となります。

---

---

## 視角の設定

---

---

本製品は、快適な視角を得るよう調整することが可能です。  
角度の調整は、-5度～+20度の範囲で調整可能です。

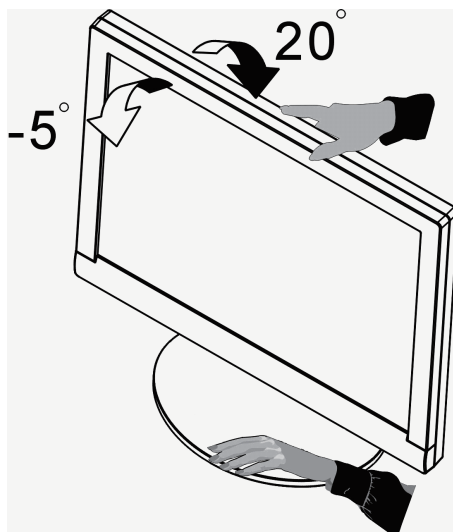

※視角調整時は無理な調整を行わないで下さい。製品破損の原因になります。

## 台座、スタンド取り外し方法

本製品の台座、及びスタンド部分は取り外すことができます。

台座を取り外す場合は、本製品スタンド部裏面の四角いボタン(①)を押し込んだまま、台座部分を黒い矢印方向に引き抜いて下さい。

スタンドを取り外す場合は、本製品裏面の2つのネジ(②)を取り外した後、スタンドを黒い矢印の方向に向かって引き抜いて下さい。

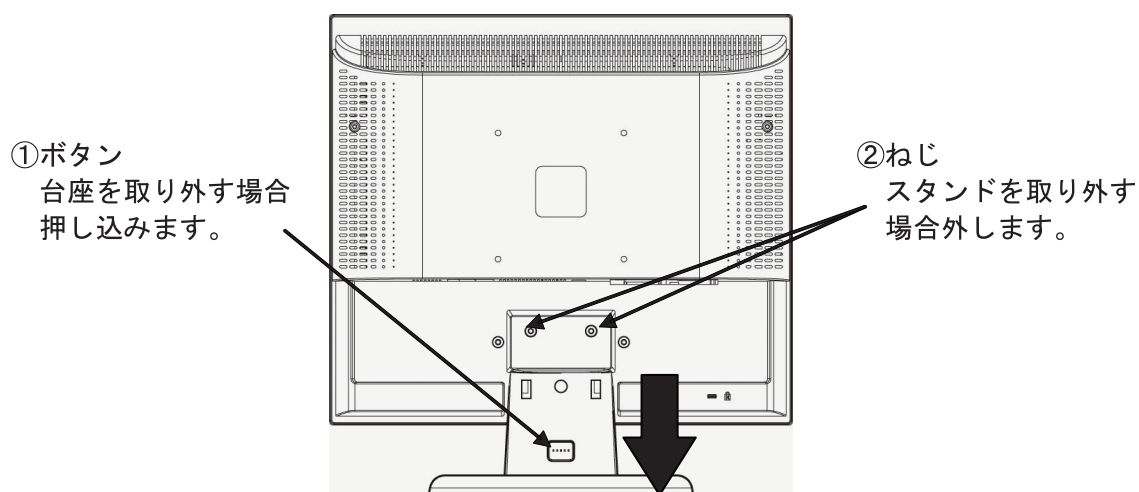

本製品は VESA 規格に準拠したアームを取り付けることが可能です。上記説明にてスタンドを取り外した後、アームを取り付けて下さい。

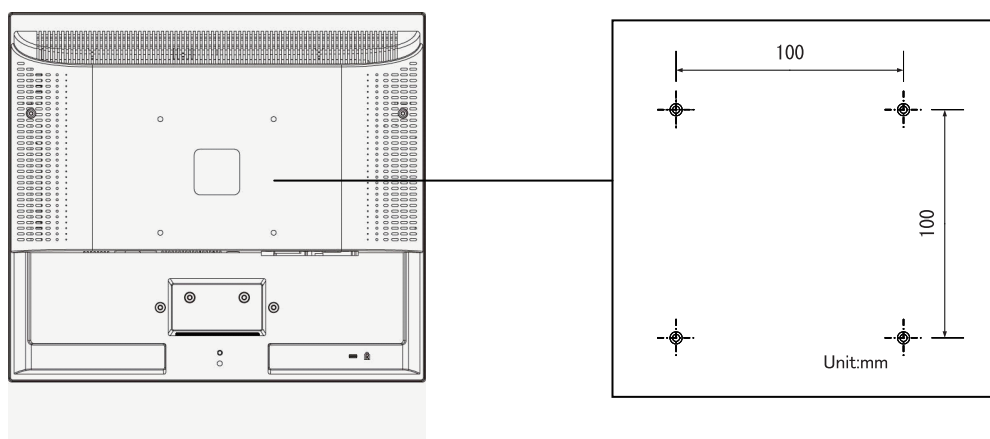

※取り付け穴の間隔は 100mm×100mm となります。

### 接続する前に

今まで使用していたディスプレイを本製品に置き換える場合、あらかじめ本製品で表示可能な画面設定に変更した後、コンピュータ本体と接続して下さい。表示可能な画面設定については、P. 13「ビデオモード」をご参照下さい。

### コンピュータと接続する

#### 本製品背面スタンド上部

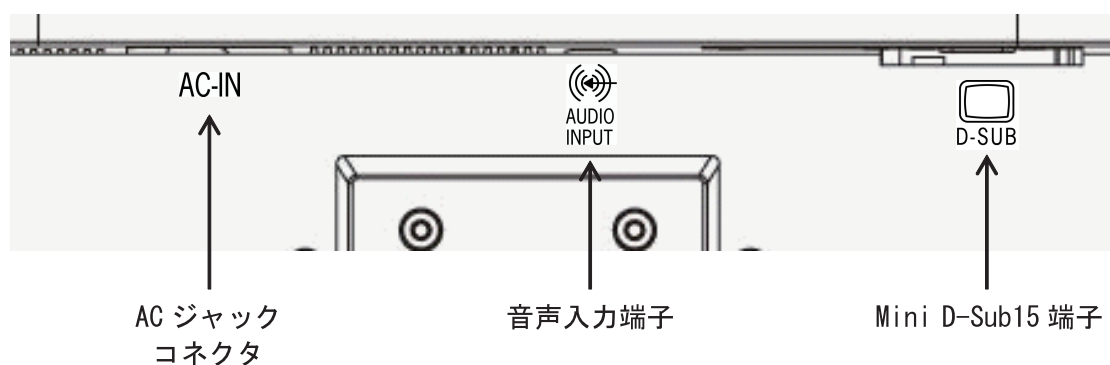

1. 本製品を接続する前に、本製品とコンピュータ本体の電源が OFF であることを確認します。
2. 本製品背面の Mini D-Sub15 端子に付属のアナログ映像信号ケーブルを接続し、他方をコンピュータ本体の Mini D-Sub15 端子に接続して下さい。
3. 本製品背面の音声入力端子にオーディオケーブルを接続し、他方をコンピュータ本体の音声出力端子に接続して下さい。
4. 電源ケーブルを本製品背面の AC ジャックコネクタに接続し他方をコンセント (AC100V) に接続して下さい。

※ケーブル接続後、付属のケーブルクリップを使用することが出来ます。使用方法については P. 9「ケーブルクリップの取り付け方法」をご参照下さい。

## ケーブルクリップの取り付け方法

本製品にはケーブルクリップが付属されています。使用すると本製品に接続したケーブルをまとめることができます。P. 8「コンピュータと接続」にてケーブルを接続した後、下記の通りにケーブルクリップを取り付けて下さい。

1. 本製品のスタンド背面にある2つの穴の間にケーブルをまとめます。
2. ケーブルクリップ裏面にある2本のつめの切りかけが下方を向くようにして、スタンド背面の穴につめを挿入します。この時ケーブルが挟まらないようにして下さい。

ケーブルクリップ裏面

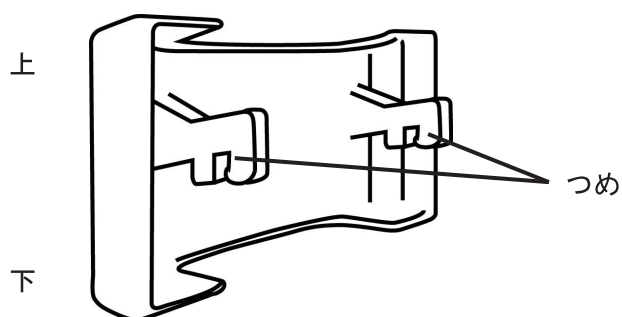

スタンド背面

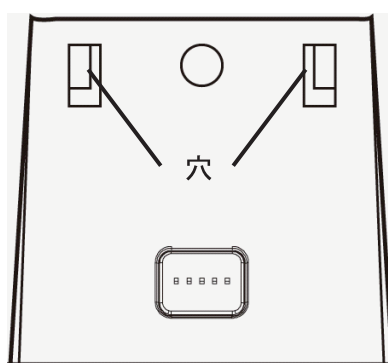

3. 挿入後、ケーブルが挟まっていないことを確認し、クリップを下方にカチッと音がするまで押し下げます。2本のつめそれぞれが固定されていることを確認して下さい。

以上で取り付けは完了です。取り外す場合は逆の手順を行って下さい。

## 操作ボタン

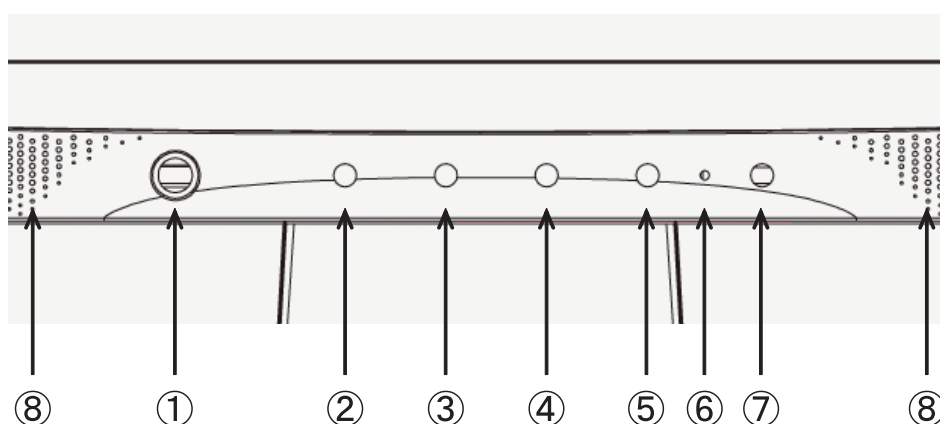

番号	操作ボタン	概要
①	ヘッドホン端子	・ヘッドホンを使用する場合に接続します。
②	AUTO ボタン	・ Focus, Clock, H. Position, V. Position の自動調整を行います。 ・ OSD メニュー表示中は、各メニュー項目からメインメニューなどに戻ります。
③	<ボタン	・「Audio」項目を表示し、ボリュームのコントロールを行います。 ・ OSD メニュー表示中は、OSD メニュー項目の変更及び調整を行います。
④	>ボタン	・「Audio」項目を表示し、ボリュームのコントロールを行います。 ・ OSD メニュー表示中は、OSD メニュー項目の変更及び調整を行います。
⑤	MENU ボタン	・ OSD メニューを表示します。 ・ OSD メニュー表示中は、OSD メニュー項目の変更及び調整の決定を行います。
⑥	LED ランプ	・ 電源 ON 時に映像信号が入力されると緑色に点灯します。映像信号が入力されない場合などの省電力モード時には橙色に点灯します。電源 OFF 時には消灯します。
⑦	電源ボタン	・ 本製品の電源の ON と OFF を切り替えます。
⑧	スピーカー	・ ステレオスピーカーです。

1. 本製品前面下部にある MENU ボタン (⑤) を押すと OSD メニューが表示されます。
2. OSD メニューが表示されましたら、引き続き<ボタン (③) 又は>ボタン (④) を押して調整するメニュー項目を選択し、MENU ボタン (⑤) を押して決定します。
3. 引き続き<ボタン (③) 又は>ボタン (④) を押して調整するサブメニュー項目を選択し、MENU ボタン (⑤) を押して決定します。  
サブメニュー項目がない場合、そのまま MENU ボタン (⑤) を押して決定して下さい。  
またサブメニューでなく選択項目がある場合は、<ボタン (③) 又は>ボタン (④) を押して選択したい項目を選び、MENU ボタン (⑤) を押して決定して下さい。
4. <ボタン (③) 又は>ボタン (④) を押して、設定値の変更を行います。
5. 調整が終わりましたら、MENU ボタン (⑤) を押して決定して下さい。続いて AUTO ボタン (②) を押すとメインメニューに戻ります。
6. 引き続き別の設定項目を設定したい場合は、手順 2 に戻って操作を行って下さい。設定終了の場合は、<ボタン (③) 又は>ボタン (④) を押して「Exit」を選択し、MENU ボタン (⑤) を押して OSD メニューを終了して下さい。

#### OSD メニューロック機能

本製品は OSD メニューのロック機能があります。機能を有効にすると OSD メニューが表示出来なくなります。不用意な設定変更を防ぐ場合にご使用下さい。



















#### OSD メニューロック機能を有効にする

1. 電源ボタンを押して本製品の電源を OFF にします。
2. MENU ボタンを押したまま電源ボタンを押して、本製品の電源を ON にします。  
(電源ボタンを押したらボタンから手を放してください)
3. 画面に「OSD Locked」と表示され、OSD メニューロックが有効になります。

#### OSD メニューロック機能を無効にする。

1. 電源ボタンを押して本製品の電源を OFF にします。
2. MENU ボタンを押したまま電源ボタンを押して、本製品の電源を ON にします。  
(電源ボタンを押したらボタンから手を放してください)
3. OSD メニューロック機能が無効になります。



項目 (メインメニュー)	項目 (サブメニュー)	内容	
	Luminance	 Contrast	画面のコントラストを調整します。
		 Brightness	画面の明るさを調整します。
	Image Setup	 Focus	画面にノイズが生じる場合や文字、アイコン等の輪郭がぼやける場合に調整します。
		 Clock	画面に縞模様が生じたときに調整をします。
	Image Position	 H. Position	画面の水平方向の位置を調整します。
		 V. Position	画面の垂直方向の位置を調整します。
	Color Temp.	Warm	画面の色温度を暖色系に調整します。
		Cool	画面の色温度を寒色系に調整します。
		sRGB	インターネット上などで原画像に基づいた色合いに調整します。
		User	<b>R</b> Red
		<b>G</b> Green	緑色の濃淡を調整します。
		<b>B</b> Blue	青色の濃淡を調整します。
	Auto Config	Focus, Clock, H. Position, V. Position の自動調整を行います。	
	OSD Setup	 H. Position	OSD 画面の水平方向の位置を調整します。
		 V. Position	OSD 画面の垂直方向の位置を調整します。
		 OSD Timeout	OSD 画面の表示時間(秒)を設定します。
	Language	OSD メニューの言語を表示します。 本製品は英語設定のみとなります。	
	Information	画面設定 (解像度、垂直周波数、水平周波数、入力信号種別) を表示します。	
	Reset	工場出荷時の設定に戻します。Yes を選択すると実行されます。	
	Exit	設定を保存し、OSD メニューを終了します。	

※「Color Temp.」にて「sRGB」に設定した場合、「Luminance」が設定出来なくなります。

ビデオモード

解像度	水平周波数 (kHz)	垂直周波数 (Hz)	モード
640 × 480	31	60	VESA-VGA
	37	75	
800 × 600	38	60	VESA-SVGA
	47	75	
1024 × 768	48	60	VESA-XGA
	60	75	
1280 × 1024	64	60	VESA-SXGA
	80	75	

※液晶ディスプレイの解像度及び周波数が上記の設定範囲外の場合、正常に表示されない場合があります。

※本製品は、アスペクト比を変更する機能等は搭載していません。

製品仕様

製品型番	GH-AEG173Sシリーズ
パネルタイプ	17.0" TFT
最大表示範囲	337.9mm x 270.3mm
最大表示解像度	1280 x 1024 ドット (SXGA)
画素ピッチ	0.264mm x 0.264mm
最大表示色	1677 万色相当 (擬似フルカラー)
標準視野角度	上下 80° /80° 左右 80° /80°
コントラスト比	1000:1
輝度	300cd/m <sup>2</sup>
応答速度	5ms
水平周波数	30~80kHz
垂直周波数	55~75Hz
入力信号	アナログ RGB (D-Sub15)
パワーマネージメント	VESA DPMS
プラグ&プレイ機能	VESA DDC2B
画面コントロール	OSD
スピーカー	スピーカー2 基 (1W+1W)
消費電力	最大 35W
電源	AC100V
重量	約 4.3kg
外形寸法	(W×D×H) 368 x 210 x 380 [mm]
動作時温度	5°C~35°C
動作時湿度	10%~85% (結露なきこと)
保管時温度	-20°C~60°C
保管時湿度	5%~85% (結露なきこと)

※液晶のパネルは、非常に精密度の高い技術で作られていますが、画素欠けや常時点灯する画素が存在する場合があります。製品製造上の欠陥ではありませんので予めご了承下さい。

※製品仕様につきましては品質向上の為、予告なく変更する場合がありますので予めご了承下さい。

---

---

### 画面に何も表示されない

---

---

<原因その1> 映像信号ケーブルと液晶ディスプレイ本体の接続不良が考えられます。

対処方法      コンピュータ本体の電源を OFF にしてから、映像信号ケーブルを接続し直して下さい。

<原因その2> 電源が OFF の状態のままになっているか、又はサスペンドモードになっている可能性が考えられます。

対処方法      電源が OFF の状態の場合、LED ランプは消灯しています。電源ボタンを押して ON の状態（LED ランプが緑色点灯）にして下さい。サスペンドモードはキーボードのキーを押したり、マウスを動かしたりすると解除されます。

---

---

### 画面にノイズが生じる

---

---

<原因その1> Focus 又は Clock が正しく調整されていない状態です。

#### 対処方法 A

1. Windows のスタートメニューからシャットダウンを選択して下さい。  
(実際にシャットダウンしないで下さい。このシャットダウン画面が調整に最も適しています。)
2. 液晶ディスプレイのフロント部分にある AUTO ボタンを押して下さい。
3. 「Auto Config Please Wait」と表示され、画面の自動調整が行われます。

調整が悪い状態は、画面に縦縞模様が表示されます。

## 対処方法 B

1. Windows のスタートメニューからシャットダウンを選択して下さい。  
(実際にシャットダウンしないで下さい。このシャットダウン画面が調整に最も適しています。)
2. 液晶ディスプレイのフロント部分にある MENU ボタンを押し、OSD メニューを表示して下さい。
3. OSD メニューが表示された後、引き続き<ボタン又は>ボタンを押しして「Image Setup」を選択し、MENU ボタンを押しして下さい。
4. サブメニュー項目に移行後、<ボタン又は>ボタンを押しして「Clock」を選択し、MENU ボタンを押しして下さい。
5. <ボタン又は>ボタンを押しして最良の画面に調整して下さい。



調整が悪い状態では、画面に縞模様が表示されます。

6. 対処方法 B-手順 4 の調整後、MENU ボタンまたは AUTO ボタンを押しして調整を決定して下さい。
7. 次に<ボタン又は>ボタンを押しして「Focus」を選択し、MENU ボタンを押しして下さい。
8. <ボタン又は>ボタンを押しして最良の画面に調整して下さい。



9. 調整が終わりましたら、MENU ボタンまたは AUTO ボタンを押しして調整を決定して下さい。
10. 引き続き、<ボタン又は>ボタンを押しして「Exit」を選択し、MENU ボタンを押しして設定を終了して下さい。
11. Windows のシャットダウン画面の「キャンセル」を選択して Windows の通常の画面に戻して下さい。

---

---

画面に「Input Not Supported」と表示される

---

---

<原因その1> この液晶ディスプレイに対応していない解像度及び垂直周波数（Refresh Rate）が選択されています。

対処方法

[Windows98, Me の場合]

Windows を Safe mode で再起動し、選択可能なリフレッシュレート（垂直周波数）を選択し直して下さい。

[Windows NT, 2000, XP の場合]

Windows を VGA mode で再起動し、選択可能なリフレッシュレート（垂直周波数）を選択し直して下さい。

[Windows Vista の場合]

低解像度ビデオ（640 x 480）で起動し、『画面の設定』から『詳細設定』を選択し、さらに『アダプタ』タブ内の『モード一覧』の中から対応している解像度、リフレッシュレートを選択し直してください。

[MacOS 9.x の場合]

1. キーボードの shift キーを押した状態でコンピュータ本体の電源を投入します。（「機能拡張はインストールされません」という表示が出ましたら shift キーを放して下さい）
2. [システムフォルダ]-[初期設定]-ディスプレイ初期設定及び[システムフォルダ]-[初期設定]-[モニター初期設定]-モニター初期設定という2つのファイルをゴミ箱に入れて下さい。
3. OS を再起動して[コントロールパネル]-[モニター]で表示可能な解像度に設定し直して下さい。

[MacOSX 10.x の場合]

今までご使用していたディスプレイに接続し直して本製品の対応範囲内の画面設定（ビデオモード参照）に変更し、再度接続を行って下さい。



	株式会社グリーンハウス テクニカルサポート
TEL	03-5421-0580 受付時間 10:00~12:00 13:00~17:00 (土、日、祝日を除く弊社営業日のみ)
FAX	03-5421-2266
HomePage	<a href="http://www.green-house.co.jp/support/index.html">http://www.green-house.co.jp/support/index.html</a>

※受付時間は予告なく変更する場合があります。ご確認は当社ホームページにてお願い致します。

※サポートを受ける為にはユーザー登録が必要になります。当社ホームページよりご登録お願い致します。

※ご使用上のご質問、お問い合わせは当社ホームページ内のお問い合わせフォームよりお願い致します。



株式会社グリーンハウス

〒150-0013

東京都渋谷区恵比寿 1-20-22 三富ビル 4 階

TEL 03-5421-0580 (テクニカルサポート) FAX 03-5421-2266

ホームページ : <http://www.green-house.co.jp/>

Ver 1.0