

LEDバックライト方式液晶カラーディスプレイ**GH-JAH243SHL シリーズ**

Ver. 1.0

この度は GREEN HOUSE 製品をお買い上げ頂き、誠にありがとうございます。
います。

ご使用前に必ず取扱説明書をよくお読みになり正しくお使いください。
また、お読みになった後も大切に保管してください。

警告マークについて	1
ご使用上の警告及び注意	2
同梱品の確認	6
視角の設定	6
コンピュータと接続	7
HDMI 対応機器と接続	8
モニター設置	9
ボタン説明	10
OSD メニューコントロール手順	11
OSD ショートカット機能	12
OSD メニューロック機能	12
パワーロック機能	12
OSD メニュー項目	13
ビデオモード	15
製品仕様	16
トラブルシューティング	17
製品回収・リサイクルについて	20

警告マークについて

この取扱説明書は、次のような表記をしています。表示の内容をよく理解してから本文をお読みください。

 **警告** この表示を守らないと、人が死亡または重傷を負うおそれがあります。

 **注意** この表示を守らないと、人がケガをしたり、物的損害が発生するおそれがあります。

なお、 **注意**に記載された事項、および本文中の注意事項でマークの無い注意事項でも状況によっては、重大な結果に結びつく可能性があります。必ず「ご使用上の注意」を守ってください。

-
- ◆本書の内容の一部または全部を無断転載することは固くお断りいたします。
 - ◆本書の内容については将来予告なしに変更することがあります。
 - ◆本書に記載した会社名・商品名は、各社の商標、または登録商標です。
 - ◆本書の内容については万全を期して作成いたしました。万が一誤りや記載漏れなどお気づきの点がありましたら、販売店までご連絡ください。
 - ◆乱丁、落丁はお取替えいたしますので、お買い上げの販売店までご連絡ください。

警告

○万が一、異常が発生したら

煙が出る、変な臭いや音がするなどの異常が発生したときは、すぐに電源をオフにして、電源プラグをコンセントから抜いて販売店または弊社テクニカルサポートにご相談ください。そのまま使用すると火災や感電の原因となります。

○キャビネット(液晶ディスプレイカバー)は外さない、分解・改造しない

内部には電圧の非常に高い部分があり、キャビネットを外したり改造したりすると火災や感電の原因となります。内部の点検や修理は、販売店または弊社テクニカルサポートにご相談ください。

○液晶ディスプレイの中に異物を入れない

液晶ディスプレイの通風孔などから内部に、燃えやすい物や金属類などの異物を差し込んだり、落とし込んだりしないでください。火災や感電または故障の原因となります、特にお子様のいるご家庭ではご注意ください。

万が一、異物が入ったときは、すぐに電源をオフにして、電源プラグをコンセントから抜いて、販売店または弊社テクニカルサポートに修理をご相談ください。

○水のある場所では使わない

風呂場や洗濯機の近くなど、濡れたりする場所で使用しないでください。火災や感電の原因となります。

○不安定な場所に置かない

ぐらついた台の上や傾いたところなど不安定な場所に置かないでください。落ちたり、倒れたりして、ケガの原因になります。平らで十分に強度のある、安定した場所においてください。特にお子様や動物のいるご家庭では十分にご注意ください。

万が一、液晶ディスプレイを落としたり、キャビネットを破損した場合は使用を止め、すぐに販売店、または弊社テクニカルサポートに点検をご依頼ください。そのまま使用を続けると、火災や感電の原因となる場合があります。

注意

○正しい電圧で使用する

専用電源ケーブルを使用しAC100Vの電源電圧でお使いください。異なる電源電圧で使用すると、火災や感電の原因となります。

○電源ケーブルを傷つけない

電源ケーブルが、重い物や液晶ディスプレイの下敷きにならないようにしてください。また無理に曲げたり、引っ張ったり、加熱したりしないでください。ケーブルが破損して、火災や感電の原因となります。

ケーブルが傷ついたりしたら、すぐに販売店または弊社テクニカルサポートに交換をご依頼ください。

○雷が鳴り出したら、電源プラグに触れない

感電の原因となります。

○置き場所を選ぶ

下記のような場所に設置しないでください。火災や感電の原因、または故障の原因となることがあります。

- × 湿気やほこりの多い場所
- × 調理台や加湿器の近く、油煙や湯気があたる場所
- × 直射日光や照明光が直接あたる場所
- × 衝撃や振動の多い場所
- × 熱器具の近く

○保管に注意する

衝撃や振動の多い場所や、直射日光の下、結露が発生する場所、低温・高温・多湿の場所に長期間放置・保管はしないでください。

注意

○下記のような使い方はしない

- × おお向けや横倒、逆さまにする
- × 押し入れや本箱などの風通しの悪い狭いところに押し込む
- × じゅうたんや布団の上に置く
- × テーブルクロスなどをかける

○通風孔をふさがない

通風孔をふさぐと内部に熱がこもり、火災の原因となることがあります。風通しをよくするために、液晶ディスプレイの周囲から10cm以内は何も置かないでください。

○移動させるときは、外部の接続ケーブルをはずす

液晶ディスプレイを移動させるときは、電源スイッチを切り、必ず電源プラグをコンセントから抜き、映像信号ケーブルなどの接続ケーブル類を外したことを確認の上、移動させてください。火災や感電の原因となることがあります。

○旅行などで長時間使用しないときは、電源プラグを抜く

安全のため、必ず電源プラグを抜いてください。火災の原因となることがあります。

○プラグ・コネクタを持って抜く

電源ケーブルや映像信号ケーブルを抜くときは、ケーブルを引っ張らず、必ずプラグ・コネクタの部分を持って抜いてください。ケーブルが傷つき、火災や感電の原因となることがあります。

○濡れた手で電源プラグ・映像信号ケーブルコネクタに触らない

濡れた手で電源プラグ・映像信号ケーブルコネクタなどを抜き差ししないでください。感電の原因となることがあります。

○コンピュータの上に液晶ディスプレイを置く場合

必ずコンピュータの取扱説明書などで強度を確認してください。コンピュータまたは液晶ディスプレイが破損する原因となります。また、タワー型などのコンピュータを立てて置いている場合は、その上に置かないでください。不安定で危険です。

クラスB 情報技術装置

この装置は、クラスB情報技術装置です。この装置は、家庭環境で使用することを目的としていますが、この装置がラジオやテレビジョン受信機に近接して使用されると、受信障害を引き起こすことがあります。

取扱説明書に従って正しい取り扱いをしてください。

国際エネルギースタープログラム

弊社は、国際エネルギースタープログラムの参加事業者として、本製品が国際エネルギースタープログラム対象製品に関する基準を満たしていると判断します。



国外での使用禁止

- ・ 本製品は日本国内専用に製造および販売されています。
 - ・ 本製品は日本国外では使用できません。
 - ・ 日本国外で使用された製品によるいかなる問題に対しても弊社は責任を負いかねます。
 - ・ 日本以外の国での製品の技術サポートおよびサービスは一切行っておりません。
-
- ・ This product is manufactured and sold for Japanese domestic market only.
 - ・ This product can not be used outside Japan.
 - ・ We have no responsibility for any issues caused by the use of this product outside Japan.
 - ・ We also do not have any technical support and service for this product in other countries.

同梱品の確認

パッケージの中に下記のものが入っているかどうかご確認ください。

液晶ディスプレイ本体	・・・1台	専用電源ケーブル	・・・1本
デジタル映像信号ケーブル	・・・1本	アナログ映像信号ケーブル	・・・1本
オーディオケーブル	・・・1本	取扱説明書(本書)	・・・1冊
保証書(3年間)※	・・・1枚		

※バックライト、LCDパネルなどの消耗品については1年間の保証となります。

視角の設定

本製品は快適な視角を得るように液晶画面の角度を調整することができます。

角度の調節は、上下0度～20度の範囲で調節可能です。

※視角調節時は無理な調節を行わないでください。製品破損の原因になります。

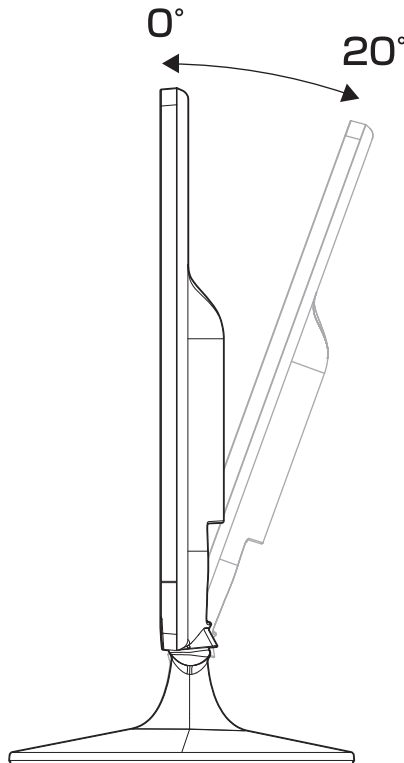

接続する前に

今まで使用していたディスプレイを本製品に置き換える場合、あらかじめ本製品で表示可能な画面設定に変更した後、コンピュータ本体と接続してください。表示可能な画面設定については、P.15「ビデオモード」をご参照ください。

コンピュータと接続する

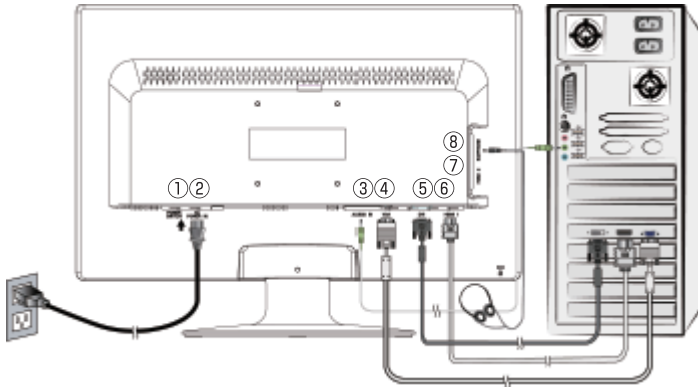

- | | | |
|-------------------|--------------|--------------|
| ①:主電源スイッチ | ②:ACジャックコネクタ | ③:音声入力端子 |
| ④:Mini D-Sub 15端子 | ⑤:DVI-D端子 | ⑥:HDMI(1) 端子 |
| ⑦:HDMI(2) 端子 | ⑧:ヘッドホン端子 | |

1. 本製品を接続する前に、本製品とコンピュータ本体の電源がオフであることを確認してください。
2. 本製品背面のD-sub 15端子(④)に付属のMini D-Sub 15ケーブルを接続し、他方をコンピュータ本体のD-sub 15端子に接続してください。
デジタル信号接続を行う場合は、DVI端子(⑤)にDVI-Dケーブルを接続し、他方をコンピュータ本体のDVI端子に接続してください。
3. 本製品背面の音声入力端子(③)にオーディオケーブルを接続し、他方をコンピュータ本体の音声出力端子に接続してください。
また、音声入力端子より入力された信号を、ヘッドホンなど別のものに出力したい場合は、ヘッドホン端子(⑧)にオーディオケーブルを接続することによって、音声信号を出力することが可能です。
4. 電源ケーブルを本製品背面のACジャックコネクタ(②)に接続し、コンセントプラグをコンセント(AC100V)に接続してください。
5. 本製品背面の主電源スイッチ(①)をオンにしてください。

※コンピュータとの接続は、ご使用のコンピュータの取扱説明書をご参照ください。

※Input SelectをAutoに設定時にD-sub 15端子、DVI端子、HDMI(1)端子、HDMI(2)端子の4系統に4台の機器を接続した場合は、先に入力信号を検出した機器の映像が表示されます。

接続する前に

1. 本製品を接続する前に、本製品とHDMI対応映像機(DVDプレーヤー、ゲーム機器、地上デジタルテレビ放送用デジタルチューナー等)の電源がオフであることを確認してください。
2. 本製品背面のHDMI端子(⑥または⑦)にHDMIケーブルを接続し、他方を機器のHDMI出力端子に接続してください。

※本製品はHDMI Type A入力端子を2つ搭載しています。

コンピュータからの入力およびCECには対応していません。

※HDMI対応機器との接続は、ご使用のHDMI対応機器の取扱説明書をご参照ください。

※すべてのHDMI対応機器での動作を保証するものではありません。

モニター設置

本製品のスタンド部分は取り外すことができます。

スタンド部を取り外す場合は、下図に示す本製品底面の4箇所のツメを外し①)、スタンドの台座部分を取り外してください②)。

その後、スタンドのヒンジ部分にあるカバーを取り外し③)、カバー下にあるネジをドライバー(別途ご用意ください)で外し④)、スタンド部を取り外してください。

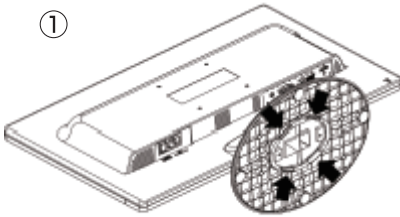

4箇所のツメを外します

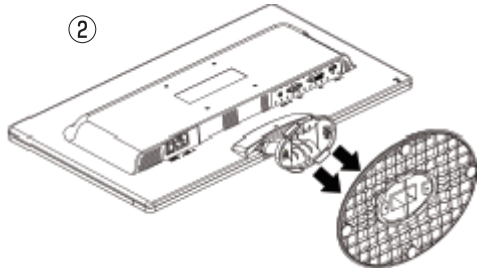

スタンドの台座部分を取り外します

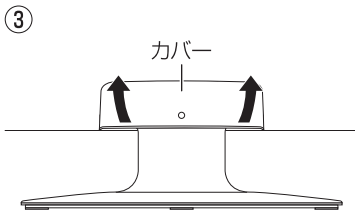

カバーを取り外します

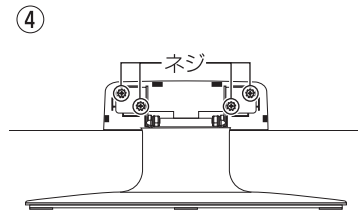

カバー下にあるネジを外します

本製品はVESA規格に準拠したアームを取り付けることが可能です。上記説明にてスタンドを取り外した後、アームの取扱説明書の手順に従い取り付けてください。

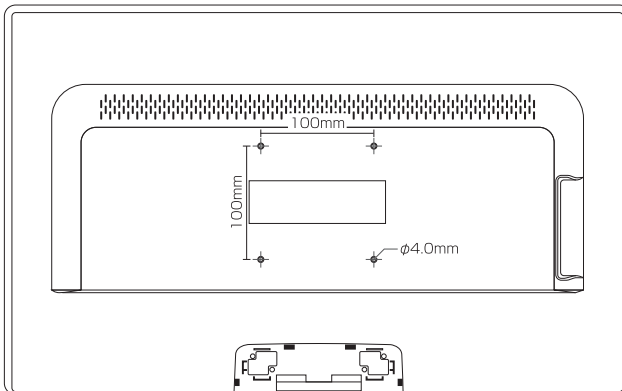

ボタン説明

本製品はタッチスイッチを使用してボタンを操作します。

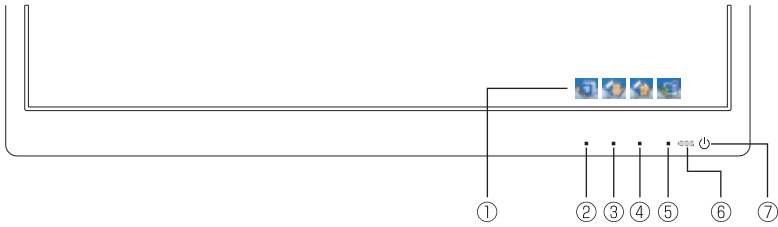







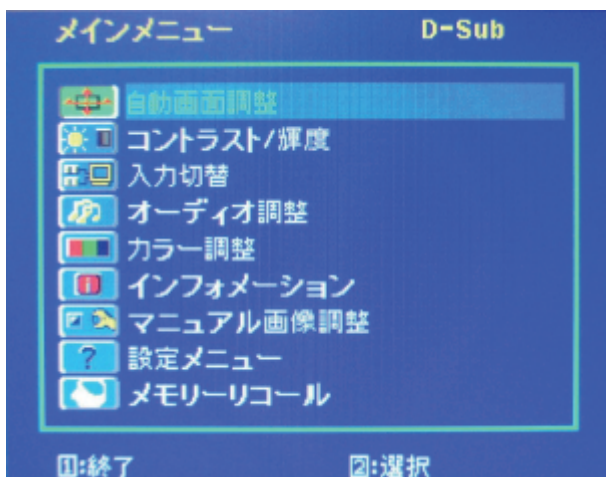





番号	操作ボタン/表示	概要
①		・ 操作ガイドアイコンを表示します。
②		・ OSDメニューを表示します。
③		・ OSDメニュー項目の変更及び調整を行います。 OSDメニュー非表示時、色合設定画面を表示します。
④		・ OSDメニュー項目の変更及び調整を行います。 ・ OSDメニュー非表示時、オーディオ調整画面を表示します。
⑤		・ OSDメニュー項目の決定を行います。 ・ OSDメニュー非表示時、入力切替画面を表示します。
⑥	 LED	・ 電源オン時に映像信号が入力されると青色に点灯します。 ・ 映像信号が入力されない場合など省電力モード時には橙色に点灯します。※1 ・ 電源オフ時は消灯します。
⑦		・ 電源のオン/オフの切り替えを行います。

※1 LED点灯設定：消灯のときは消灯します。



本製品はOSDメニュー機能を使用して画面表示設定を調整することができます。



1. 本製品前面のボタン(②～⑤)を押すと、操作ガイドアイコンが表示されます。
2. 本製品前面の②ボタン  を押すとOSDメニューのメインメニューが表示されます。
3. メインメニューが表示されましたら、③ボタン 、または④ボタン  を押して調整する項目を選択し、⑤ボタン  を押してサブメニューに移行してください。
4. サブメニューに移行後、③ボタン  または④ボタン  を押して調整するOSD項目を選択し、⑤ボタン  を押して決定してください。
5. ③ボタン 、または④ボタン  を押して、設定値の変更を行います。
6. 調整が終わりましたら⑤ボタン  を押してください。設定が保存されます。
7. ②ボタン  を押してメインメニューに戻ります。
8. 引き続き別の設定項目を設定したい場合は、手順2に戻って操作を行ってください。設定を終了する場合は、②ボタンを  押してOSDメニューを終了してください。

OSDショートカット機能

本製品はメインメニューを呼び出さずに調節・設定できる項目があります。
それぞれメインメニューが表示されていない状態で操作を行うことで実行されます。





色合設定	③ボタン  を押すと、色合設定画面を表示します。
オーディオ調整	④ボタン  を押すと、オーディオ調整画面を表示します。
入力切替	⑤ボタン  を押すと、入力切替画面を表示します。

※機能、制限に関してはP13、14のOSDメニュー項目をご参照ください。

OSDメニューロック機能

OSDメニューロック機能を有効にすると、OSDメニューが表示不可となります。
不用意な設定変更を防ぐ場合などにご利用ください。





OSDメニューロック機能を有効/無効にする

1. 本製品の電源がオンになっていることを確認します。
2. ②ボタン  と④ボタン  を同時に押します。画面に「OSDボタンロック設定中」と表示されます。
3. ②ボタン  と④ボタン  を押し続け、メーターを一杯にしてください。メーターが一杯になりしだい「OSDボタンロック」と表示され、OSDメニューロック機能が有効になります。
4. OSDメニューロック機能を無効にする場合は、2と同様の作業を行ってください。







パワーロック機能

パワーロック機能を有効にすると、電源操作が不可となります。
不用意な操作を防ぐ場合などにご利用ください。



パワーロック機能を有効/無効にする

1. 本製品の電源がオンになっていることを確認します。
2. ②ボタン  と③ボタン  を同時に押します。画面に「電源ボタンロック設定中」と表示されます。
3. ②ボタン  と③ボタン  を押し続け、メーターを一杯にしてください。メーターが一杯になりしだい「電源ボタンロック」と表示され、パワーロック機能が有効になります。
4. パワーロック機能を無効にする場合は、2と同様の作業を行ってください

OSDメニュー項目1

	項目 (メインメニュー)	項目 (サブメニュー)	内容	
	自動画面調整		クロック、フォーカス、水平位置、垂直位置の項目を自動で調整します。	
	コントラスト/ 輝度	コントラスト	画面のコントラストを調整します。	
		輝度	画面の明るさを調整します。	
		DCE ※1	Off	DCE機能のOff/Onを切り替えます。
			On	Onにするとダイナミックコントラスト比5000000:1になります。
エコモード ※2	Off	エコモード機能のOff/Onを切り替えます。		
	On	Onにするとバックライトを調整し消費電力を低減します。		
	入力切替	D-Sub	入力映像信号をMiniD-Sub15端子に切り替えます。	
		DVI	入力映像信号をDVI端子に切り替えます。	
		HDMI1	入力映像信号をHDMI1端子に切り替えます。	
		HDMI2	入力映像信号をHDMI2端子に切り替えます。	
		自動	入力映像信号を検出し自動で切り替えます。	
	オーディオ調整	音量	音量を調整します。	
		ミュート	スピーカーのミュート機能を有効/無効にします。	
		音声入力	Line-In	音声入力端子とHDMI端子からの、どちらの音声信号を使用するかを選択できます。
			HDMI	
	カラー調整	sRGB ※3	インターネット上などで原画像に基づいた色合いに調整します。	
		9300K	色温度を9300Kに設定します。	
		6500K	色温度を6500Kに設定します。	
		5400K	色温度を5400Kに設定します。	
		ユーザー カラー設定	赤	赤色の濃淡を調整します。
			緑	緑色の濃淡を調整します。
青	青色の濃淡を調整します。			
	インフォメーション		現在ご利用中の解像度、リフレッシュレートなどの情報を表示します。	

OSDメニュー項目2

	項目 (メインメニュー)	項目 (サブメニュー)	内容	
	マニュアル 画像調整	クロック	画面に縦横様が生じたときに調整します。	
		水平/垂直位置	水平位置	水平方向画面位置を調整します。
			垂直位置	垂直方向画面位置を調整します。
		フォーカス	文字などの輪郭がぼやける場合に微調整します。	
		シャープネス	画像のシャープネスを微調整します。	
		画面比率調整	全画面	画面の縦横比(アスペクト比)を16:9に切り替えて表示します。
			スクエア	画面の縦横比(アスペクト比)を維持して表示します。
		色合設定 ※4	スタンダード	標準設定の色合いに調整します。
			ゲーム	ゲームに最適な色合いに調整します。
			映画	映画鑑賞に最適な色合いに調整します。
風景	写真表示に最適な色合いに調整します。			
		テキスト	テキストの表示に最適な色合いに調整します。	
	設定メニュー	言語設定	English	OSD設定メニューを英語にします。
			日本語	OSD設定メニューを日本語にします。
		OSD位置	水平位置	OSDメニューの水平方向位置を調整します。
			垂直位置	OSDメニューの垂直方向位置を調整します。
		OSDタイムアウト		OSDメニューを表示する時間を設定します。
		OSD 透過設定	Off	OSD透過設定機能のオフ/オンを切り替えます。オンにするとOSDメニューが半透明化になります。
			On	
LED 点灯設定	点灯	LED点灯設定機能の点灯/消灯を切り替えます。消灯にすると省電力モード時にLEDステータスランプが消灯します。		
	消灯			
	メモリーリコール	メモリーリコール キャンセル	キャンセルします。	
		メモリーリコール 実行	工場出荷時の設定に戻します。	

※ DVI/HDMI接続のときは、自動画面調整、クロック、水平/垂直位置、フォーカスの項目は選択できません。

※ 最大推表示像度のときは、シャープネスの項目は選択できません。

※1 DCE機能オンのときは、輝度の項目は選択できません。

※2 エコモード機能オンのときは、コントラスト、輝度、DCEの項目は選択できません。

※3 sRGBのときは、コントラスト/輝度の項目は選択できません。

※4 色合設定機能スタンダード以外のときは、カラー調整の項目は選択できません。

ビデオモード

解像度	水平周波数(kHz)	垂直周波数(Hz)	モード
1920x1080 ※	67	60	Full HD
640x480 ※	31	60	VESA-VGA
	38	75	
800x600 ※	38	60	VESA-SVGA
	47	75	
1024x768 ※	48	60	VESA-XGA
	60	75	
1280x1024 ※	64	60	VESA-SXGA
	80	75	

※液晶ディスプレイの解像度及び周波数が上記の設定範囲外の場合、正常に表示されない場合があります。

※著作権保護技術HDCP の映像などをお楽しみいただくためには別途HDCP対応のビデオカードやコンピュータなどのハードウェアが必要です。

※本製品の推奨解像度は1920×1080です。お客様の環境にて推奨解像度が表示できるかをあらかじめご確認ください。

※本製品は推奨解像度以外の解像度では擬似的に画像を拡大して表示するため、文字などの線がぼやけて表示されますが、本製品の仕様のため故障ではございません。

※お使いのコンピュータに上記ビデオモードの垂直周波数が選択できない場合はより近い垂直周波数を選択してください。

※本製品が対応する解像度1920×1080はWindowsの場合、Windows 7 / Vista / XP / 2000のみ対応です。Macintoshでご使用する場合、Mac OS X 10.2以降になります。

※本製品はPower Macintosh シリーズでのDVI接続での動作は保証いたしかねます。

※本製品はADC(Apple Display Connector)を使用した場合の動作は保証いたしかねます。

※本製品はデジタル⇄アナログなどの変換コネクタでの動作は保証いたしかねます。

※本製品はディスプレイ切り替え機での動作は保証いたしかねます。

※本製品はサービスコンセントなどでの動作は保証いたしかねます。

製品仕様

製品型番	GH-JAH243SHLシリーズ
パネルタイプ	23.6" Wide TFT
最大表示範囲	521.3mm × 293.2mm (H x V)
最大表示解像度	1920 × 1080 (Full HD)
画素ピッチ	0.272mm × 0.272mm
最大表示色	1677万色 (フルカラー)
標準視野角度	上下160° 左右170°
コントラスト比	1000:1 (DCE機能オン時 5000000:1)
輝度	300cd/m ²
応答速度	5ms (オーバードライブ機能:GTG 2ms)
水平周波数	アナログ信号入力時30kHz~81kHz デジタル信号入力時30kHz~81kHz
垂直周波数	アナログ信号入力時55Hz~76Hz デジタル信号入力時55Hz~76Hz
入力信号	アナログRGB (Mini D-Sub 15) 端子 ×1 デジタルTMDS (DVI-D) 端子 ×1 HDMI 端子 ×2
パワーマネージメント	VESA DPMS
プラグ&プレイ機能	VESA DDC 2B
画面コントロール	OSD
スピーカー	ステレオスピーカー2基 (2W + 2W)
消費電力	最大38W (省電力モード時 1W以下)
電源電圧	AC100V 50/60Hz
重量	約4.4kg (本体のみ)
外形寸法	幅555.8mm × 奥218.3mm × 高418.2mm
動作時温度	0°C~40°C
動作時湿度	20%~80% (結露なきこと)
保管時温度	0°C~60°C
保管時湿度	10%~90% (結露なきこと)

※液晶パネルは非常に精密度の高い技術で作られていますが、画素欠けや常時点灯する画素が存在する場合がありますが製品製造上の欠陥ではありませんのであらかじめご了承ください。

※製品仕様につきましては品質向上のため、予告なく変更する場合がありますのであらかじめご了承ください。

故障かな?と思ったら症状にあわせて下記項目を確認してください。

スピーカーから音が出ない

- (1) 本製品とコンピュータがオーディオケーブルで正しく接続されているかご確認ください。
- (2) 本製品のボリュームとコンピュータ本体側のボリューム設定をご確認ください。

また、OSDメニューの音声入力にて、Line-InまたはHDMIが正しく選択されているかどうかをご確認ください。

画面に何も表示されない

- (1) 本製品の電源が入っていることをご確認ください。(ランプの色をご確認ください)

あわせてコンピュータの電源が入っていることをご確認ください。

- ① LEDランプが消灯している場合は電源ボタンを押してください。
- ② ①を行っても表示されない場合は専用電源ケーブルがコンセントに挿しているか、または主電源スイッチがオンになっているかをご確認ください。

- (2) 電源ランプが橙色の場合

- ① コンピュータが省電力モードになっていないかをご確認ください。
- ② 本製品とコンピュータのケーブルの接続をご確認ください。
- ③ ⑤ボタンを押して入力切替の項目を接続している端子に変更してください。
- ④ 上記の確認を行っても表示されない場合は対応外の信号を入力している可能性があります。以下の方法で、対応している解像度、リフレッシュレートに変更してください。

[Windows 2000, XPの場合]

WindowsをVGA modeで起動し、対応している解像度、リフレッシュレートを選択し直してください。

[Windows Vista, 7の場合]

低解像度ビデオ(640 x 480)で起動し、『画面の設定』から『詳細設定』を選択し、さらに『アダプタ』タブ内の『モード一覧』の中から対応している解像度、リフレッシュレートを選択し直してください。

[Mac OS 10.2以降の場合]

今までご使用していたディスプレイに接続し直して本製品の対応範囲内の画面設定(P.15「ビデオモード」参照)に変更し、再度接続を行ってください。





- (3) 電源ランプが青色の場合

コンピュータから出力されている映像信号をご確認ください。

以上の場合でも映らない場合は、販売店または弊社テクニカルサポートにご相談ください。

アナログ信号入力時画面がにじんだり、ぼやけたりする

(1) 自動画面調整を実行してください。

- ① 操作ガイドアイコン表示中に②ボタン  を押してOSDメニューのメインメニューを表示します。
- ② ③ボタン 、または④ボタン  を押して「自動画面調整」を選択し⑤ボタン  を押してください。

画面に「自動画面調整」と表示され自動調整を行います。









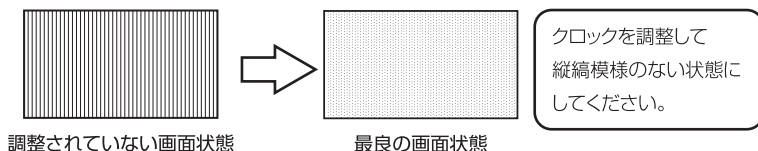

(2) (1)で症状が改善しない場合はリフレッシュレートを変更できる場合はリフレッシュレートを変更してください。症状が改善される可能性があります。症状が改善されない場合は元に戻してください。

(3) (1)、(2)で症状が改善しない場合は手動で調節を行います。

※お客様の環境によりクロックのみ、フォーカスのみ、または両方の調節が必要になります。









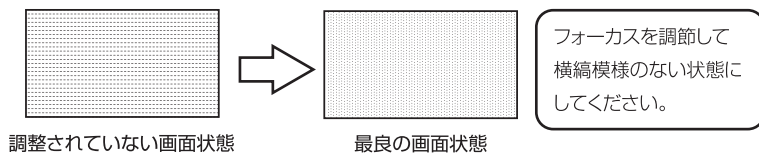

[クロックを調整する]



- ① 操作ガイドアイコン表示中に②ボタン  を押してOSDメニューのメインメニューを表示します。
- ② ③ボタン  または④ボタン  を押して「マニュアル画像調整」を選択し、⑤ボタン  を押してサブメニューに移行します。
- ③ ③ボタン  または④ボタン  を押して「クロック」を選択し、⑤ボタン  を押して決定します。
- ④ ③ボタン  または④ボタン  を押してクロックを適切な値に設定します。
- ⑤ ②ボタン  を押してメニューを終了します。

[フォーカスを調整する]



- ① ②ボタン  を押してOSDメニューのメインメニューを表示します。
- ② ③ボタン  または④ボタン  を押して「マニュアル画面調整」を選択し、⑤ボタン  を押してサブメニューに移行します。
- ③ ③ボタン  または④ボタン  を押して「フォーカス」を選択し、⑤ボタン  を押して決定します。
- ④ ③ボタン  または④ボタン  を押してフォーカスを適切な値に設定します。
- ⑤ ②ボタン  を押してメニューを終了します。

トラブルが解決しないときは

下記テクニカルサポートまでご連絡ください。

修理を依頼する場合は保証書が必要になります。

- (1) 保証書に販売店による捺印とご購入年月日が記していない場合は保証対象外となりますので、ご購入後必ずご確認ください。また、販売店による捺印が無い場合はご購入時のレシート・領収書、通信販売の場合は製品の納品書なども購入日付の証明となりますので一緒に保管してください。
- (2) 保証書の再発行はいたしませんので、紛失しないよう大切に保管してください。

製品回収・リサイクルについて

本製品ご使用後の廃棄は、下記のリサイクル回収手順の通りお申し込みください。

・個人のお客様

本製品がご不要になられた場合に、下記のWebページからお申し込みフォームを記入し、送信してください。

詳しい情報については、弊社ホームページもあわせてご覧ください。

・法人のお客様

下記のWebページから法人様専用ページへお進みください。

回収のご案内:<http://www.green-house.co.jp/corporate/eco/recycle.html>

サポート窓口	グリーンハウス テクニカルサポート
テクニカルサポートダイヤル	03-5421-0580
受付時間	10:00 ~ 12:00 / 13:00 ~ 17:00(土、日、祝日を除く弊社営業日のみ)
FAX	03-5421-2266
ホームページ	http://www.green-house.co.jp/

※故障やご使用上のご質問は、テクニカルサポートダイヤルへお電話いただくか、弊社ホームページにあるサポート「各種お問い合わせ」やFAXでお問い合わせください。

※弊社ホームページにあるサポート「各種お問い合わせ」からお問い合わせの場合、ユーザー登録が必要になります。

※お問い合わせの前に、取扱説明書「トラブルシューティング」や弊社ホームページにあるサポート「よくあるご質問」をご活用ください。

※テクニカルサポートダイヤルの受付時間は、予告なしに変更する場合があります。



株式会社 グリーンハウス

〒150-0013 東京都渋谷区恵比寿1-19-15 ウノサワ東急ビル5階
テクニカルサポートダイヤル TEL : 03-5421-0580
グリーンハウスホームページ : <http://www.green-house.co.jp/>

Ver. 1.0