

# Beer server

超音波式スタンド型ビールサーバー

## 取扱説明書

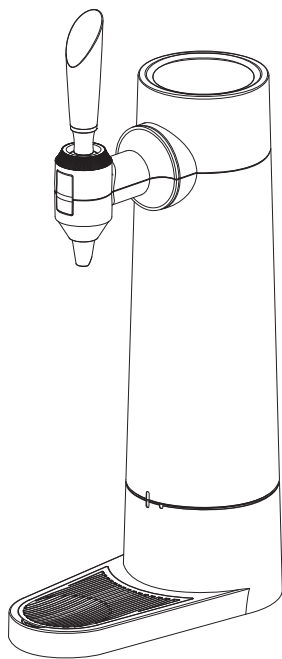

green house



## 目次

目次	1
安全に正しくご使用いただくためのご注意	2
制限事項	3
免責事項	3
保冷剤について	3
小型充電電池のリサイクルについて	3
内容物	4
各部名称	4
対応している缶/瓶サイズ	5
クリーミーな泡をお楽しみいただくために	5
充電方法	6
缶/瓶ビールのセット方法	7
ビールの注ぎ方	9
缶/瓶ビールの取り出し方	10
洗浄方法	11
Q&A	16
製品仕様	16
故障について	17

# 安全に正しくご使用いただくためのご注意

※使用前に必ず付属の取扱説明書(本書)をよくお読みください



## 危険

この表示の注意事項を守らないと、特に、死亡したり、重傷を負うおそれがあります

●発煙、発熱、異臭、異音が発生したら、レバー操作を止め、使用を中止してください。そのまま使用すると、火災やケガ、やけどの危険があります。発煙、発熱、異臭、異音がなくなったことを確認の上、購入店、または、弊社テクニカルサポートへご連絡ください。



## 警告

この表示の注意事項を守らないと、死亡したり、重傷を負うおそれがあります

●ケーブルを引っばったり、傷つけたりしないでください。●上部ユニットの充電や缶ビールのセット、本体の洗浄以外で分解を行わないでください。●改造をしないでください。●異物や液体を入れたり、付着させないでください。●変形のある缶ビールを使用しないでください。●ふんだり、のったり、投げたり、落としたりしないでください。●子供や乳幼児だけで使用しないように、保護者が管理してください。●子供や乳幼児の手の届くところで使用しないでください。●加熱したり、水や火の中に入れてください。●対応する機器の充電が完了したら、速やかに取り外してください。●不安定な場所に置かないでください。●使用中は製品を持ち上げたり、振ったり、さかさまにしたり、移動したりしないでください。●本体を冷蔵庫や冷凍庫に入れないでください。●電子レンジを使用しないでください。●缶/瓶ビールを注ぐ以外の用途では使用しないでください。



## 注意

この表示の注意事項を守らないと、ケガをしたり、ものに損害を与えるおそれがあります

●缶ビールの注ぎ口でケガをしないようにしてください。●上部ユニットと本体ユニット、本体ユニットと下部ユニットは確実に取り付けてください。●チューブをはさんだ状態や押しつぶした状態で使用しないでください。●操作レバーには無理な力を加えず、手前側、奥側以外に倒さないでください。●ビールに直接触れるものとなりますので、使用前や使用後は必ず本体ユニットやチューブ、パッキン、下部ユニット、トレイカバーを洗浄し、常に清潔な状態を保ってください。●本体ユニットやチューブ、パッキン、下部ユニット、トレイカバーの洗浄には食器用洗剤を使用し、ベンジンやシンナーなどの溶剤、強力な洗剤は使用しないでください。●本体ユニットやチューブ、パッキン、チューブパッキン、下部ユニット、トレイカバーの洗浄には、やわらかいスポンジを使用し、金属たわしや磨き粉、クレンザー、化学ぞうきんは使用しないでください。●パッキン、チューブパッキンを取り外したら、確実に取り付けてください。●上部ユニットは水洗いしないでください。●上部ユニットの汚れは、やわらかい布で軽くふき取り、ひどい汚れは、やわらかい布を水にひたし、よくしぼってからふき取ってください。●食器洗浄機や食器乾燥機を使用しないでください。●洗浄後は、十分に乾かしてください。●USBケーブルを抜き差しする時は、ケーブルではなく、プラグの部分を持ってください。

## 制限事項

●お酒は20歳になってから、適量を。飲みすぎにご注意ください。●ビールやグラスは付属していません。●使用の前に、ビールの注意書きをよくお読みください。●ビールや発泡酒、新ジャンル、ノンアルコールビールの330ml缶や350ml缶、500ml缶、小瓶・中瓶(直径72mm高さ260mm以内)専用となりますので、それ以外の缶や瓶で使用しないでください。●ビールを注ぐ際や缶/瓶ビールからチューブを抜き取る際など、周囲にビールがこぼれたり飛び散る場合があります。●残量表示インジケータの表示は参考値であり、正確なバッテリー残量を示すものではありません。●バッテリーの特性により、長時間使用しなかった場合など、自然放電します。●回路損失やLEDによる消費により、バッテリー容量のすべてを使用することはできません。●過放電による内蔵バッテリーの劣化を避けるため、長期間使用しない場合など、定期的に電源を入れ、動作の確認を行ってください。●充電する際は付属の専用ACアダプタと専用ケーブルを使用してください。●廃棄する場合は、お住まいの自治体の指示に従ってください。●業務用途として使用しないでください。●記載されている会社名、製品名は各社の商標または登録商標です。●製品のデザイン、仕様は改良などにより、予告なしに変更する場合があります。●製品画像の色は実際の製品と異なる場合があります。

## 免責事項

●取扱説明書やパッケージの記載に従った使用でない場合、弊社は一切の責任を負いかねます。●落下、衝撃、圧力、負荷といった外的要因による故障の場合、弊社は一切の責任を負いかねます。●火災、地震、落雷、風水害といった自然災害による故障の場合、弊社は一切の責任を負いかねます。●消耗、劣化による故障の場合、弊社は一切の責任を負いかねます。●製品の使用にともなって事業利益を逸失した場合、弊社は一切の責任を負いかねます。●製品の使用にともなって関連装置が故障した場合、弊社は一切の責任を負いかねます。●関連装置との互換性によって製品が使用できない場合、弊社は一切の責任を負いかねます。

## 保冷剤について

●食品ではありませんので、絶対に食べたり飲んだりしないでください。●冷凍庫で8時間以上凍らせてから使用してください。●落下や衝撃などによって破損するおそれがあります。●急速冷凍すると破損したり変形するおそれがあります。●内容物が漏れた場合は使用せず、漏れた内容物は水で洗い流してください。●直射日光の当たる場所に放置しないでください。●保冷専用ですので、加熱したり熱源のそばに置かないでください。●電子レンジは使用しないでください。●外気との温度差により表面に結露が発生する場合があります。●子供や乳幼児の手の届くところやペットのそばに保管しないでください。●廃棄する際は、各自治体の指示に従ってください。

## 小型充電電池のリサイクルについて

この製品はリチウムイオン電池を使用しています。

通常のご家庭ごみとして廃棄することはできません。

ご不要になった製品を廃棄する場合は、下記の送付先まで宅急便(元払い)にてお送りください。

〒150-0013

東京都渋谷区恵比寿1-19-15 ウノサワ東急ビル5F

株式会社グリーンハウス

小型充電電池リサイクルサービス宛



Li-ion

# 内容物

パッケージの中に下記のものが入っているかご確認ください。

- 製品本体
- 専用充電ケーブル (100cm)※
- 専用 USB-AC アダプタ※
- 保冷剤 ×2
- 取扱説明書
- 保証書

※本製品以外では使用しないでください。

付属品のお買い求めは『グリーンハウス ストア』をご確認ください。  
 グリーンハウス ストア ホームページ  
<https://www.greenhouse-store.jp/>

## 各部名称

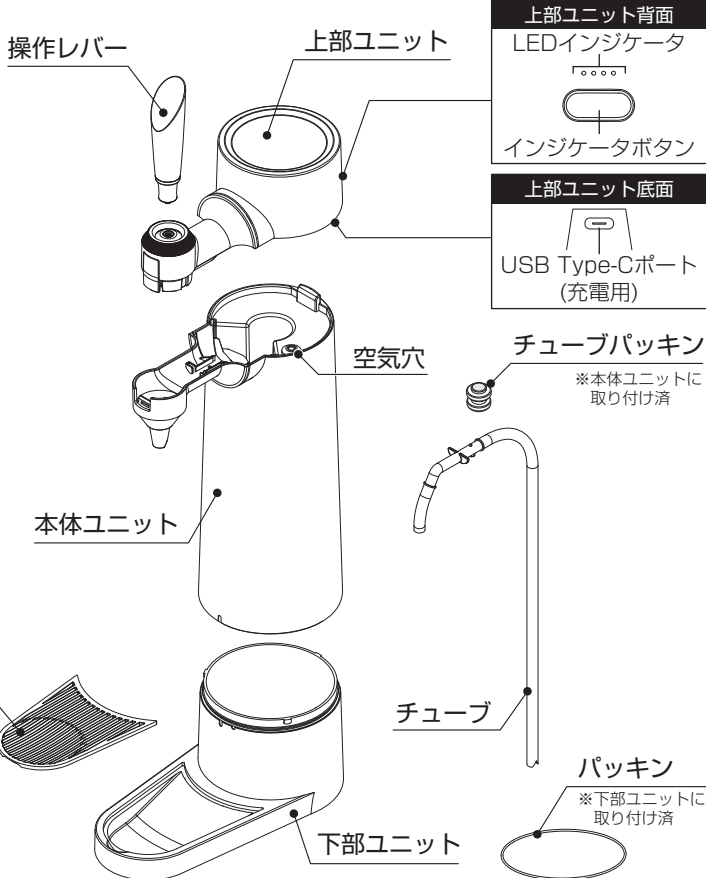

### ■充電時のLEDインジケータの動作

バッテリー充電時にLEDインジケータは以下のように動作します。

充電中(残容量に応じて、点灯に切り替わります)	点滅
充電完了	点灯

### ■LEDインジケータのバッテリー残量表示

インジケータボタンを押すと、LEDインジケータは以下のようにバッテリー残量を表示します。

☀ ● ● ● ●	☀ ☀ ● ● ●	☀ ☀ ☀ ● ●	☀ ☀ ☀ ☀
1~24%	25~49%	50~74%	75%~100%

- バッテリー残量が0%の場合、LEDインジケータは点灯しません。
- バッテリー残量表示は参考値であり、正確なバッテリー残量を示すものではありません。

## 対応している缶/瓶サイズ

### ■缶ビール

330ml、350ml、500mlまで対応



### ■瓶ビール

小・中瓶サイズ\*まで対応

※直径:72mm以内、  
高さ:260mm以内。



## クリーミーな泡をお楽しみいただくために

### ■ビールの温度について

冷蔵庫で4～6℃に冷やした缶/瓶ビールを用意してください。  
ビールが適温に冷えていないと、注ぐ際に泡の量が多くなります。



冷える

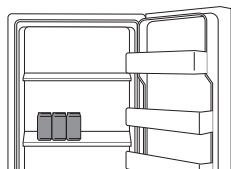

冷蔵庫の中央や奥



冷えない

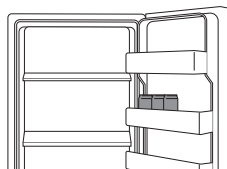

冷蔵庫のドアホルダー

**ビールの適温 4～6℃**

冷蔵庫のドアホルダーでは十分に冷えない場合がありますので、缶/瓶ビールは冷蔵庫の中央や奥で冷やすことをおすすめします。冷蔵庫の設定温度が高すぎたり低すぎたりすると、クリーミーな泡が発生しませんので、ビールが4～6℃の適温になるよう、設定温度を調整してください。

### ■使用するグラスの温度について

グラスが汚れていたり、温まっていると、ビールを注いだ際に泡の量が多くなり、クリーミーな泡が発生しない場合があります。

グラスはきれいに洗い、自然乾燥後に冷やしておくことをおすすめします。

## 充電方法

- 充電用USBケーブルの挿し込み向きに注意してください。
- 充電する際は必ず専用USB-ACアダプタを使用して充電をしてください。
- 充電時間は、バッテリーの残量や温度などの環境によって異なります。

① 上部ユニットを本体ユニットから外す。

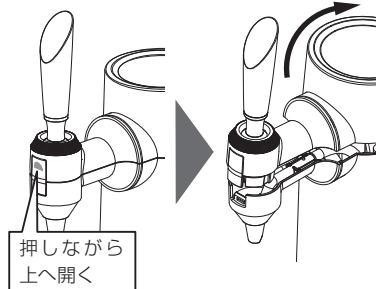

上部ユニットは、図の●の位置のボタンを押しながら、上部ユニットを上へ開くことで外れます。

② 上部ユニットの底面部にあるUSB Type-Cポート(充電用)に充電用USBケーブルと専用USB-ACアダプタを下図のように接続する。

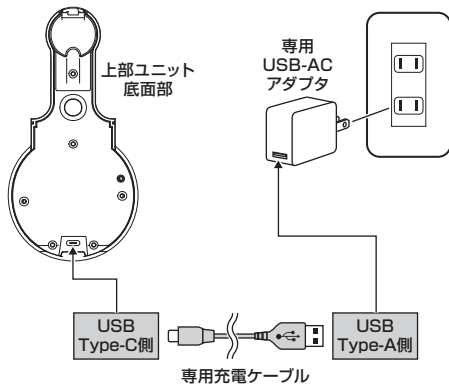

③ LEDインジケータが点滅し、充電が開始されます。

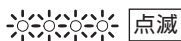

🕒 充電時間の目安 約3時間

④ LEDインジケータが点滅から点灯になったら、充電完了ですので、充電用USBケーブルと専用USB-ACアダプタを取り外してください。



⑤ 上部ユニットを本体ユニットに取り付ける。

上部ユニットの凸部と本体ユニットの凹部を合わせ、カチッと音がするまで上部ユニットを降ろしてください。

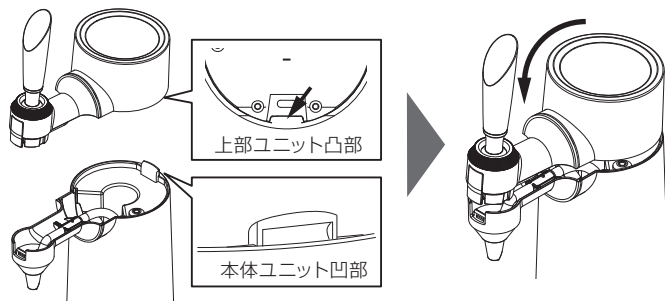

## 缶/瓶ビールのセット方法

- ① 本体ユニットと下部ユニットを外す。

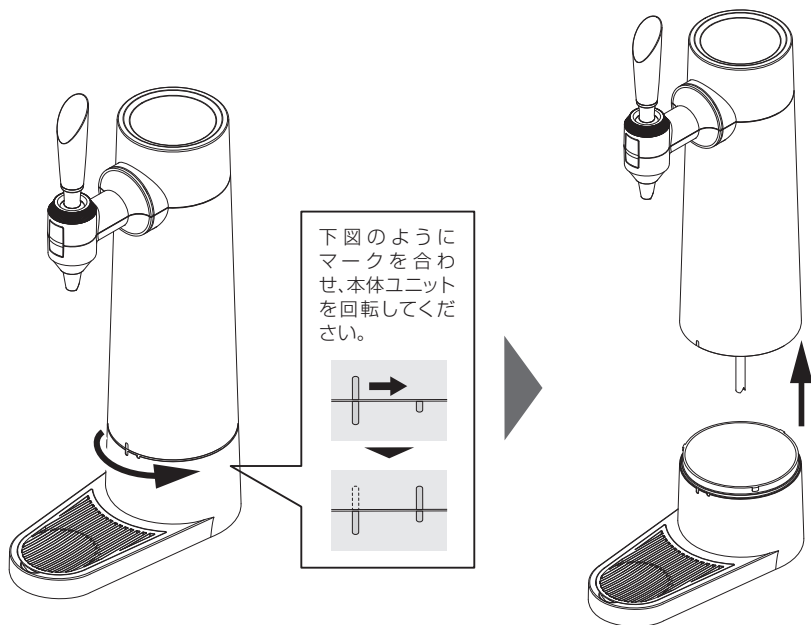

- ② 缶/瓶ビールの蓋を開け、下部ユニットの上に置く。

※ 缶ビールの注ぎ口や、瓶ビールの蓋でケガをしないようにしてください。

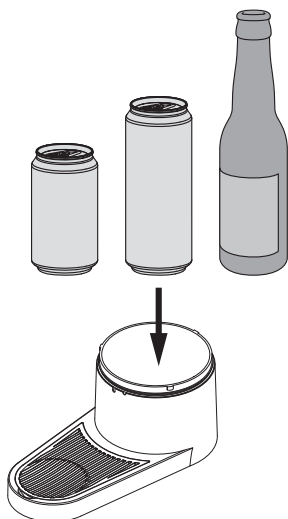



- ③冷凍庫で冷やしておいた保冷剤を、缶/瓶ビールと下部ユニットとの隙間にセットする。

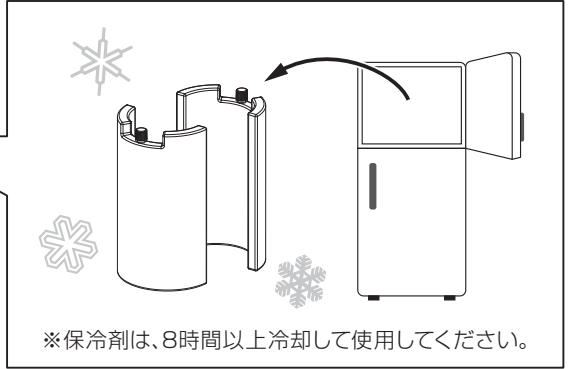
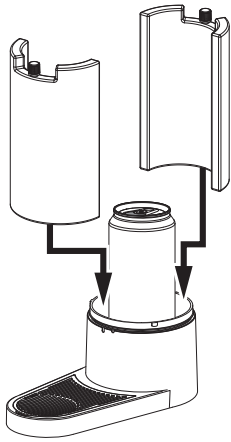

- ④本体ユニットの内側から伸びるチューブを缶/瓶ビールの注ぎ口にまっすぐ挿し込み、下部ユニットに本体ユニットを取り付ける。

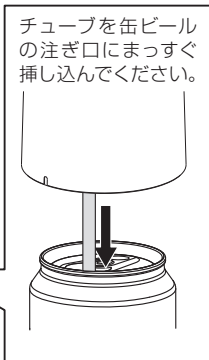
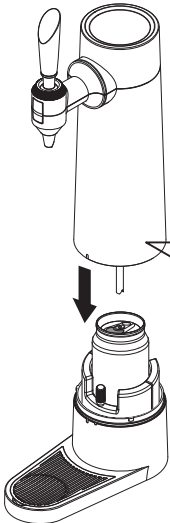

●チューブをはさんでいないか、押しつぶしていないか、確認しながらとりつけないでください。

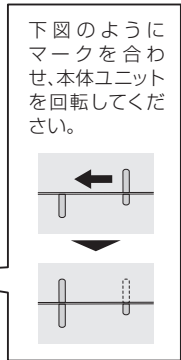
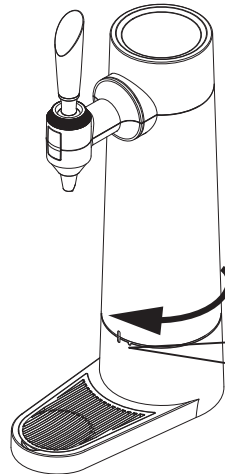

**⚠**  
 接合部にパッキン(リング)が正しく取り付けられているか確認してください。  
 パッキンが取り付けられていなかったり、接続部にはさまっているとビールが出ません。

**✗**パッキン(リング)がはさまっている

## ビールの注ぎ方

液を出したいときは、操作レバーを手前にゆっくりと倒し、  
泡を出したいときは、操作レバーを奥にゆっくりと倒してください。

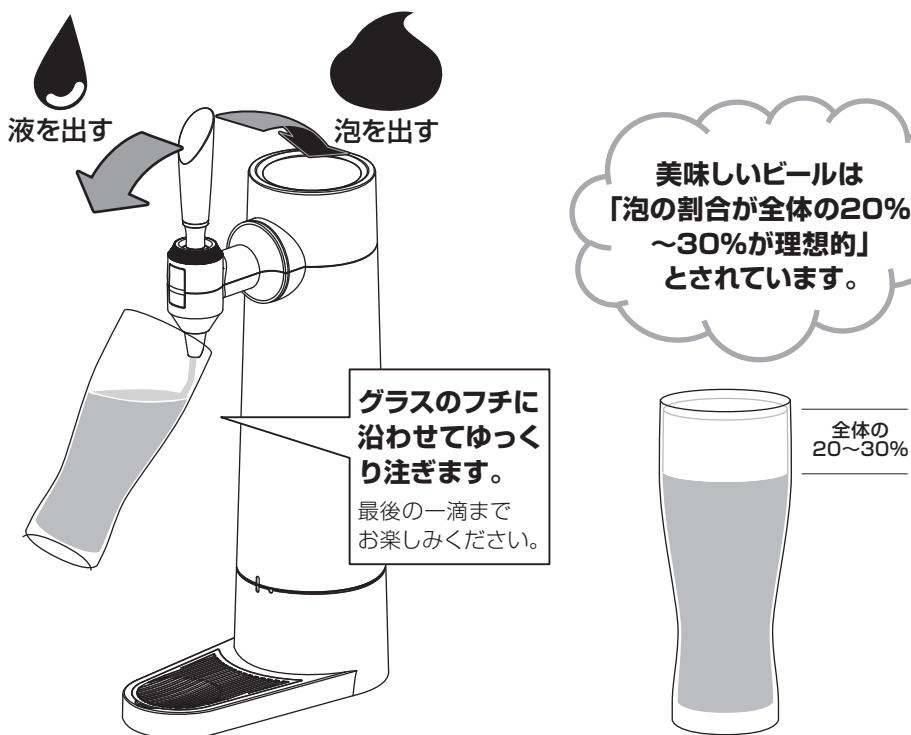

※レバーを戻しても、チューブに残ったビールが注ぎ口から液だれする場合があります。

- 泡の量が多かったり、クリーミーな泡にならない場合は、P.5「クリーミーな泡をお楽しみいただくために」を参照してください。
- 操作レバーには無理な力を加えず、手前側、奥側以外に倒さないでください。

## 缶 / 瓶ビールの取り出し方

本体ユニットを下部ユニットから外し、缶/瓶ビールを取り出してください。

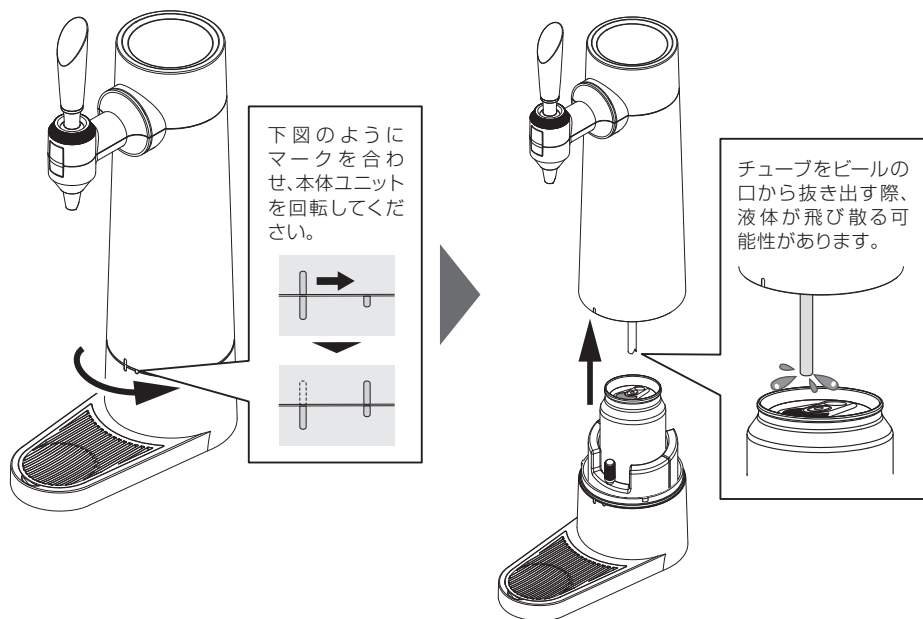

## 洗浄方法

①上部ユニットと本体ユニットを外す。

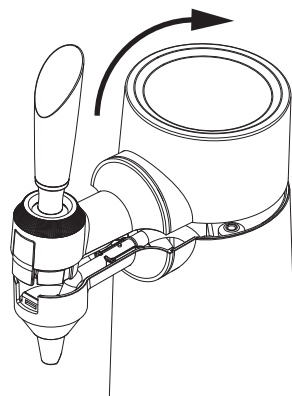
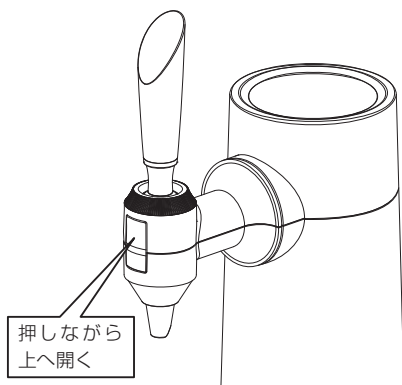

●上部ユニットは水洗いできません。

②下部ユニットと本体ユニットを外す。

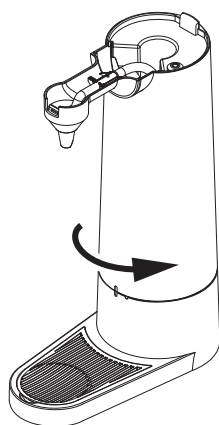

下図のように  
マークを合わ  
せ、本体ユニ  
ットを回転し  
てください。

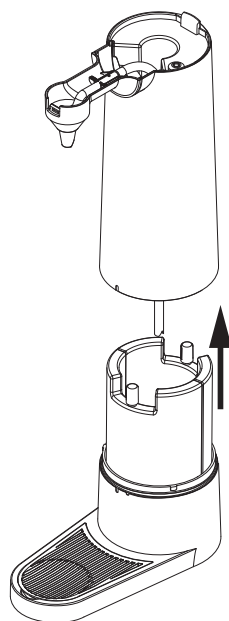
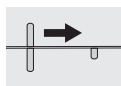

③本体ユニットから保冷剤を取り出す。

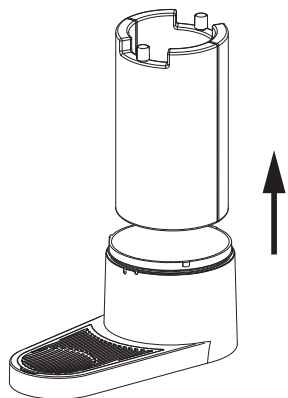

④下部ユニットからトレイカバーを取り出す。

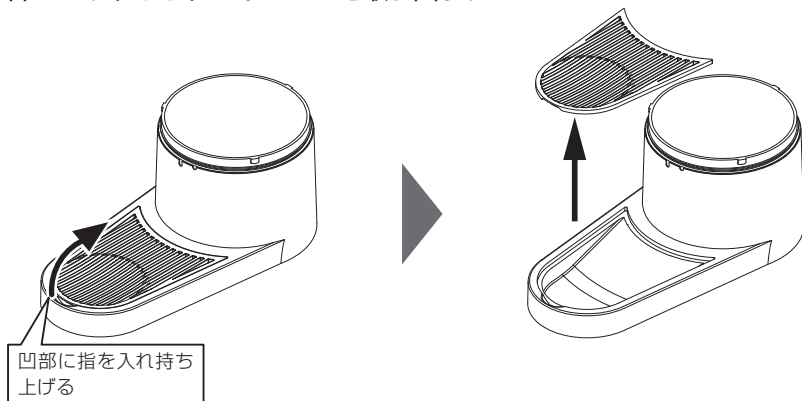

## ■ パーツごとの洗浄方法

### ✕ 水洗い不可

- 汚れは、やわらかい布で軽くふき取り、ひどい汚れは、やわらかい布を水にひたし、よくしぼってからふき取ってください。

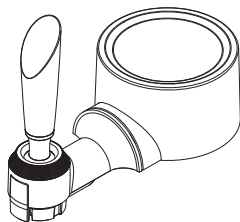

上部ユニット

### ○ 水洗い可

- 洗浄には食器用洗剤を使用し、ベンジンやシンナーなどの溶剤、強力な洗剤は使用しないでください。
- やわらかいスポンジを使用し、金属たわしや磨き粉、クレンザー、化学ぞうきんは使用しないでください。
- 食器洗浄機や食器乾燥機を使用しないでください。
- 洗浄後は、十分に乾かしてください。

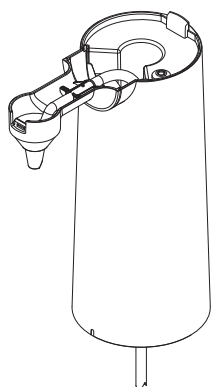

本体ユニット

本体ユニット内のチューブの洗浄は、図のように行ってください。

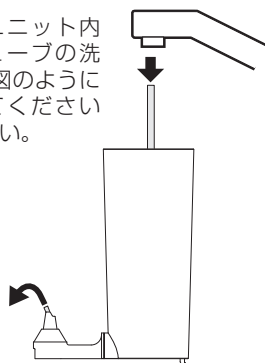

※汚れがひどい場合は、チューブを取り外してから洗浄し、洗浄後はチューブ内に水滴が残らないように十分に乾燥させてください。  
チューブの取り付けはP.15を参照してください。

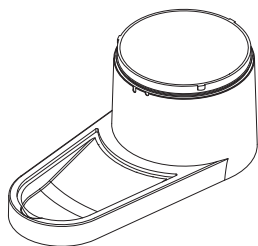

下部ユニット

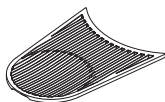

トレイカバー

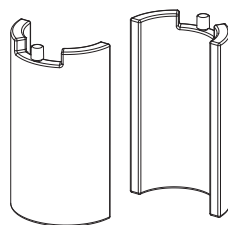

保冷剤

## ■組み立て手順

①下部ユニットに保冷剤とトレイカバーを置く。

●組み立ては、十分に乾かしてから行ってください。

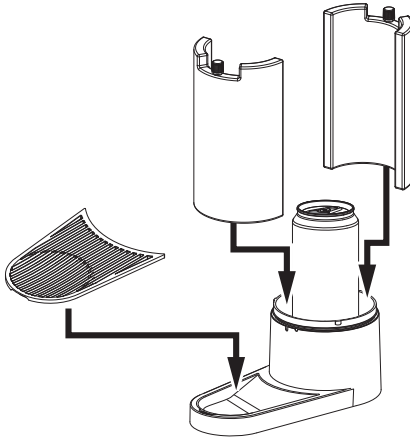

②下部ユニットに本体ユニットを取り付ける。

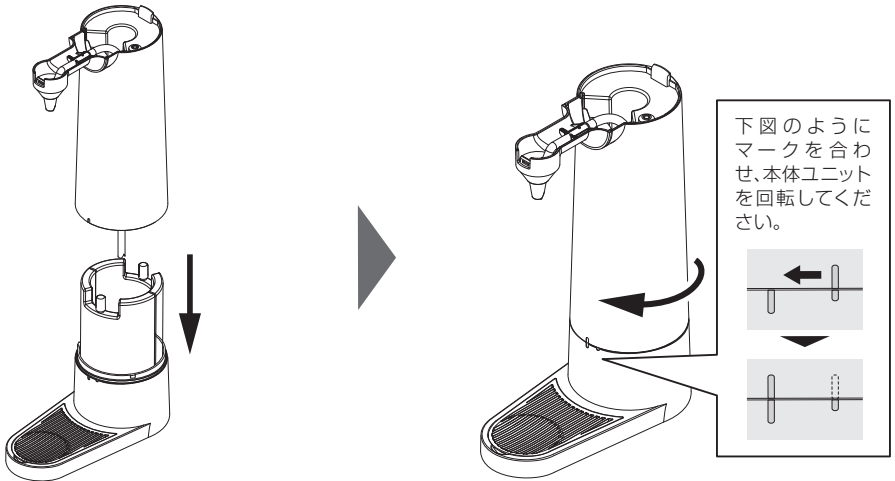

接合部にパッキン(Oリング)が正しく取り付けられているか確認してください。  
パッキンが取り付けられていなかったり、接続部にはさまっているとビールが出ません。



✕パッキン(Oリング)がはさまっている

③本体ユニットに上部ユニットを取り付ける。

上部ユニットの凸部と本体ユニットの凹部を合わせ、カチッと音がするまで上部ユニットを降ろしてください。

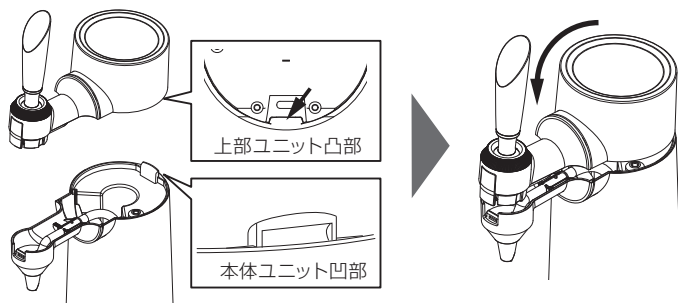

## チューブが本体ユニットから外れてしまった場合

下図の手順にしたがってチューブを取り付けてください。

チューブの短い側の先端を、本体ユニットの注ぎ口に挿し込む

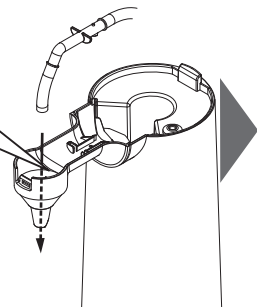

チューブの接続部を本体ユニットの図の位置に挿し込む

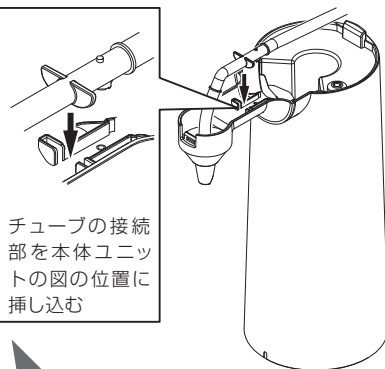

チューブの長い側の先端を本体ユニット内部のチューブパッキンに挿し込む

※チューブパッキンが外れてしまった場合、チューブパッキンを取り付けた後に、チューブを取り付ける

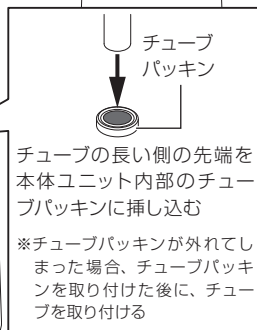

チューブが折れ曲がっていたり、ゆがんでいないか確認する



### ●チューブパッキンの取り付けかた

チューブパッキンが外れてしまったら、本体ユニットの穴にチューブパッキンを指で潰しながら挿し込んでください。

チューブパッキンの凹部が本体ユニットの穴に正しく取り付けられているか確認してください。

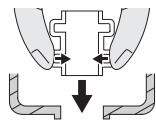

チューブパッキンを指で潰しながら取り付ける

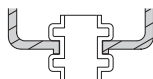

チューブパッキンが上図のように取り付けられているか確認する



## Q&A

Q.	A.
ビールが出ない / 出る量が少ない	正しく組み立てられているか確認してください。 バッテリー残量があるか確認してください。 チューブが製品内部で折れ曲がっていないか確認してください。 パッキン、チューブパッキンが正しく取り付けられているか確認してください。
泡が出ない / きれいな泡にならない	バッテリー残量があるか確認してください。 ビールが冷えていなかったり、使用するグラスが温まっている場合、きれいな泡になりません。
付属品を購入したい	付属品やオプション品の購入は『グリーンハウス ストア』をご利用ください。 グリーンハウス ストア <a href="https://www.greenhouse-store.jp/">https://www.greenhouse-store.jp/</a>
注ぎ口から液だれする	本体ユニットの空気穴がふさがっていないか確認してください。
トレイカバーの裏側など一部塗装されていない	塗装については製品の仕様になります。 製品の使用上問題はありません。

※上記の確認を行って問題が解決しないときは、使用を中止し、ご購入店、または、テクニカルサポートへご連絡ください。

## 製品仕様

外形寸法	W110×D226×H455(mm)
対応缶/瓶サイズ容量	330ml缶、350ml缶、500ml缶※1 小・中瓶(φ72mm、H260mm以内)
バッテリー容量	2600mAh
充電電圧	5V
充電時間	約3時間
バッテリー持続時間目安	約4時間(350ml缶:約450本)
耐熱温度	60℃
耐冷温度	-15℃
動作温度	5℃~40℃
搭載端子	USB Type-C
重量	1200g
材質	ABS、シリコーン
保証期間	6ヶ月間

※1：胴体部直径66~68mm、口径(フタ部の外形)54~60mm

## 故障について

故障については、下記のサポート窓口へご相談ください。

サポート窓口	テクニカルサポート
テクニカルサポートダイヤル	03-5421-0580
受付時間	10:00～12:00 / 13:00～17:00(土日祝日をのぞく弊社営業日)
FAX	03-5421-2266 (24 時間受付)
住所	〒150-0013 東京都渋谷区恵比寿 1-19-15 ウノサワ東急ビル 5 階
ホームページ	<a href="https://www.green-house.co.jp/">https://www.green-house.co.jp/</a>

- 故障やご使用上のご質問は、テクニカルサポートダイヤルへお電話いただくか、弊社ホームページにあるサポート「各種お問い合わせ」や FAX でお問い合わせください。
- お問い合わせの前に、取扱説明書「トラブルシューティング」や弊社ホームページにあるサポート「よくあるご質問」をご活用ください。
- テクニカルサポートダイヤルの受付時間は、予告なしに変更する場合があります。

・本製品は、日本国内専用に製造および販売されています。  
・本製品は、日本国外では使用できません。  
・本製品を日本国外で使用することによるいかなる問題に対しても、責任を負いかねます。  
・本製品は、日本国外での技術サポートおよびサービスは行っていません。  
・This product is manufactured and sold for Japanese domestic market only.  
・This product can not be used outside Japan.  
・We have no responsibility for any issues caused by the use of this product outside Japan.  
・We also do not have any technical support and service for this product in other countries.

※本書の著作権は弊社に帰属し、内容の一部または全部を無断に転載することを禁じます。

※製品のデザイン、仕様は改良などにより、予告なしに変更する場合があります。

※本書の内容は、予告なしに変更することがありますので、あらかじめご了承ください。

※本書に記載の会社名や製品名は、各社の商標または登録商標です。

※本書について、お気づきの点がありましたら、弊社サポート窓口へお問い合わせください。

# Beer server

超音波式スタンド型ビールサーバー

GH-BEERS

Ver.1.2

株式会社グリーンハウス

〒150-0013 東京都渋谷区恵比寿1-19-15 ウノサワ東急ビル5F

テクニカルサポートダイヤル TEL:03-5421-0580

<https://www.green-house.co.jp>