

GH-USB-FANFL シリーズ 取扱説明書 ver. 1.0

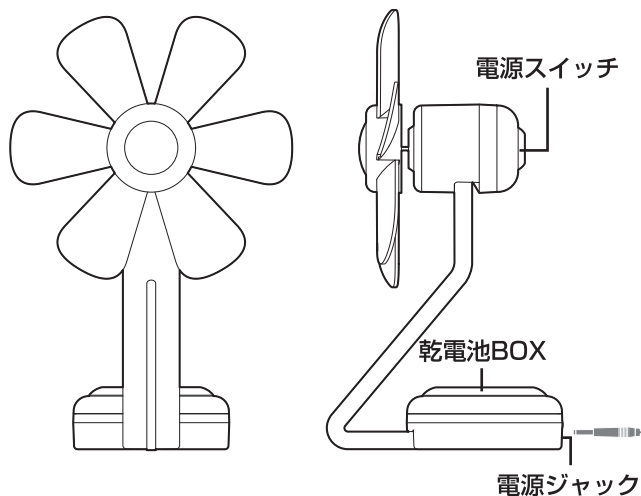

- この度は本製品をお買い上げいただき、誠にありがとうございます。本製品を正しくご利用いただくため、本取扱説明書をよくお読みください。
- 本製品は USB 給電 & 乾電池給電式扇風機です。



乾電池BOXの開け方

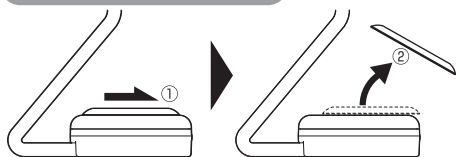

乾電池BOXの蓋を①の方向にスライドさせ、
②の方向に蓋を取り外してください。

製品仕様

インターフェース	USB1.1/2.0
電源	DC 5V(USB ポートより給電) / 単 3 形乾電池 × 4 個※
外形寸法	W160×D135×H250 (mm)
重量	約 260g
ケーブル長	1.2m
付属品	専用 USB ケーブル、取扱説明書 / 6ヶ月間保証書 (本書)

※単 3 形乾電池は付属しません。

給電方法

USB給電

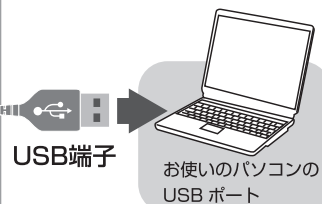

パソコンなど、USB ポートを搭載している機器から給電することができます。

乾電池給電

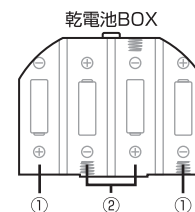

乾電池BOXの蓋をはずして、単 3 形乾電池 4本を①→②の順に装着してください。

コンセントから直接給電する事はできません。

USB ハブなどから給電した場合、十分な電力を得られない場合があります。





乾電池使用時は本体からケーブルを抜いてご使用ください。
(安全性のためケーブル接続時は電池給電ができない構造になっています)

乾電池は極性をよく確かめて装着してください。正しく装着されていない場合、故障・発火の原因となる可能性があります。

安全上の注意

表示の説明

 警告	この表示を無視して誤った取り扱いをすると、人が死亡または重傷を負う可能性が想定される内容を示しています。
 注意	この表示を無視して誤った取り扱いをすると、人が傷害を負う可能性が想定される内容、および物的損害の発生が想定される内容を示しています。

なお、 **注意**に記載された事項、及び本文中の注意事項でマークの無い注意事項でも状況によっては、重大な結果に結びつく可能性がございます。必ず「安全上の注意」を守ってください。

 **警告**

- ・ 火中に投入、加熱しないでください。
- ・ 発熱体の近くでのご使用はしないでください。
- ・ 直射日光の強いところ、炎天下の車内などに長時間放置しないでください。
- ・ 水につけたり、濡らしたりしないでください。
- ・ 風呂場や洗濯機の近く、台所などの水場や湿気の多い場所では使わないでください。
- ・ 本製品を分解・改造しないでください。
- ・ 本製品を叩いたり、踏んだり、蹴ったりしないでください。
- ・ 乳幼児の手の届く場所へ置かないでください。事故やけがなどの原因となります。
- ・ 羽根をつけずに運転しないでください。

 **注意**

- ・ 本製品を電子レンジや、オープン、圧力がかかるようなものには入れないでください。
- ・ 本製品を落としたりしないでください。
- ・ 本製品から異臭、発熱、変色、変形しましたら本製品を使用しないでください。また本製品を使用中の場合は、遠くかに使用をおやめください。
- ・ 不安定な場所で使用しないでください。
- ・ 可動部に指を入れしないでください。
- ・ 回転中の羽に触れないでください。
- ・ 風を長時間、体にあてないでください。健康を害する恐れがあります。
- ・ USB ハブなどから接続した場合、十分な電力を得られない場合があります。
- ・ USB 接続時、および未使用時は乾電池を取り外してください。

お手入れについて

- ・ 汚れが付着した場合は中性洗剤を薄め、布にふくませて拭き取ってください。

6ヶ月間保証書

品名	USB 扇風機
型番	GH-USB-FANFL シリーズ
保証期間	ご購入より 6ヶ月間
お客様ご氏名	
お客様ご住所	
ご購入店 ご購入日 (販売店様捺印)	

※保証書とともに購入日が証明できるものを保管してください。保証や修理の際に必要となります。

※本保証書は取扱説明書に基づいた正常な使用状態により故障した場合に、保証期間内において本製品の無償修理をお約束するものであり、その故障に起因した如何なる損害も、弊社はその責を負わない事をご了承頂いた上、ご使用願います。

※製品のデザイン、仕様は改良等により、予告なしに変更する場合があります。

	株式会社グリーンハウス テクニカルサポート
TEL	03-5421-0580 受付時間 10:00 ~ 12:00 / 13:00 ~ 17:00(土、日、祝日を除く弊社営業日のみ)
FAX	03-5421-2266
ホームページ	http://www.green-house.co.jp/

※受付時間は予告なく変更する場合があります。ご確認は弊社ホームページにてお願い致します。