

010080 脳脊髄の感染を伴う炎症

手術・処置等2
1:人工呼吸、中心静脈注射
4:ガンマグロブリン

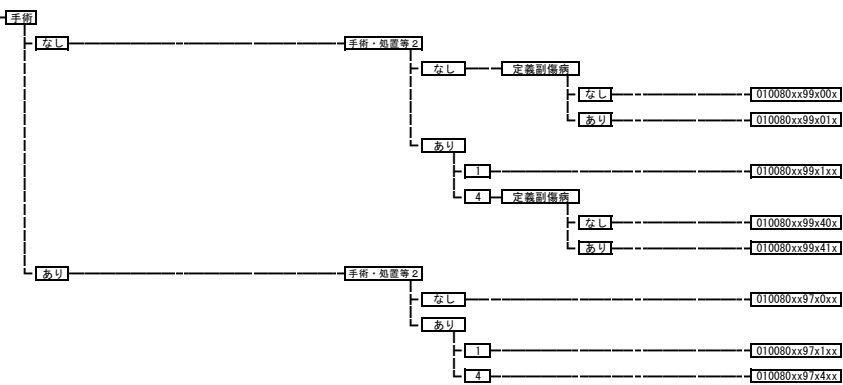

010083 結核性髄膜炎、髄膜脳炎

010083xxxxxxx

010086 プリオン病

010086xxxxxxx

010089 亜急性硬化性全脳炎

010089xxxxxxx

010090 多発性硬化症

手術・処置等2
1:人工呼吸、中心静脈注射
2:血漿交換療法
3:インターフェロン、グラチラマー酢酸塩
4:ナタリズマブ

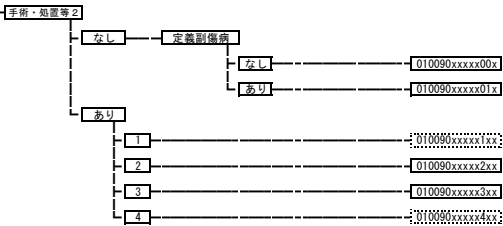

010100 脱髄性疾患（その他）

010100xxxx0xx
010100xxxx1xx

010110 免疫介在性・炎症性ニューロパチー

手術・処置等2
1:人工呼吸、中心静脈注射
3:血漿交換療法
4:ガンマグロブリン

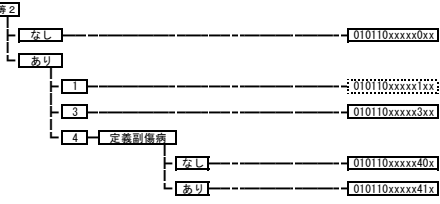

010111 遺伝性ニューロパチー

010111xxxx0xx
010111xxxx1xx

010120 特発性（単）ニューロパチー

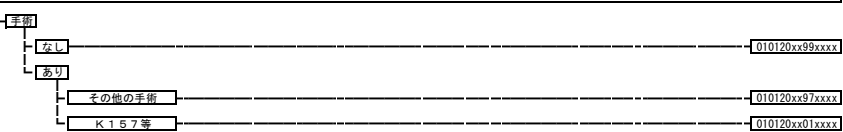

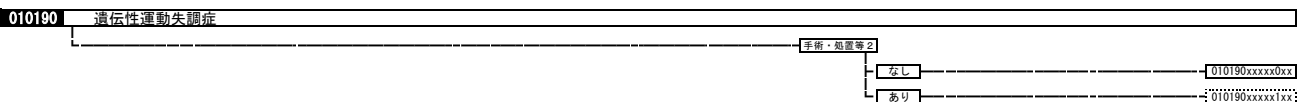
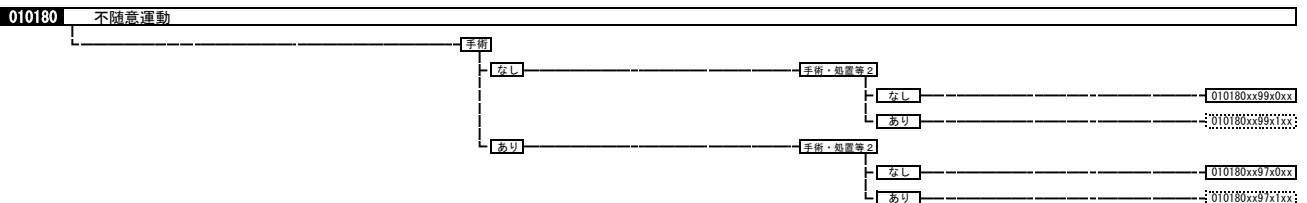
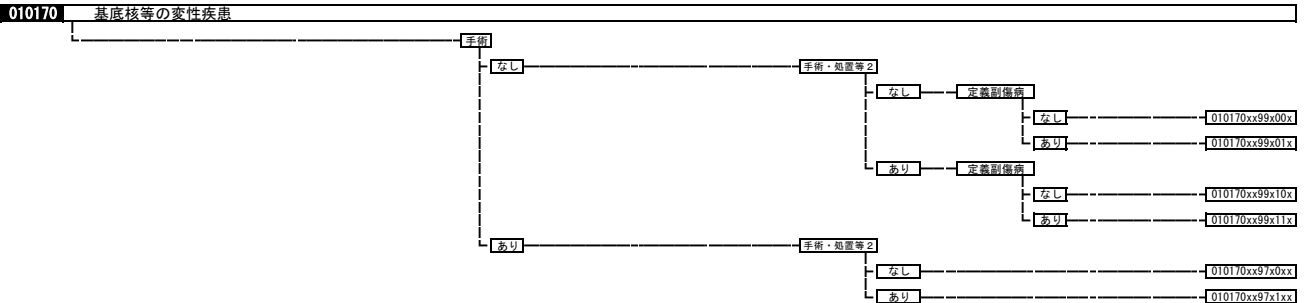
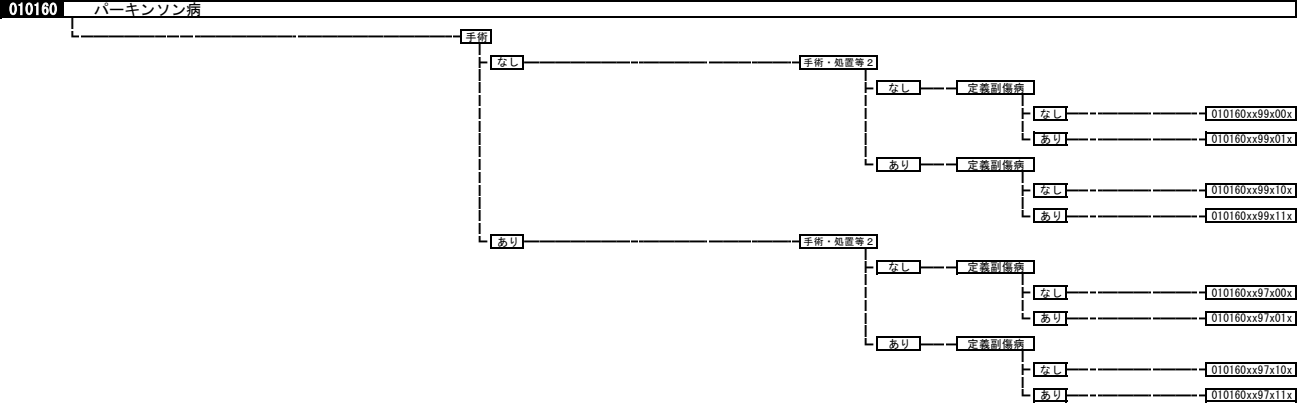
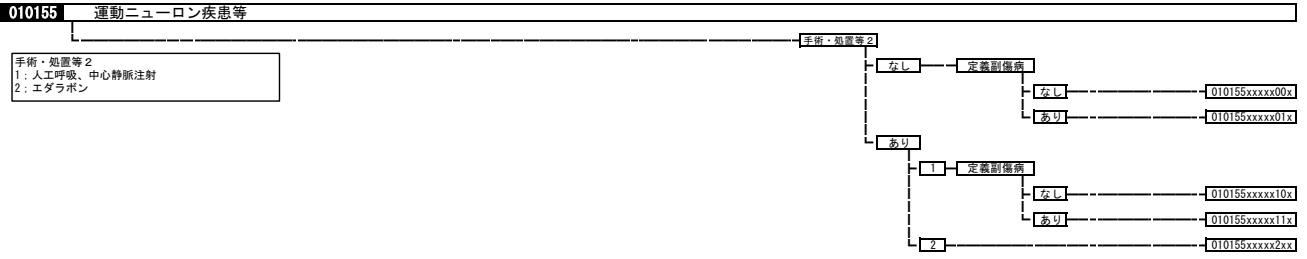
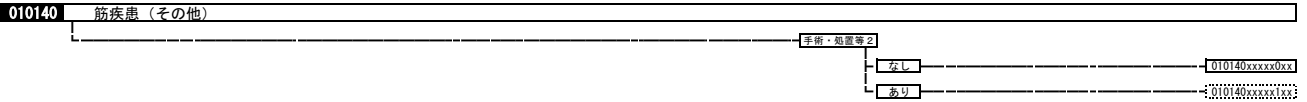
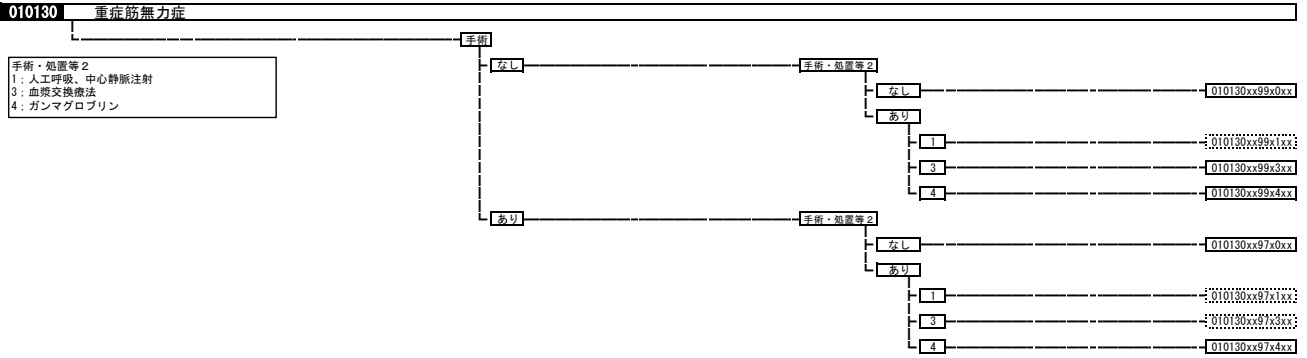

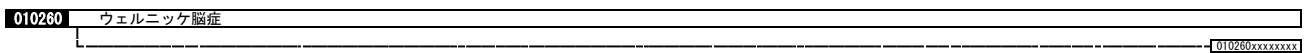
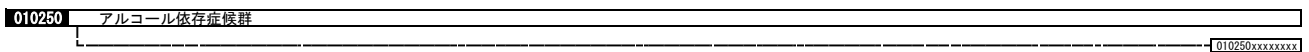
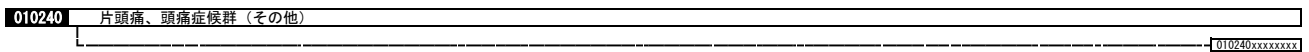
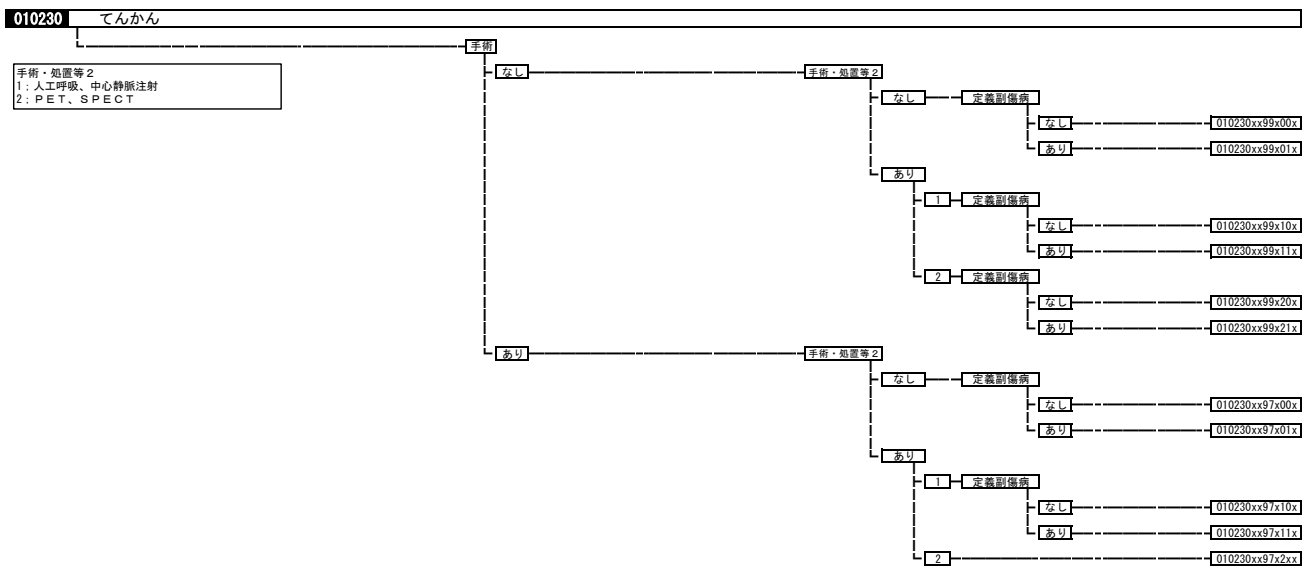
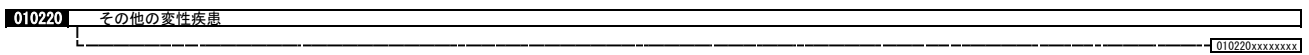
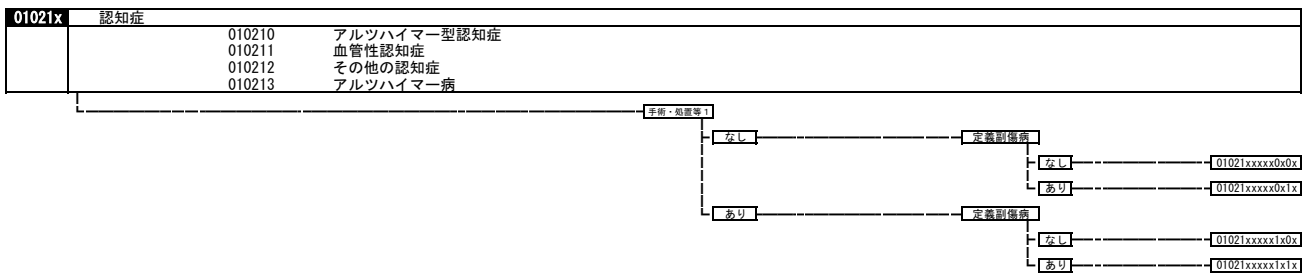
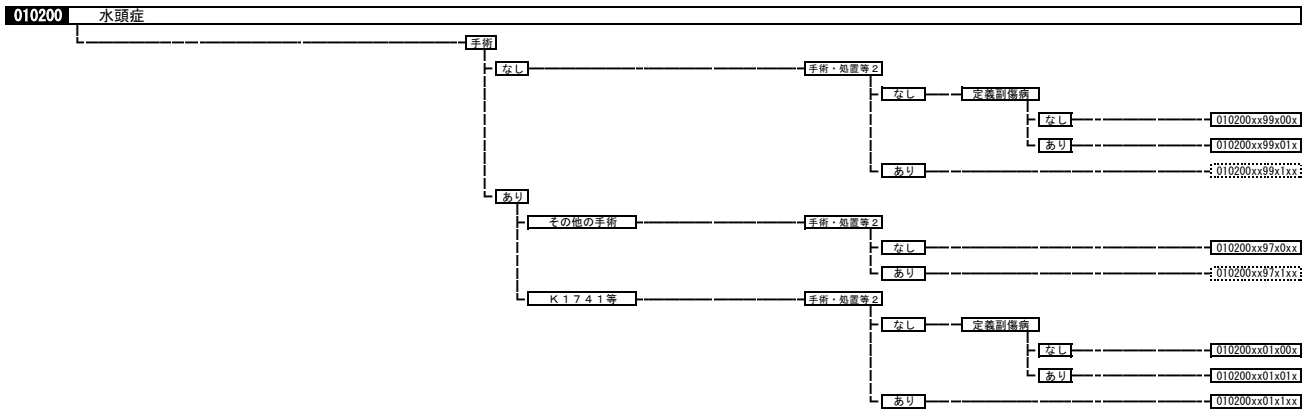

010270 中毒性脳症
010270xxxxxxxx

010280 ジストニー、筋無力症
手術・処置等2
なし 010280xxxx0xx
あり 010280xxxx1xx

010290 自律神経系の障害
010290xxxxxxx

010300 睡眠障害
010300xxxxxxx

010310 脳の障害（その他）
手術
なし
手術・処置等2
なし 010310xx99x0xx
あり 010310xx99x1xx
あり
手術・処置等2
なし 010310xx97x0xx
あり 010310xx97x1xx

02001x 角膜・眼及び付属器の悪性腫瘍
020011 眼瞼・結膜の悪性腫瘍
020012 眼窩の悪性腫瘍
020013 ぶどう膜の悪性黒色腫
020014 眼の悪性腫瘍（その他）
手術
なし
手術・処置等2
なし 02001xxx99x0xx
あり 02001xxx99x1xx
あり
手術・処置等2
なし 02001xxx97x0xx
あり 02001xxx97x1xx

020040 網膜芽細胞腫
手術
なし
手術・処置等2
なし 020040xx99x0xx
あり 020040xx99x1xx
あり
手術・処置等2
なし 020040xx97x0xx
あり 020040xx97x1xx

02006x 眼の良性腫瘍
020061 眼瞼の良性腫瘍
020062 結膜・角膜腫瘍
020063 虹彩・毛様体・脈絡膜・網膜腫瘍
020064 眼の良性腫瘍（その他）
手術
なし 02006xxx99xxxxx
あり 02006xxx97xxxxx

020080 眼窩腫瘍
手術
なし 020080xxx99xxxxx
あり 020080xxx97xxxxx

020100 涙嚢腫瘍
手術
なし 020100xxx99xxxxx
あり 020100xxx97xxxxx

020110 白内障、水晶体の疾患
手術
なし 020110xx99xxxxx
あり
重症度等
片眼 020110xx97xxx0
両眼 020110xx97xxx1

020120 急性前部ぶどう膜炎

020130 原田病

020140 網脈絡膜炎・網膜炎・急性網膜壊死

020150 斜視（外傷性・癒着性を除く。）

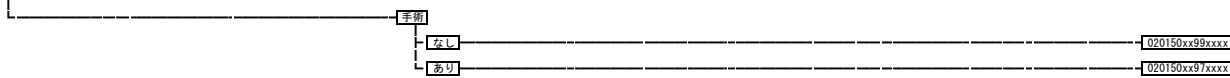

020160 網膜剥離

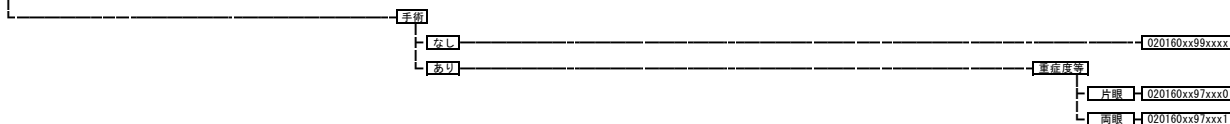

020180 糖尿病性増殖性網膜症

手術・処置等2
 1: 全身麻酔、人工腎臓 その他の場合
 2: ラニビズマブ、アフリベルセプト

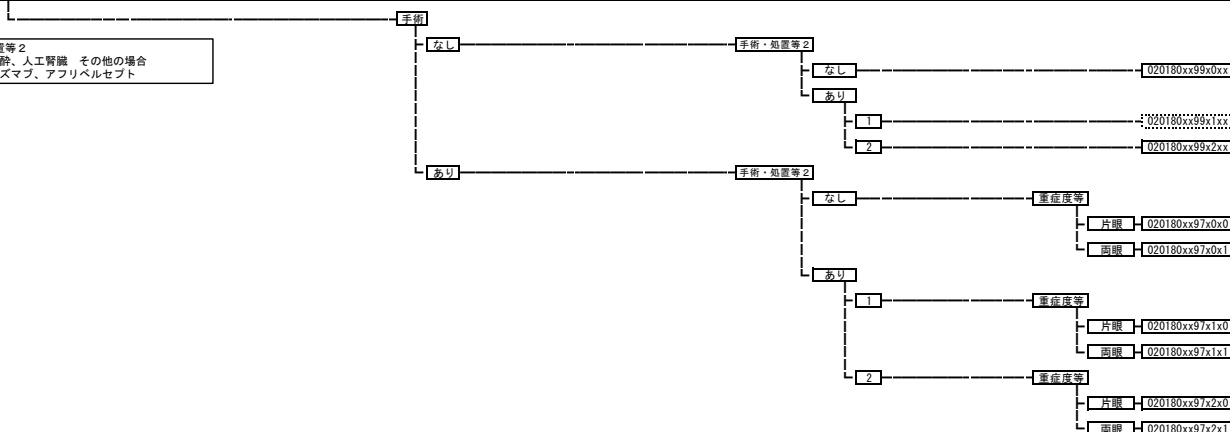

020190 未熟児網膜症

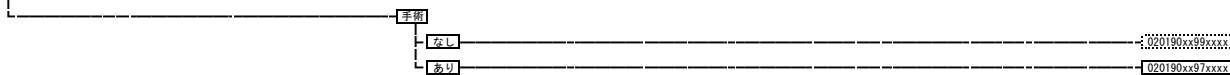

020200 黄斑、後極変性

手術・処置等2
 1: 全身麻酔
 2: ベルテホルフィン
 3: ペガブタニブナトリウム
 4: ラニビズマブ、アフリベルセプト

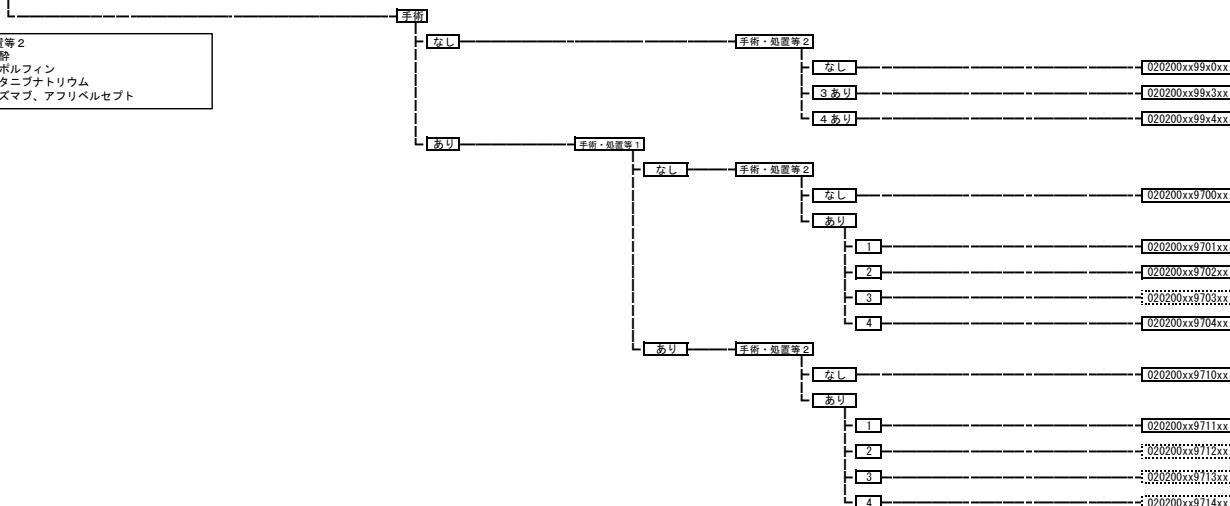

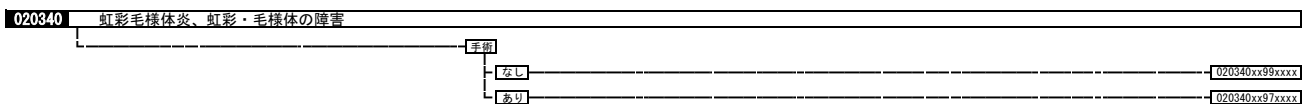
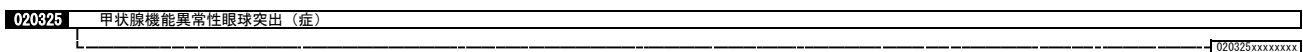
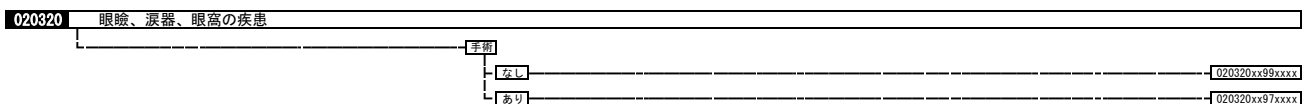
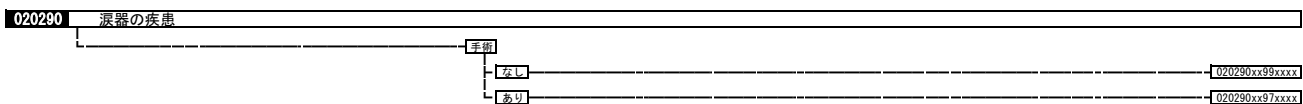
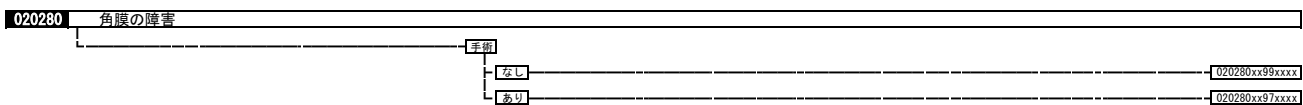
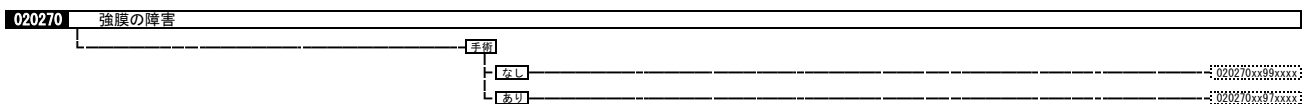
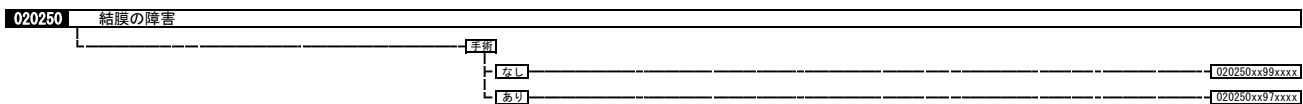
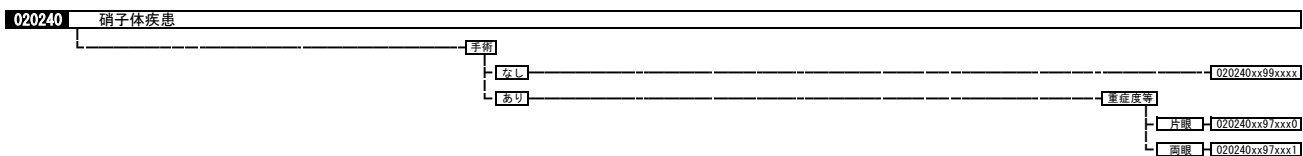
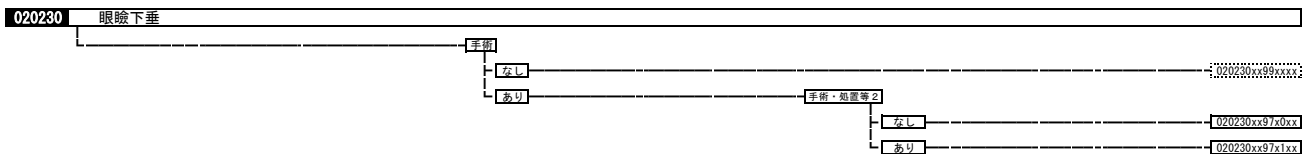
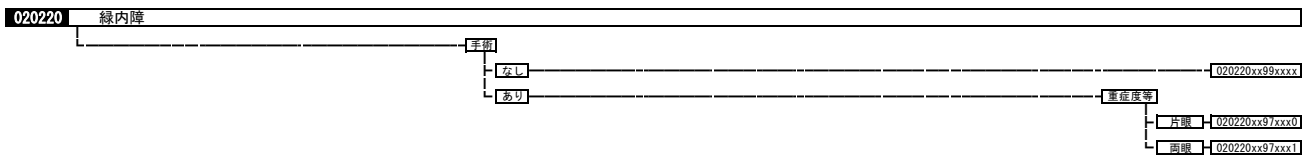
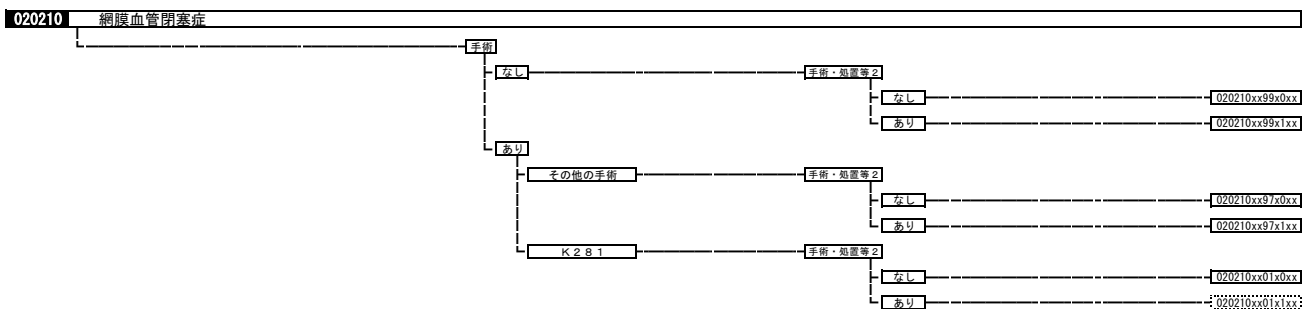

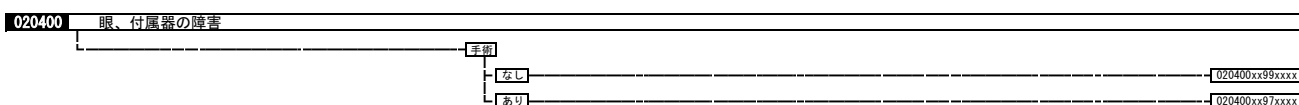
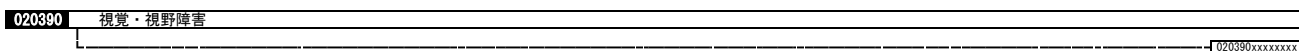
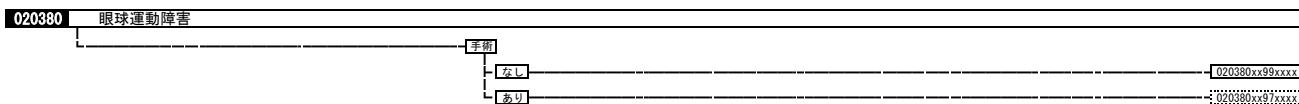
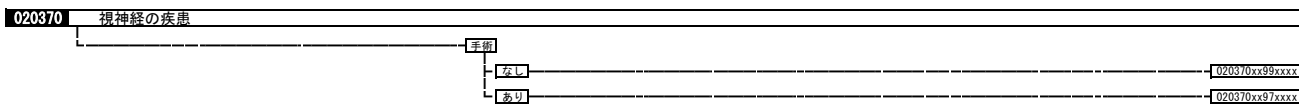
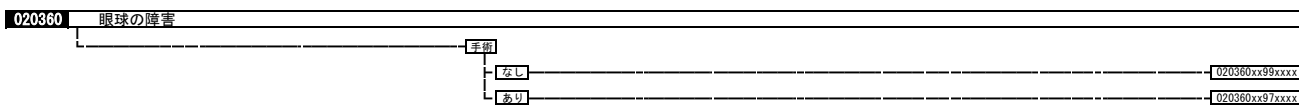
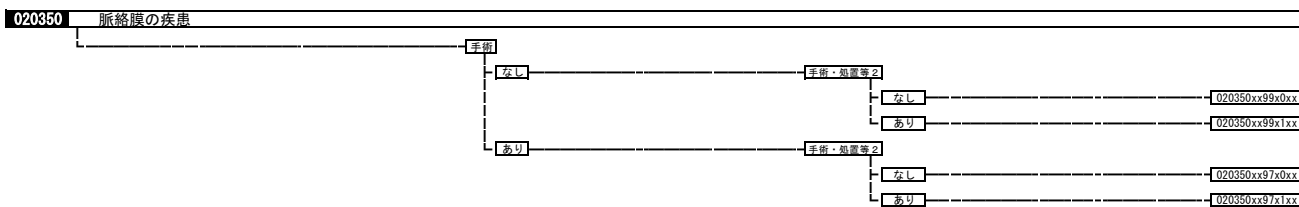

03001x	頭頸部悪性腫瘍	
	030010	口腔・下顎、口唇の悪性腫瘍
	030011	唾液腺の悪性腫瘍
	030012	上咽頭の悪性腫瘍
	030013	中咽頭の悪性腫瘍
	030014	下咽頭の悪性腫瘍
	030015	喉頭の悪性腫瘍
	030016	鼻腔・副鼻腔の悪性腫瘍
	030017	転移性頭部悪性腫瘍
	030018	聴器の悪性腫瘍
	030019	頭頸部悪性腫瘍（その他）

手術・処置等2
 1: 人工呼吸、中心静脈注射
 2: 化学療法なしかつ放射線療法あり
 3: 化学療法ありかつ放射線療法あり
 4: 化学療法ありかつ放射線療法なし
 5: 動注化学療法
 6: セツキシマブ
 7: ニボルマブ

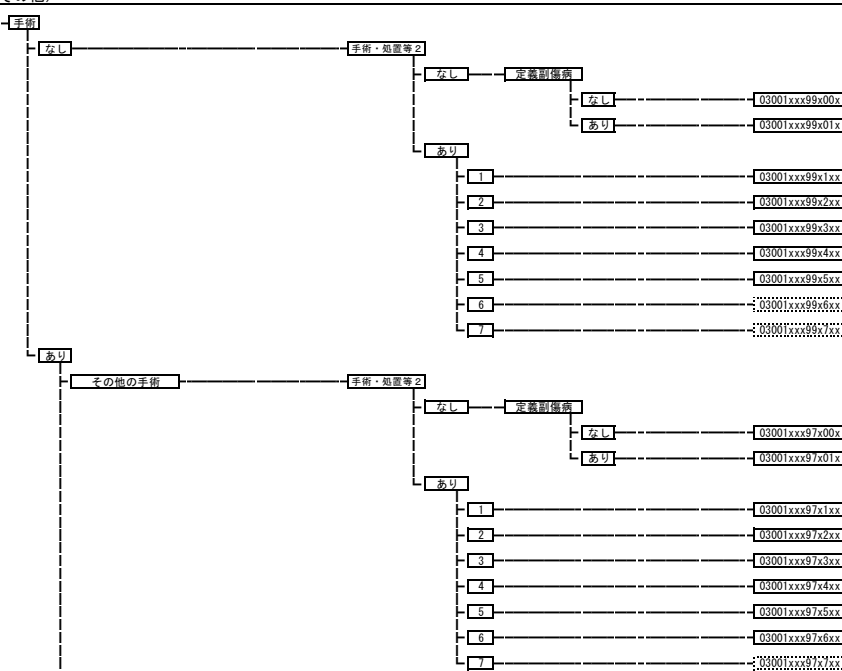

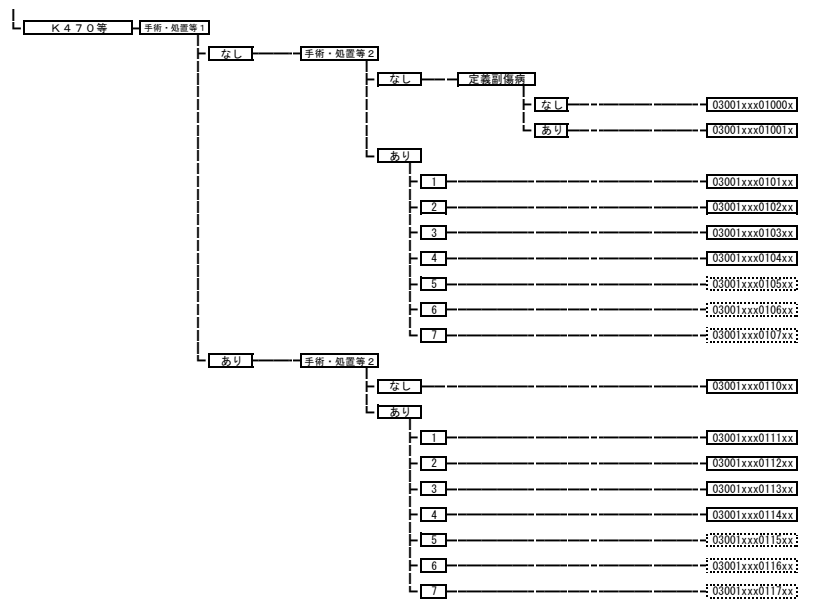

030150 耳・鼻・口腔・咽頭・大唾液腺の腫瘍

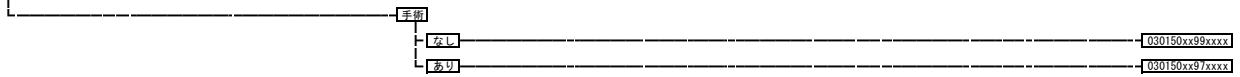

030180 口内炎、口腔疾患

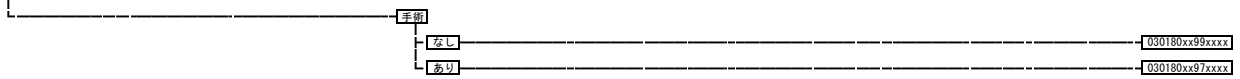

030190 唾液腺炎、唾液腺腫瘍

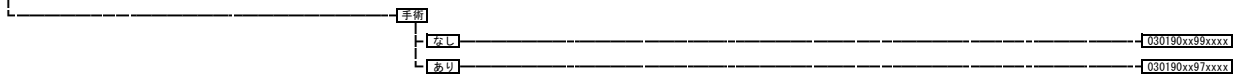

030200 腺内唾石

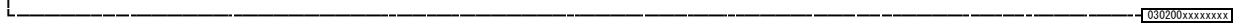

030220 ガマ腫

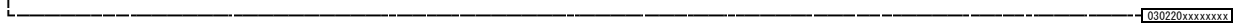

030230 扁桃、アデノイドの慢性疾患

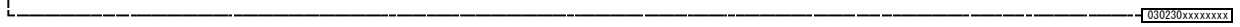

030240 扁桃周囲膿瘍、急性扁桃炎、急性咽頭喉頭炎

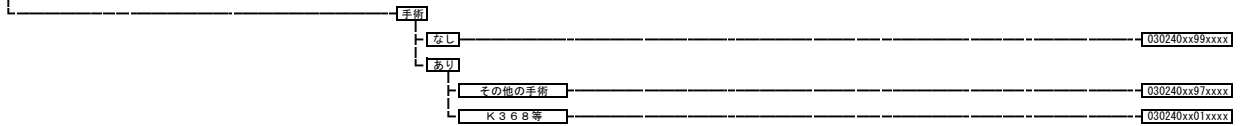

030245 伝染性単核球症



030250 睡眠時無呼吸

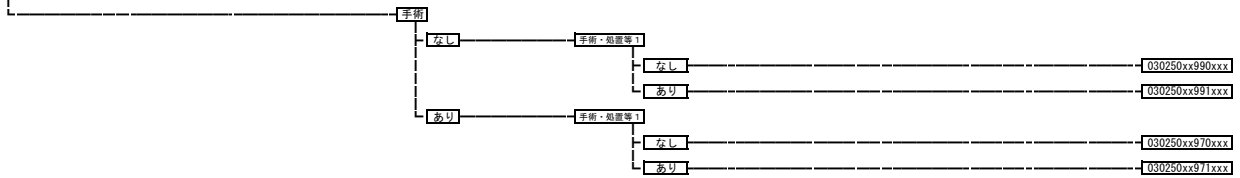

030270	上気道炎			030270xxxxxxx
030280	声帯ポリープ、結節			030280xxxxxxx
030290	声帯麻痺	手術	なし	030290xx99xxxxx
			あり	030290xx97xxxxx
030300	声帯の疾患（その他）	手術	なし	030300xx99xxxxx
			あり	030300xx97xxxxx
			その他の手術	030300xx91xxxxx
			K3B9S等	030300xx01xxxxx
030320	鼻中隔彎曲症			030320xxxxxxx
030330	急性副鼻腔炎	手術	なし	030330xx99xxxxx
			あり	030330xx97xxxxx
030340	血管運動性鼻炎、アレルギー性鼻炎<鼻アレルギー>			030340xxxxxxx
030350	慢性副鼻腔炎			030350xxxxxxx
030360	副鼻腔嚢胞、鼻前庭嚢胞			030360xxxxxxx
030370	鼻ポリープ			030370xxxxxxx
030380	鼻出血			030380xxxxxxx
030390	顔面神経障害	手術	なし	030390xx99xxxxx
			あり	030390xx97xxxxx
		手術・処置等1	なし	030390xx970xxxx
			あり	030390xx971xxxx
030400	前庭機能障害	手術	なし	030400xx99xxxxx
			あり	030400xx97xxxxx
030410	めまい（末梢前庭以外）			030410xxxxxxx
030425	聴覚の障害（その他）	手術	なし	030425xx99xxxxx
			あり	030425xx97xxxxx
030428	突発性難聴			030428xxxxxxx

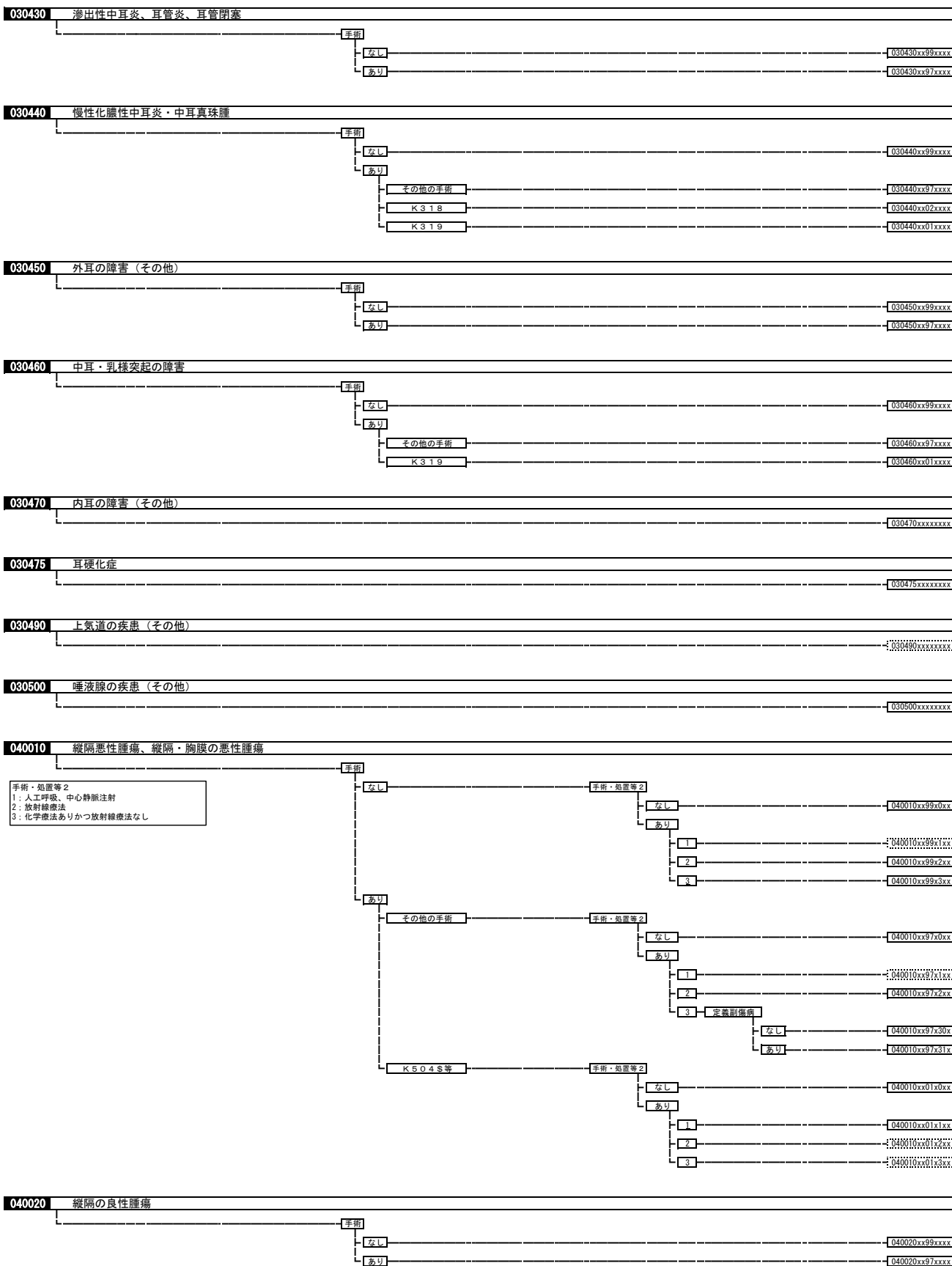

040030 呼吸器系の良性腫瘍

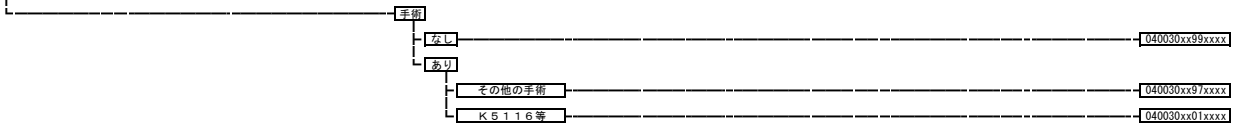

040040 肺の悪性腫瘍

手術・処置等2
 1: 人工呼吸、中心静脈注射
 2: 化学療法なしかつ放射線療法あり
 3: 化学療法ありかつ放射線療法あり
 4: 化学療法ありかつ放射線療法なし
 5: カルボプラチン、パクリタキセルあり
 6: ゲフィチニブなど
 7: クリゾチニブ、アレクテニブ塩酸塩
 8: ベメトレキセドナトリウム水和物
 9: ベバシズマブ

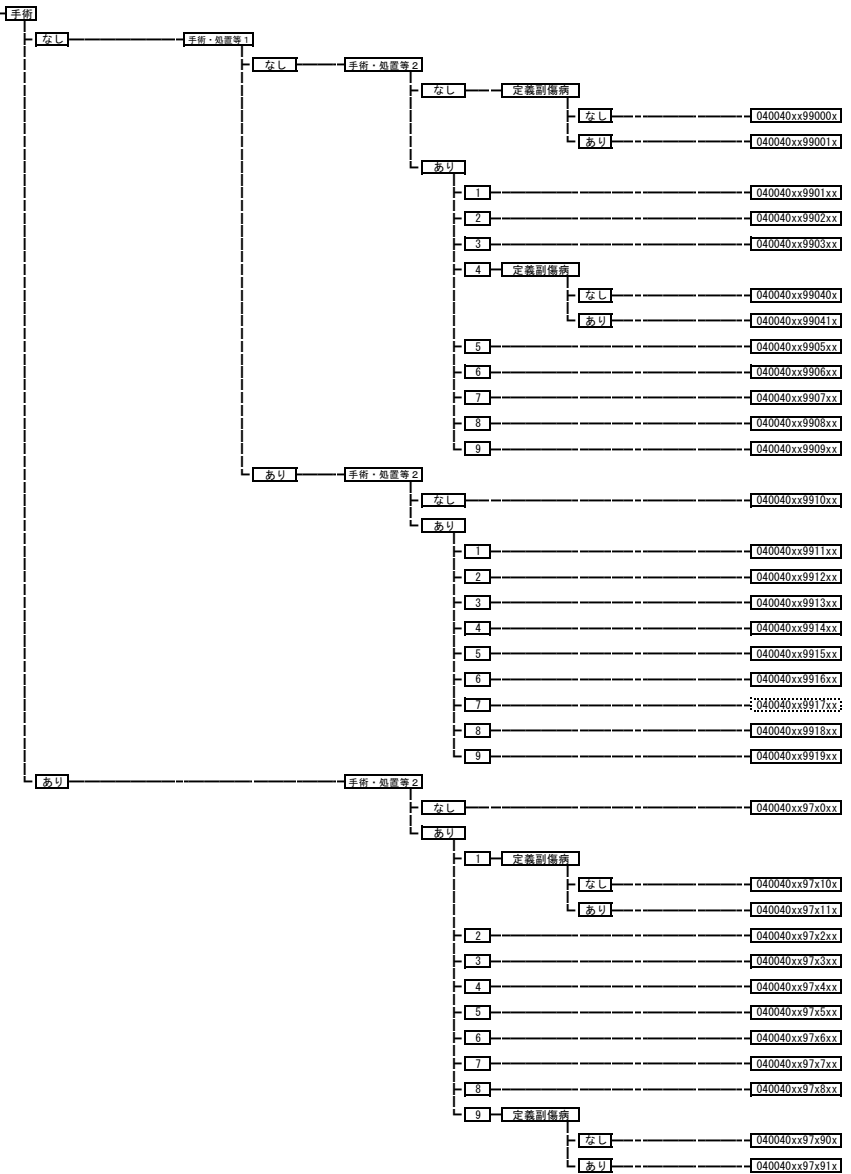

040050 胸壁腫瘍、胸膜腫瘍

手術・処置等 2
 1: 人工呼吸、中心静脈注射
 2: 放射線療法
 3: 化学療法ありかつ放射線療法なし
 4: ベムトレキセドナトリウム水和物

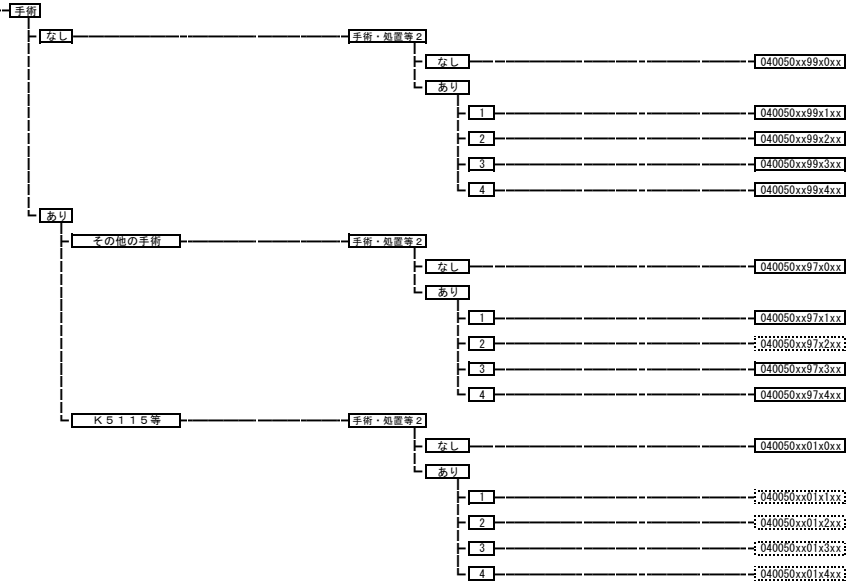

040070 インフルエンザ、ウイルス性肺炎

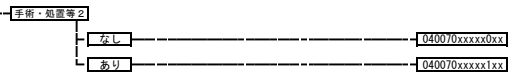

040080 肺炎等

重症度等
 0: A-DROP スコア0
 1: A-DROP スコア1
 2: A-DROP スコア2
 3: A-DROP スコア3
 4: A-DROP スコア4
 5: A-DROP スコア5

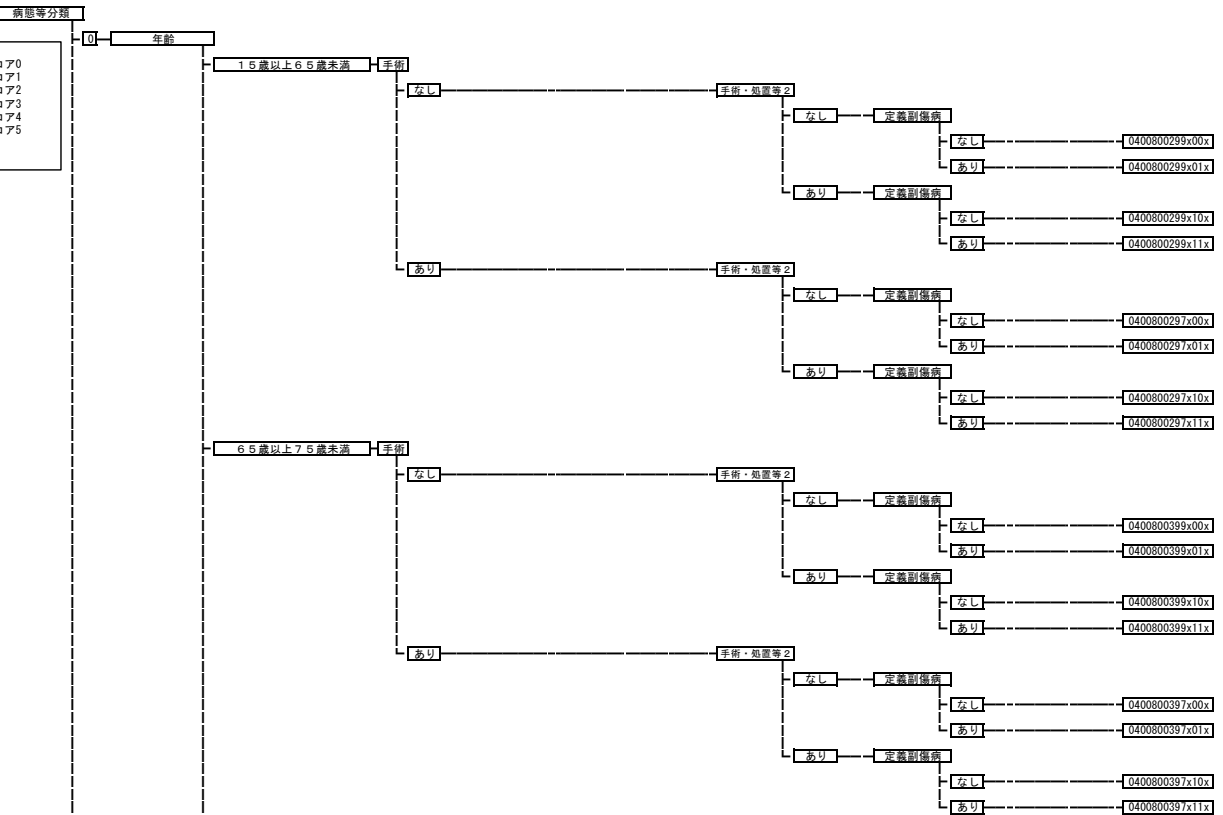

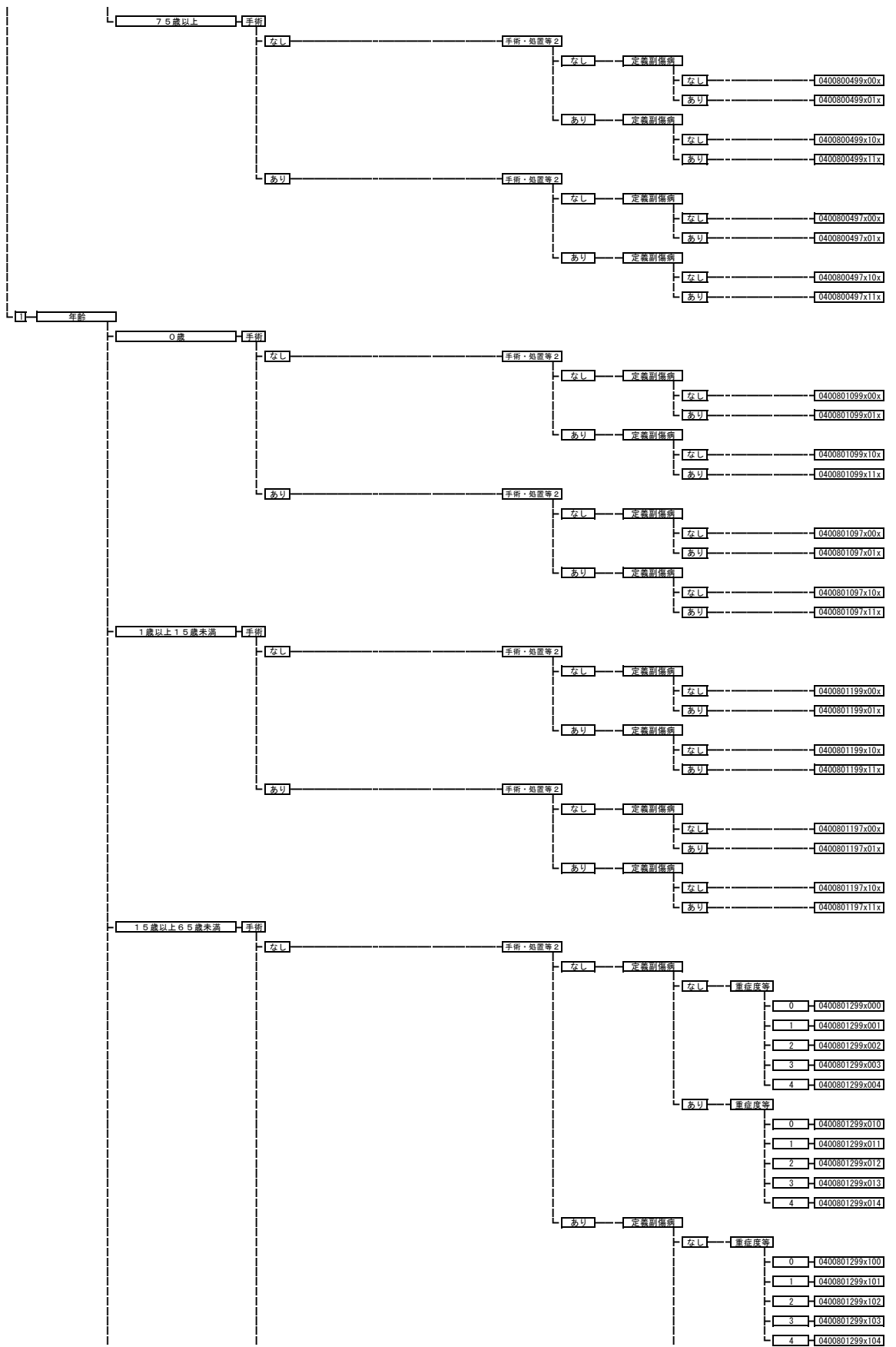

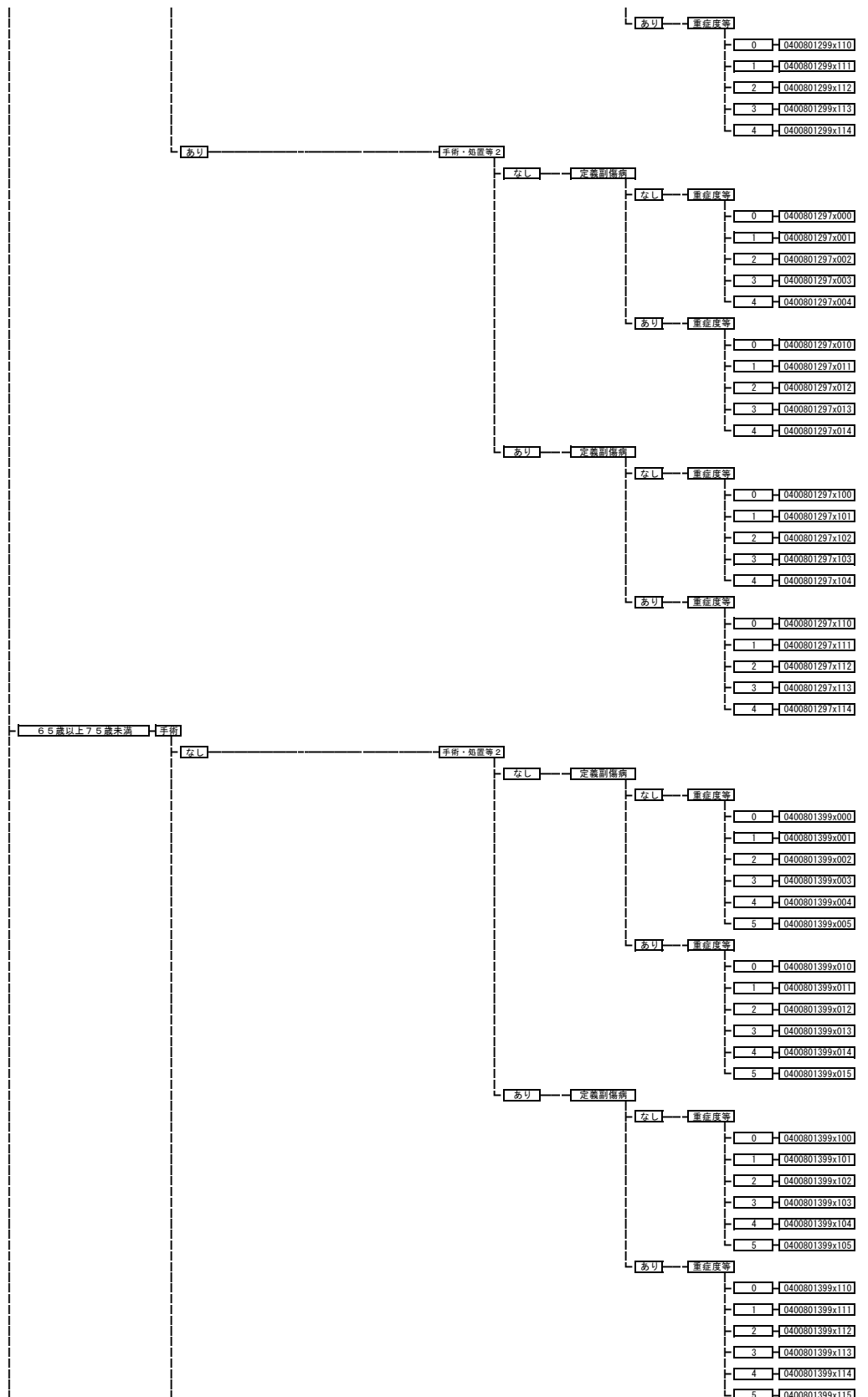

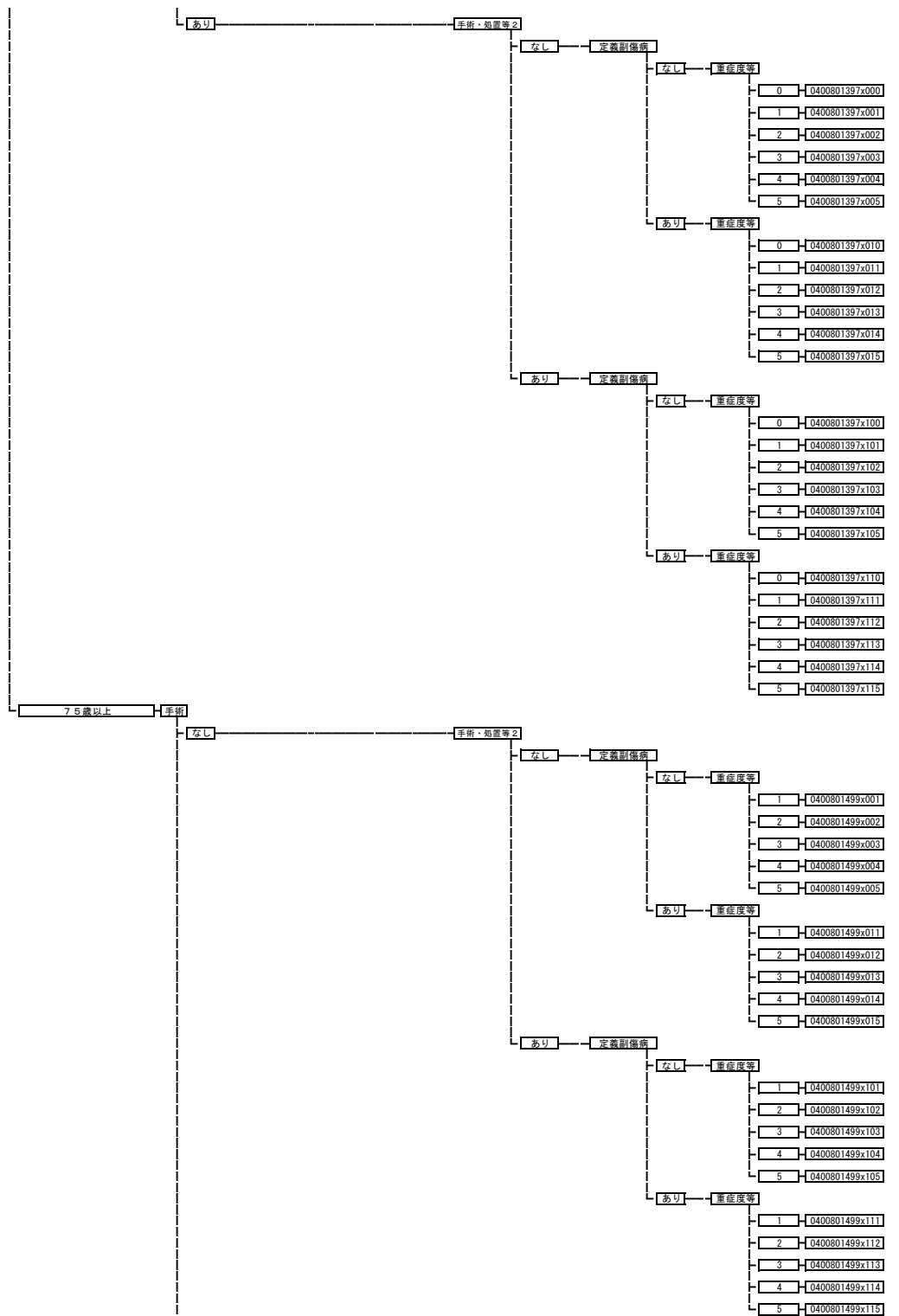

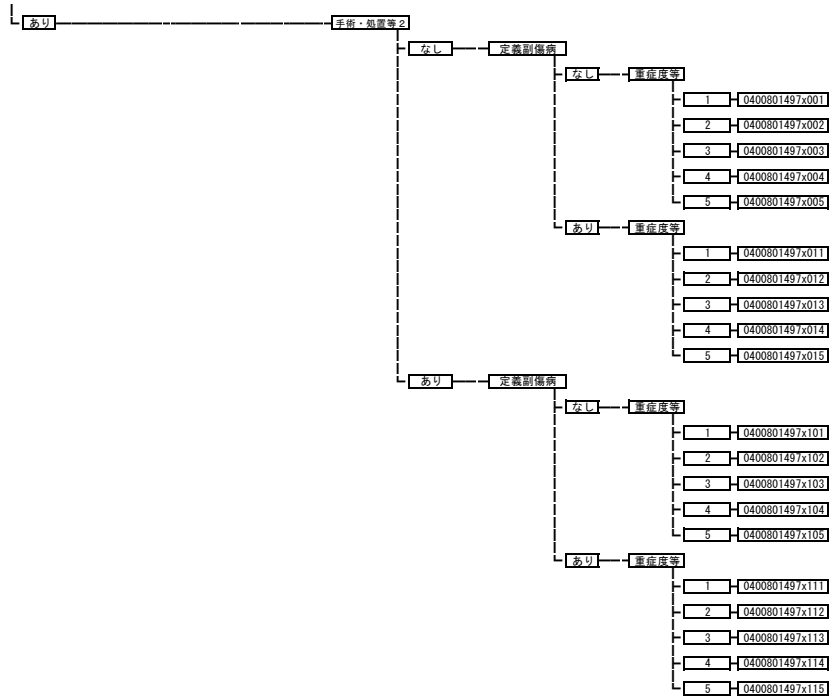

040081 誤嚥性肺炎

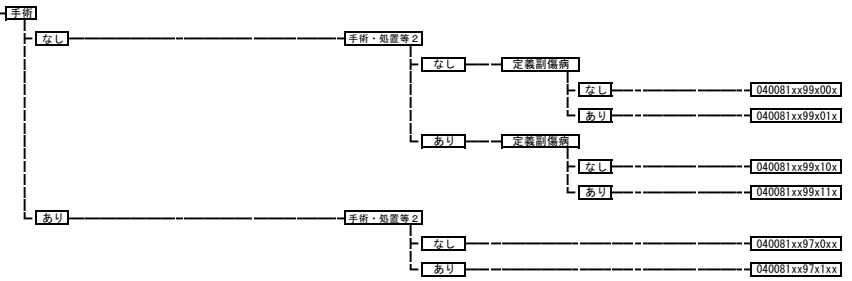

040090 急性気管支炎、急性細気管支炎、下気道感染症（その他）

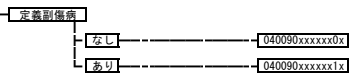

040100 喘息

手術・処置等2
1: 人工呼吸
2: オマリスマブ

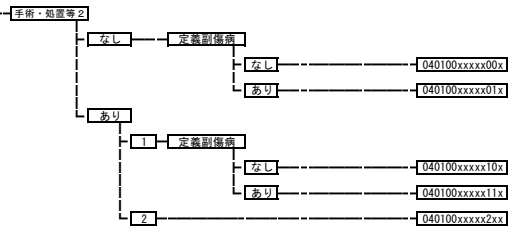

040110 間質性肺炎

手術・処置等2
1: 人工呼吸
2: シプレスタットナトリウム水和物

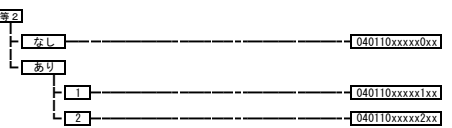

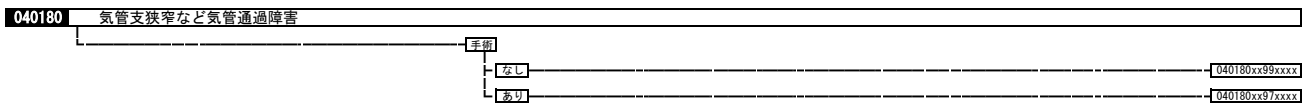
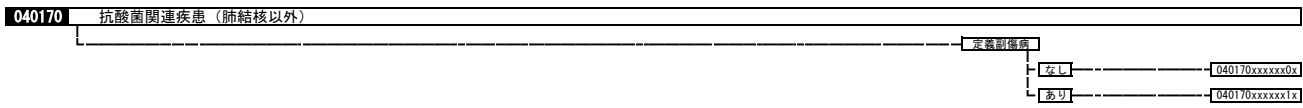
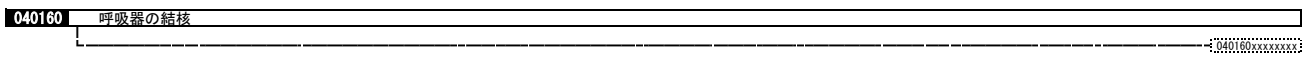
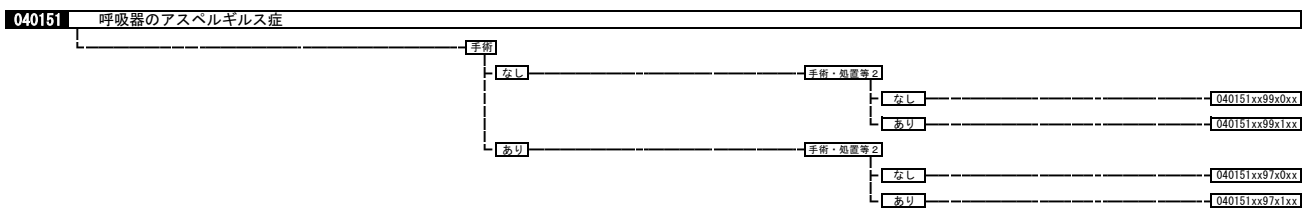
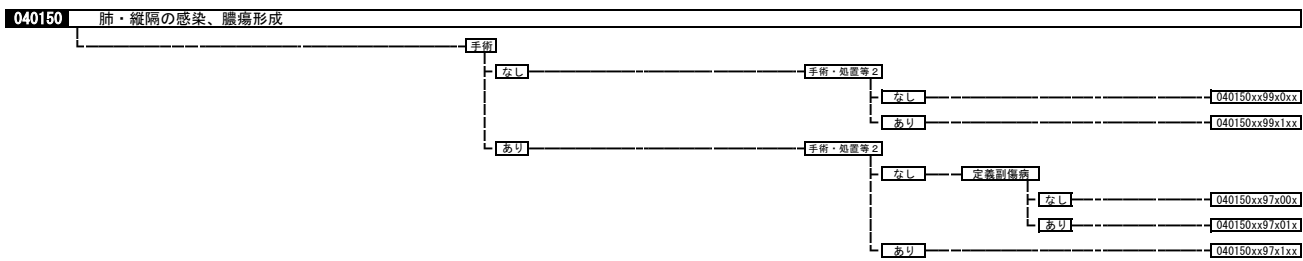
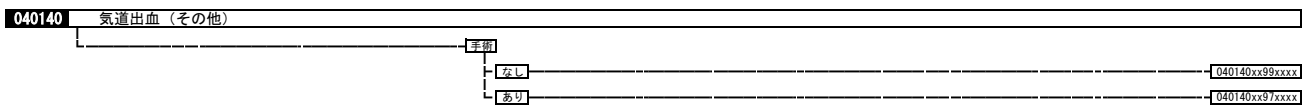
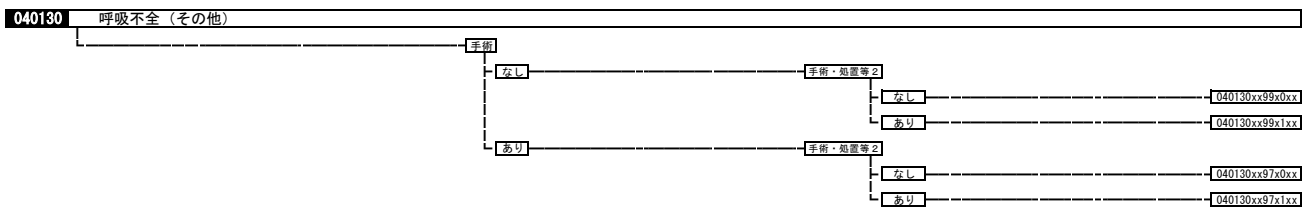
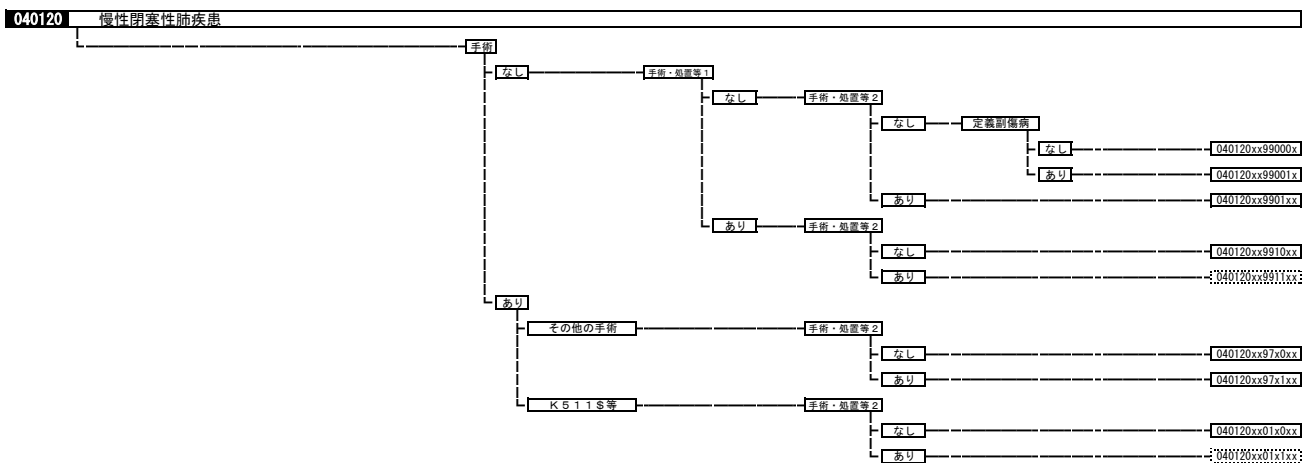

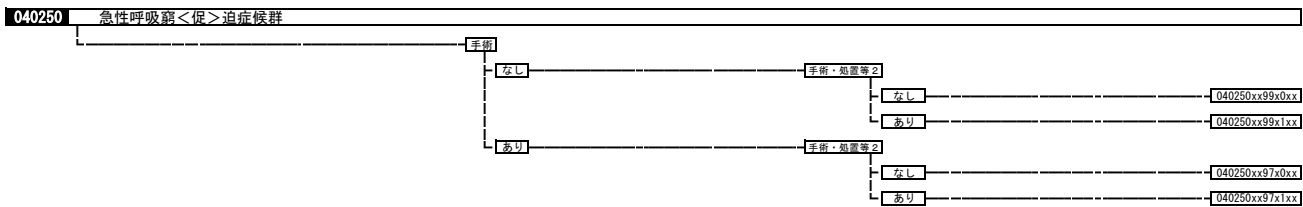
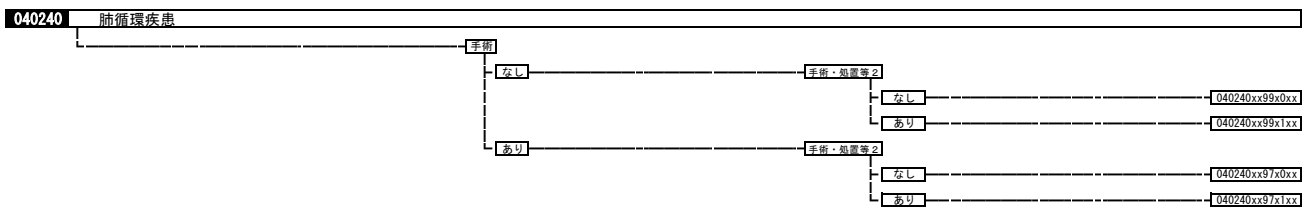
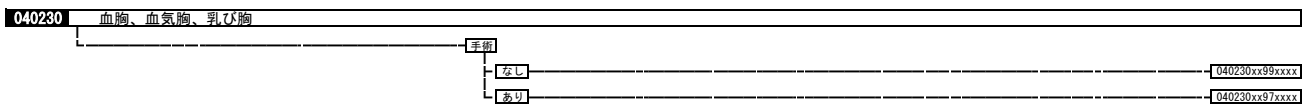
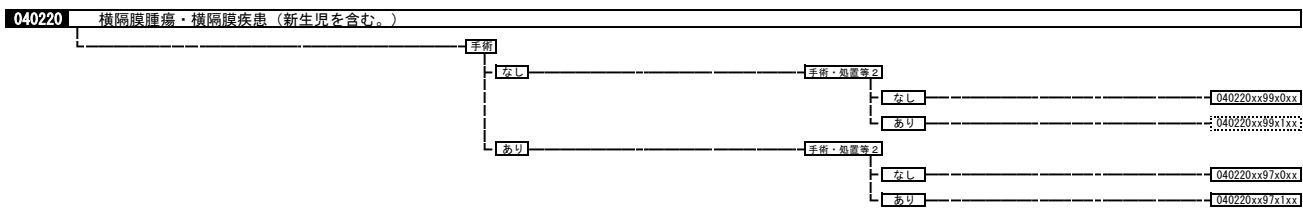
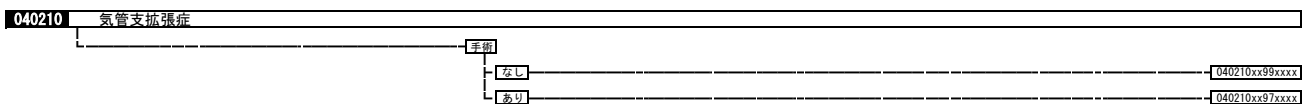
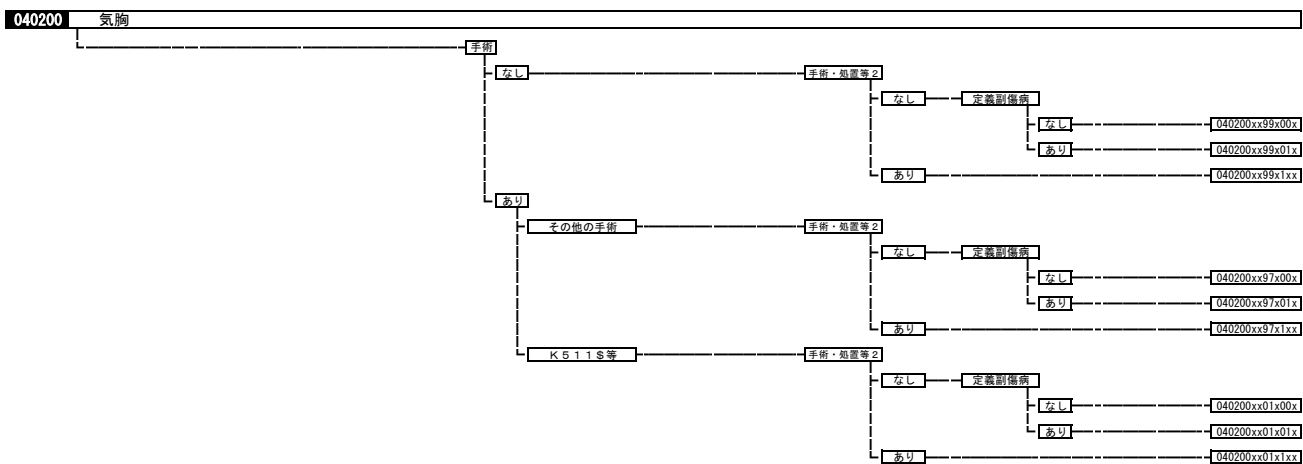
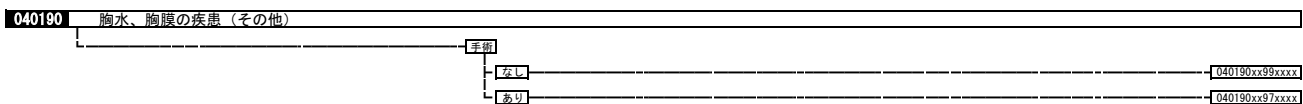

04026x	肺高血圧性疾患	040261	肺動脈性肺高血圧症
		040262	その他の二次性肺高血圧

手術・処置等 2
 1: 人工呼吸
 2: タダラフィル、シルデナフィルクエン酸塩
 3: ホセタン水合物など
 4: プロスタグランジン I 2 製剤 (注射薬に限る。)、
 トレボステニル

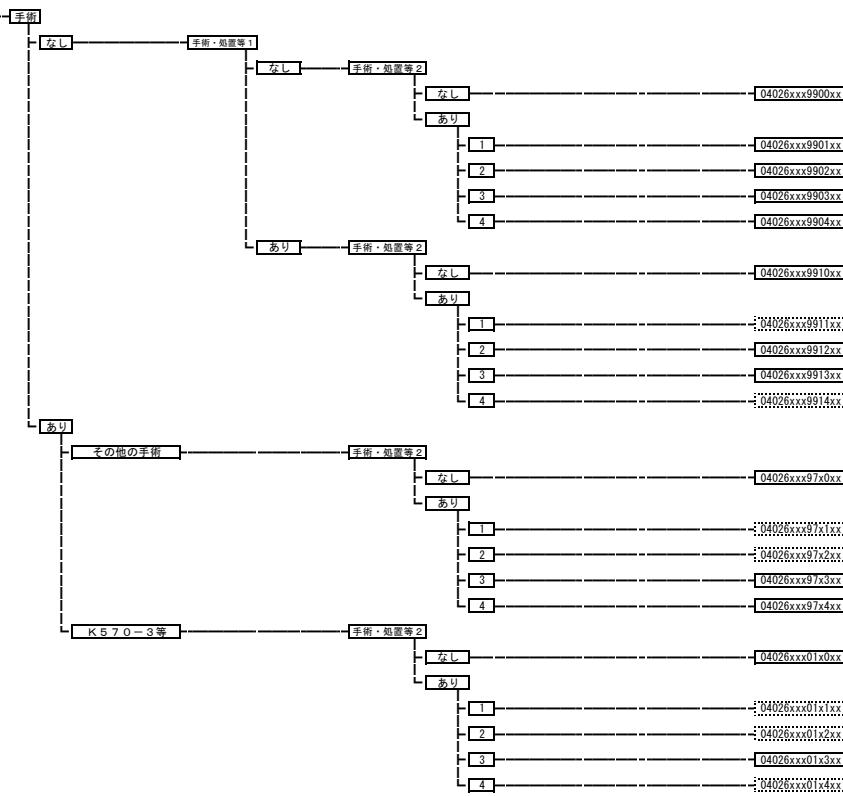

040310	その他の呼吸器の障害	040310	xxxxxxxxxx
---------------	------------	--------	------------

050010	心臓の悪性腫瘍	050010	xxxxxxxxxx
---------------	---------	--------	------------

050020	心臓の良性腫瘍	050020	xxxxxxxxxx
---------------	---------	--------	------------

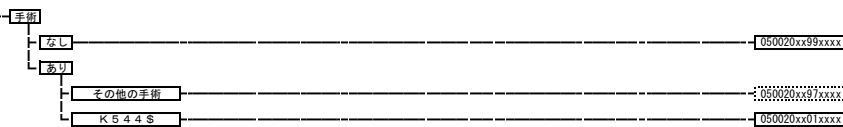

050030 急性心筋梗塞（続発性合併症を含む。）、再発性心筋梗塞

手術・処置等 1
 1: 心臓カテーテル法による諸検査（一連の検査について）
 5: 補助人工心臓（1日につき）など

手術・処置等 2
 1: 人工呼吸、中心静脈注射
 2: 人工腎臓 その他の場合、持続緩和式血液濾過
 3: SPECT など

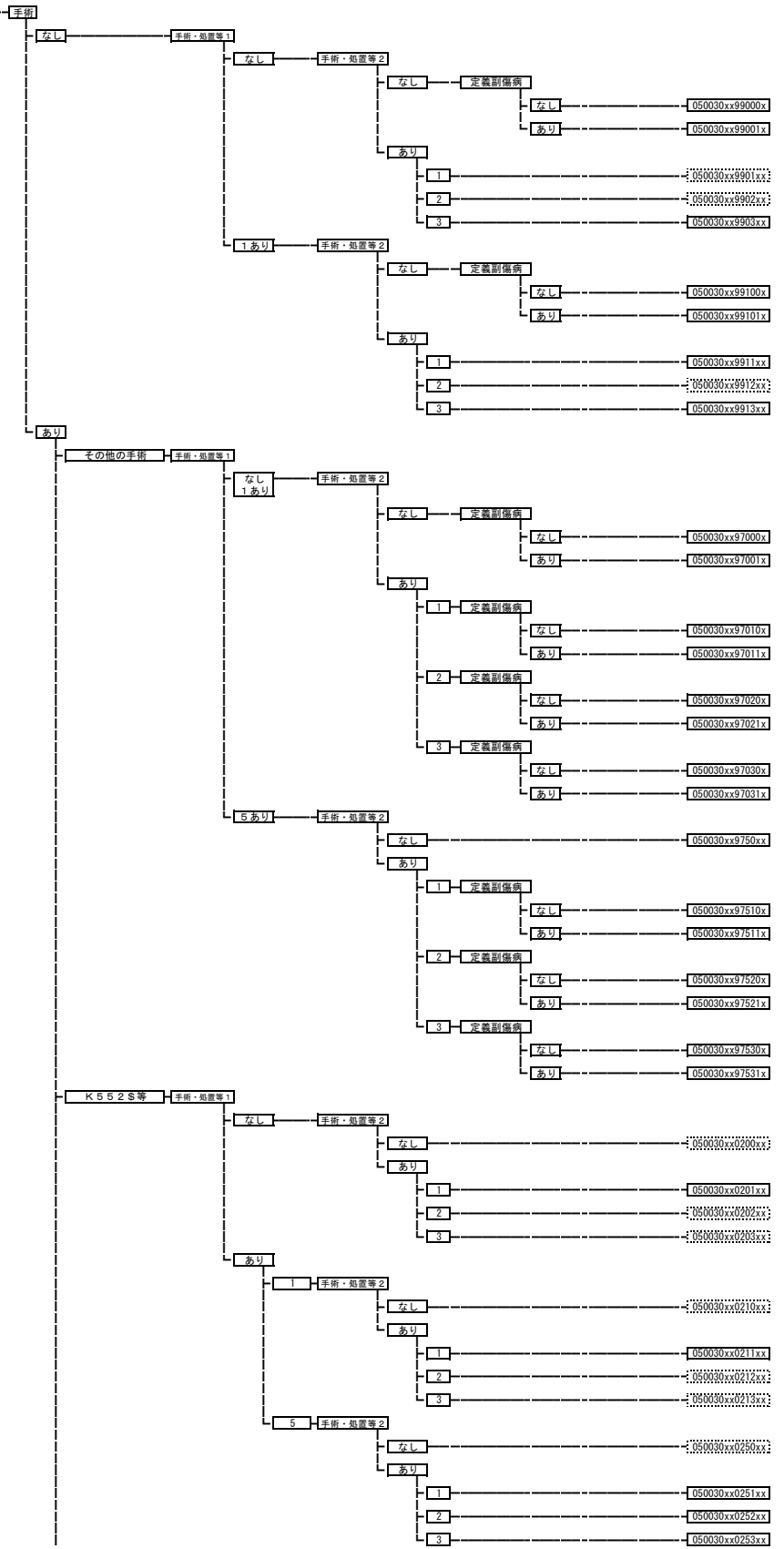

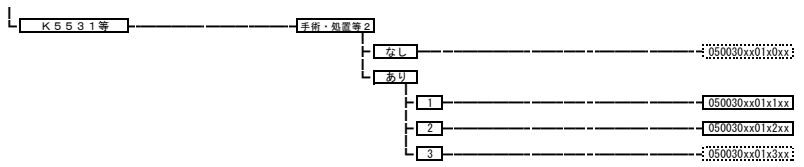

050050 狭心症、慢性虚血性心疾患

手術・処置等1
 1: 心臓カテーテル法による諸検査 (一連の検査について)
 2: 心臓カテーテル法による諸検査 (一連の検査について)
 ・血管内超音波検査等 (加算有り)
 5: 補助人工心臓 (1日につき) など

手術・処置等2
 1: 人工呼吸、中心静脈注射
 2: 人工腎臓、その他の場合、持続緩徐式血液濾過
 3: SPECT など

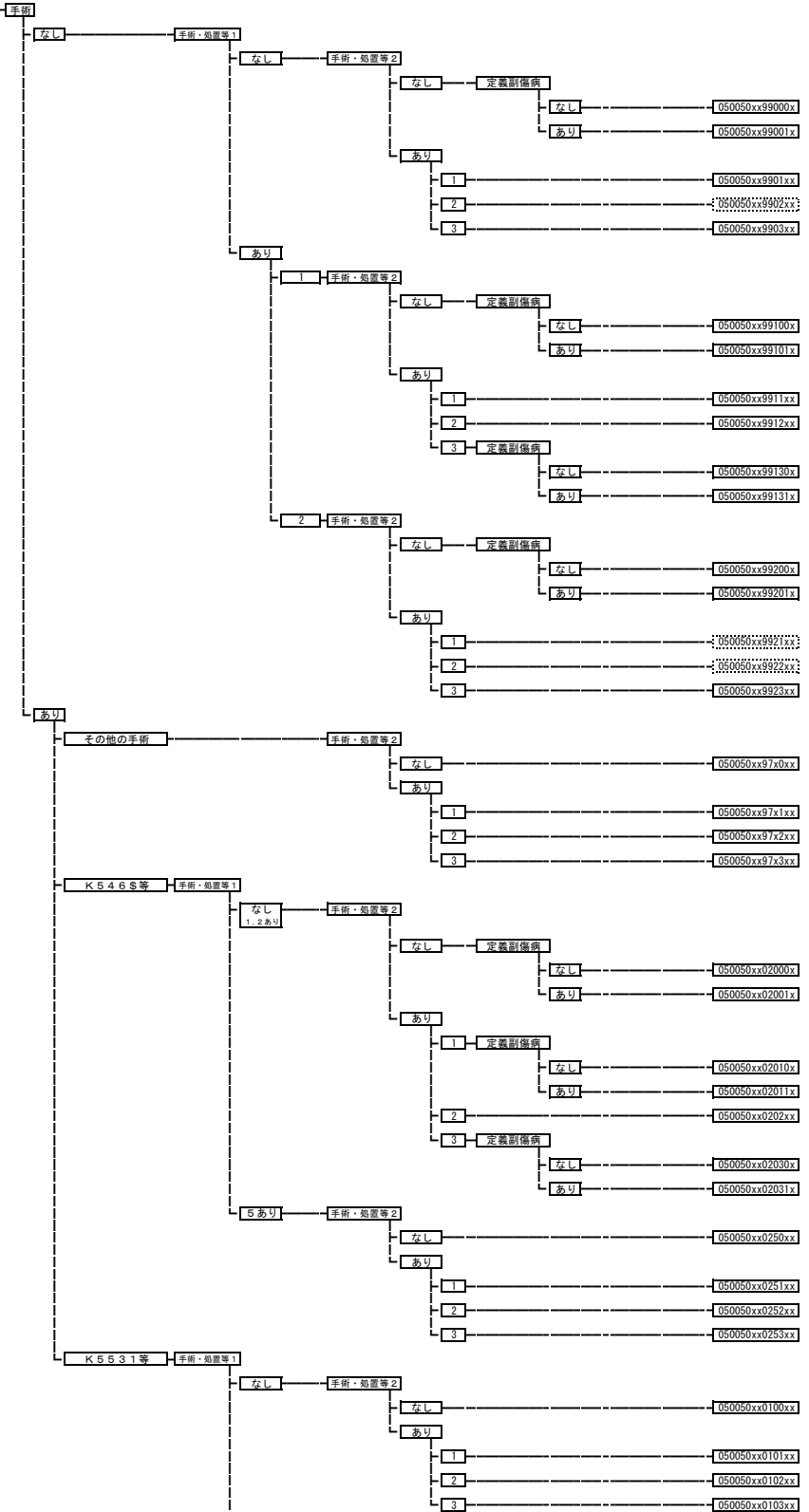

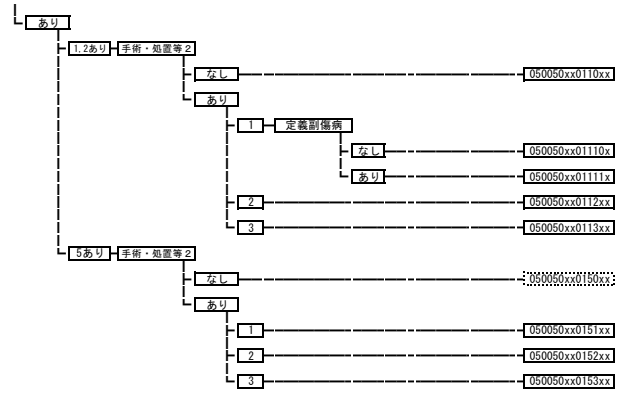

050060 心筋症（拡張型心筋症を含む。）

手術・処置等 1
1: 心臓カテーテル法による諸検査（一連の検査について）
5: 補助人工心臓（1日につき）など

手術・処置等 2
1: 人工呼吸、中心静脈注射
2: 人工腎臓 その他の場合など

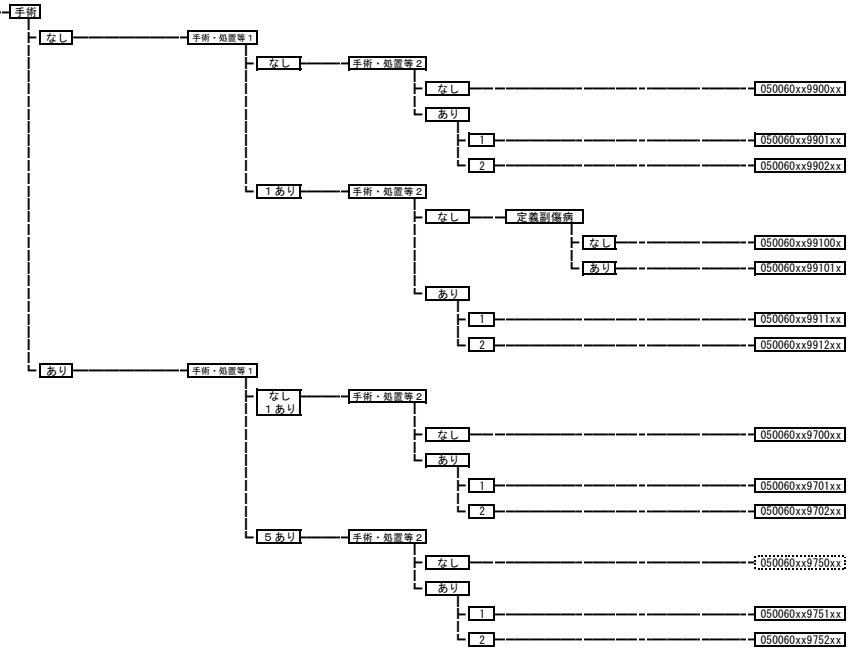

050070 頻脈性不整脈

手術・処置等 1
1: 心臓カテーテル法による諸検査（一連の検査について）
3: 心臓電気生理学的検査
5: 補助人工心臓（1日につき）など

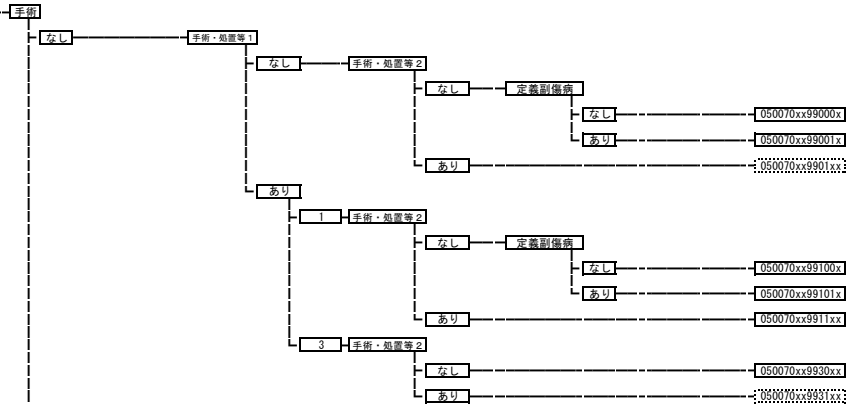

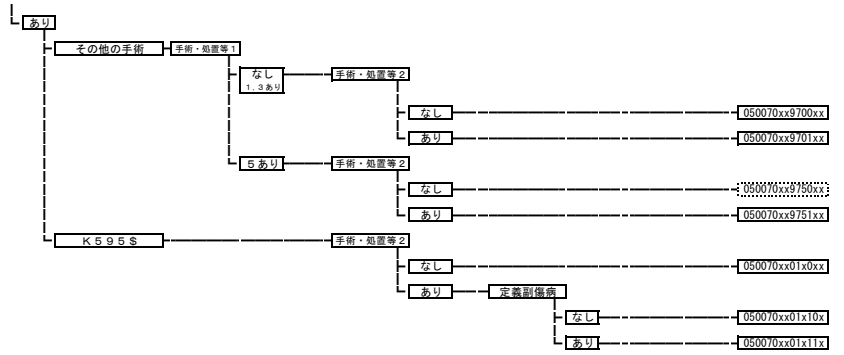

050080 弁腹症（連合弁腹症を含む。）

手術・処置等1
1: 心臓カテーテル法による諸検査（一連の検査について）
5: 補助人工心臓（1日につき）など

手術・処置等2
1: 人工呼吸、中心静脈注射
2: 人工腎臓 その他の場合、持続膜様式血液濾過

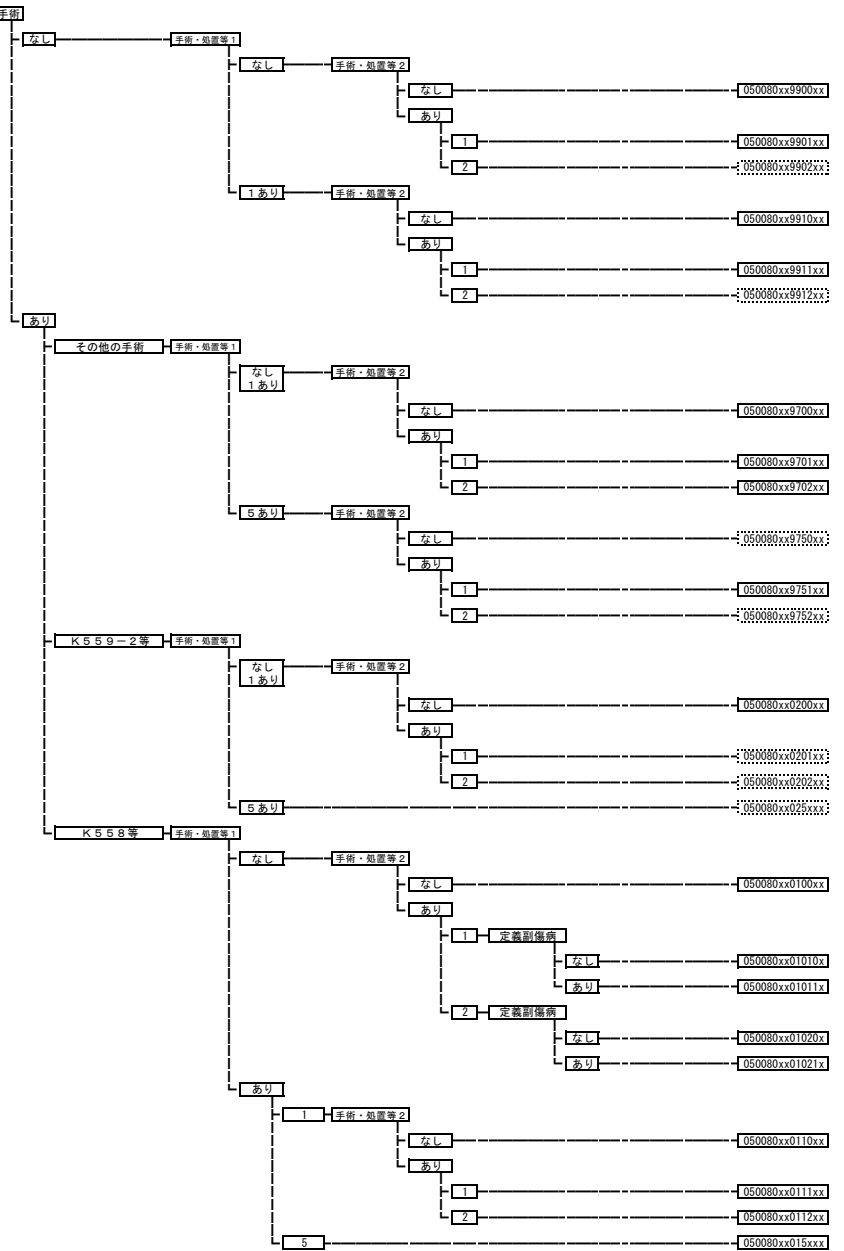

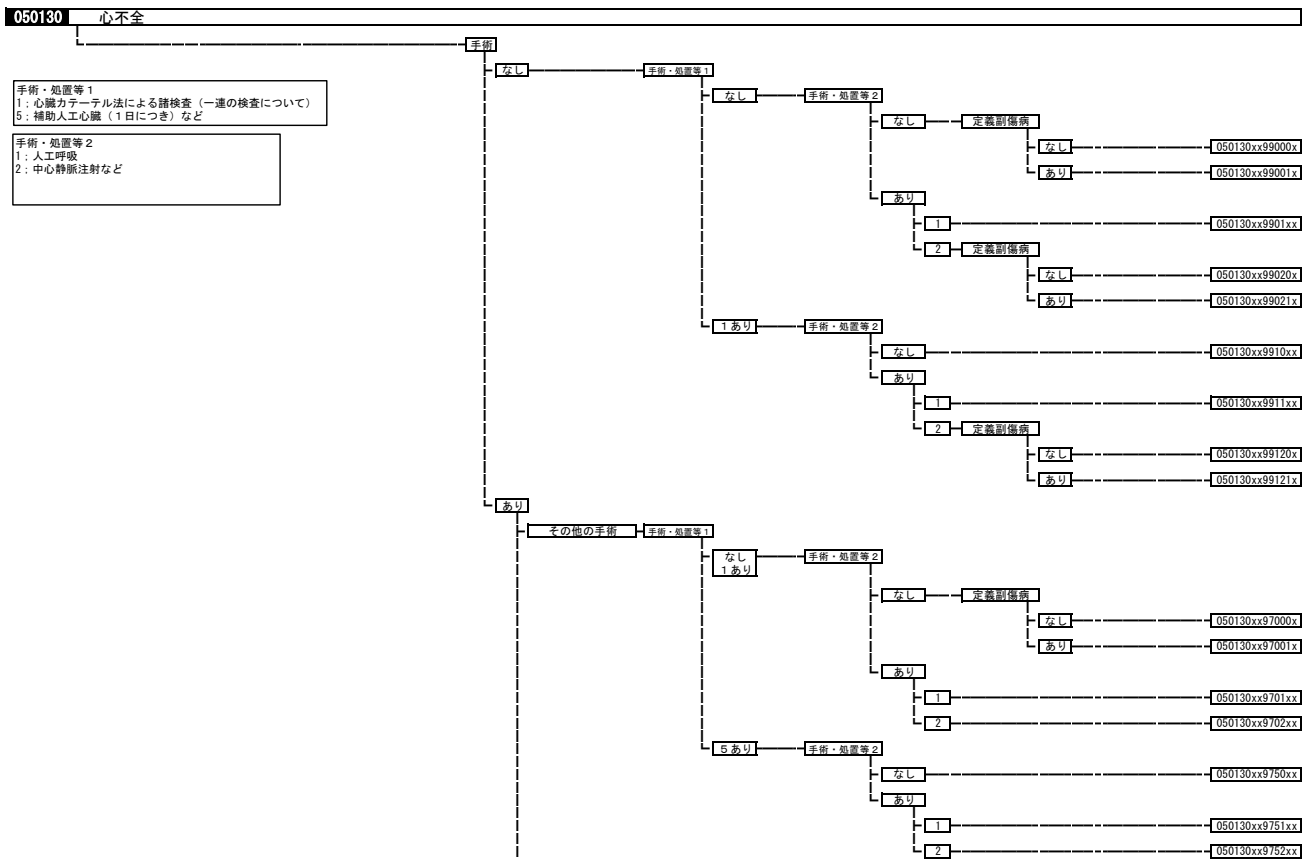
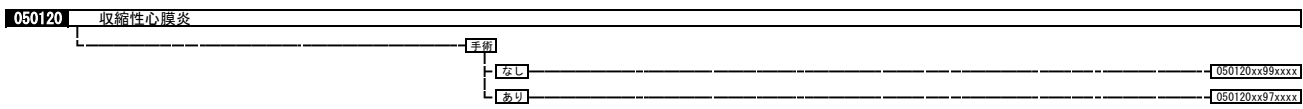
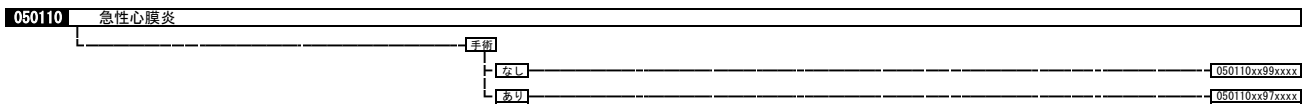
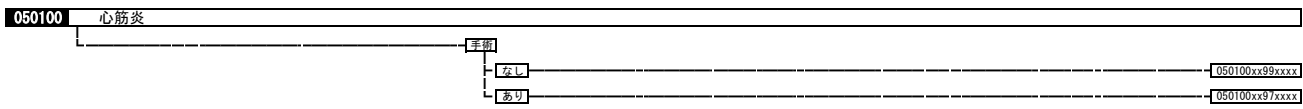
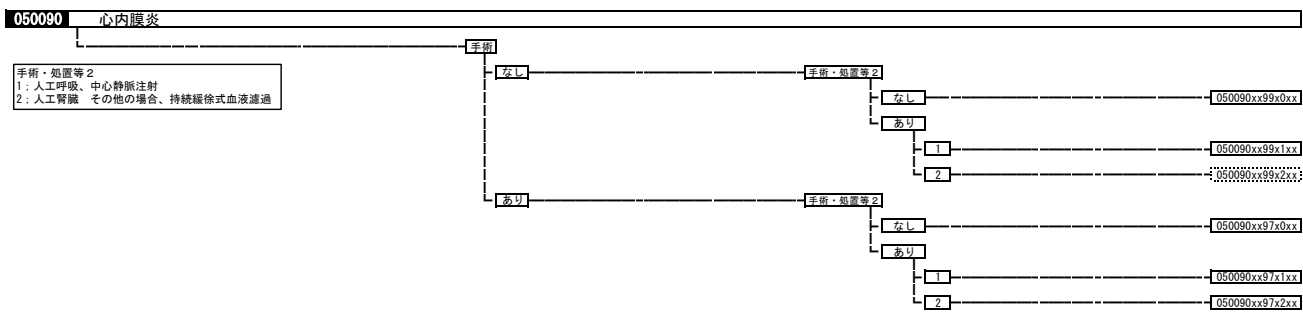

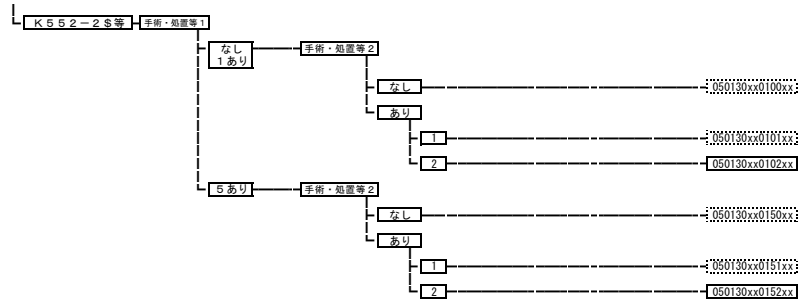

050140 高血圧性疾患

手術・処置等2
1:人工呼吸、中心静脈注射など
2:中心静脈注射など

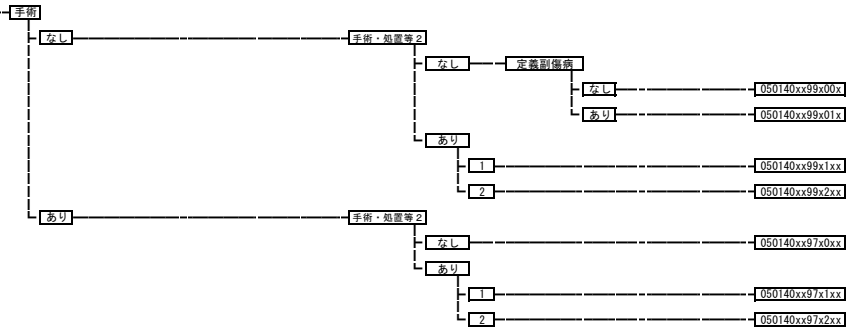

050161 解離性大動脈瘤

手術・処置等2
1:人工呼吸、中心静脈注射
2:人工腎臓 その他の場合、持続緩和式血液濾過

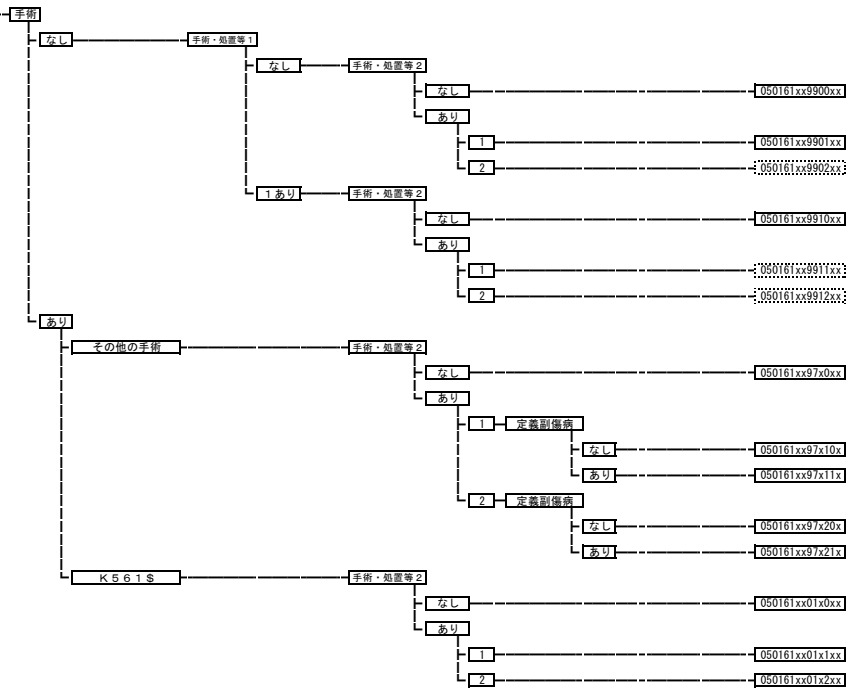

050162 破裂性大動脈瘤

手術・処置等 2
 1:人工呼吸、中心静脈注射
 2:人工腎臓 その他の場合、持続緩徐式血液濾過

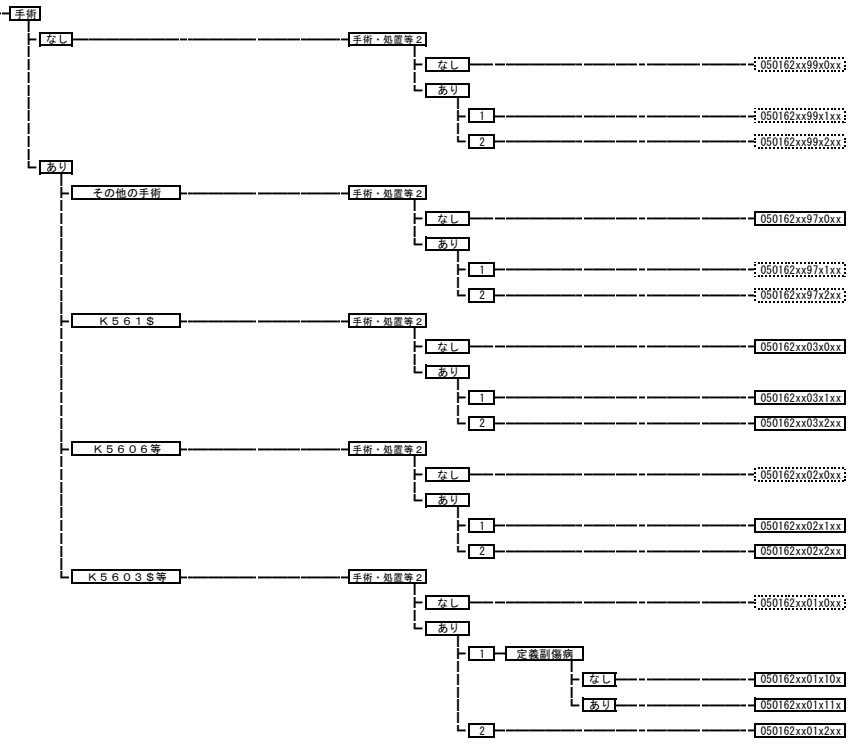

050163 非破裂性大動脈瘤、腸骨動脈瘤

手術・処置等 2
 1:人工呼吸、中心静脈注射
 2:人工腎臓 その他の場合、持続緩徐式血液濾過

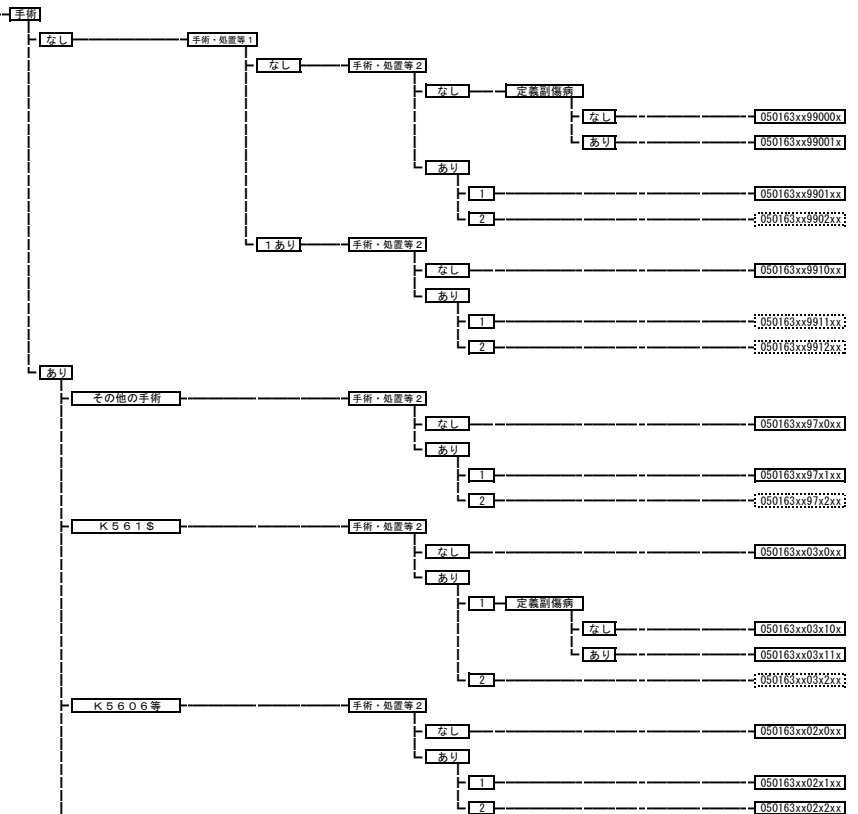

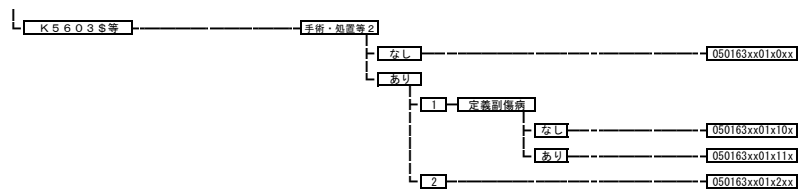

050170 閉塞性動脈疾患

手術・処置等1
 1: 心臓カテーテル法による諸検査（一連の検査について）
 2: 断端形成術（骨形成を要するもの）など

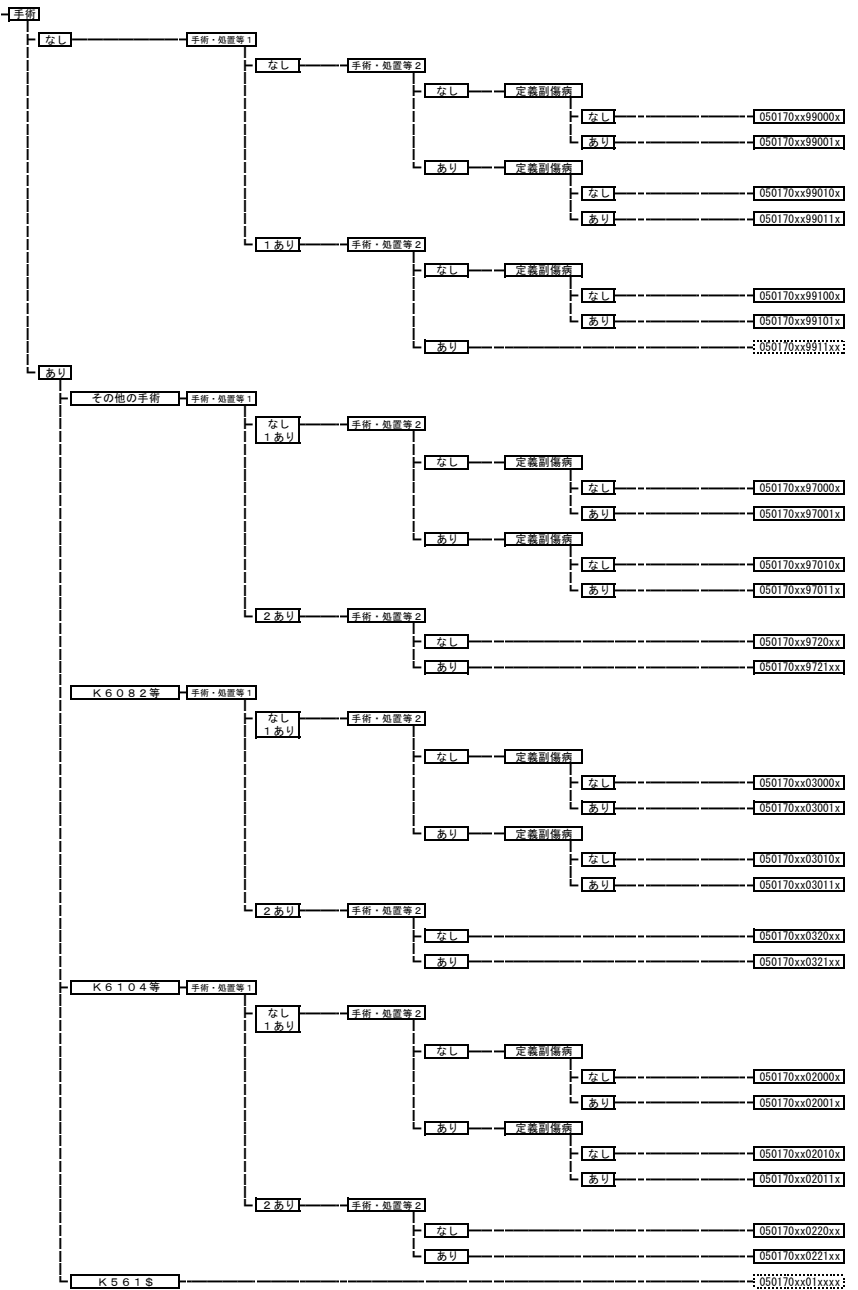

050180 静脈・リンパ管疾患

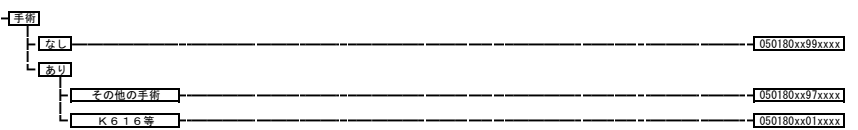

050190 肺塞栓症

手術・処置等 1
1: 心臓カテーテル法による諸検査（一連の検査について）
5: 補助人工心臓（1日につき）など

手術・処置等 2
1: 人工呼吸など
2: S P E C T、シンチグラム
3: t PA

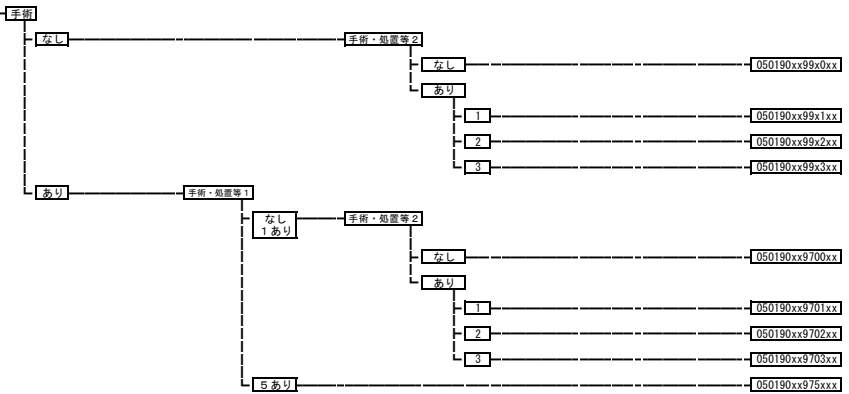

050200 循環器疾患（その他）

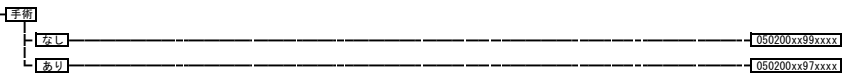

050210 徐脈性不整脈

手術・処置等 1
1: 心臓カテーテル法による諸検査（一連の検査について）
3: 心臓電気生理学的検査
5: 補助人工心臓（1日につき）など

手術・処置等 2
1: 人工呼吸
2: 中心静脈注射など

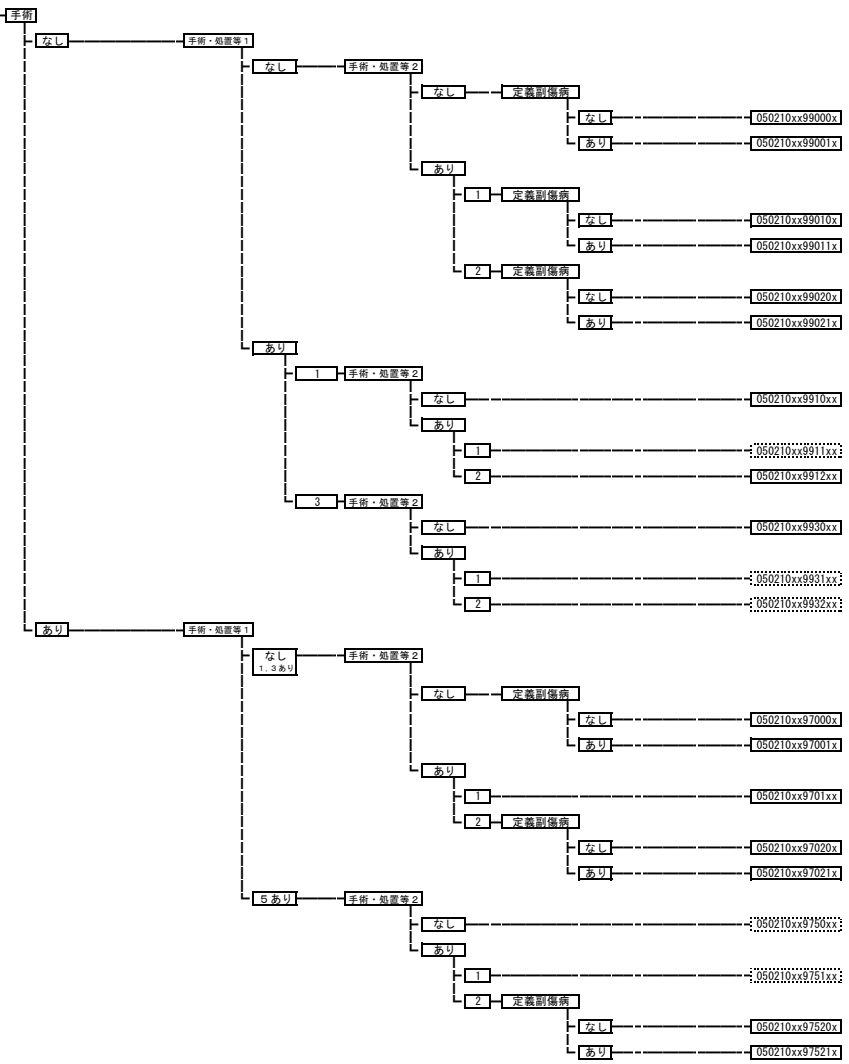

050340 その他の循環器の障害

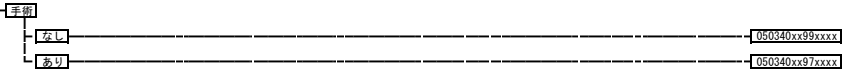

060010 食道の悪性腫瘍（頸部を含む。）

手術・処置等2
 1: 人工呼吸など
 2: 化学療法なしかつ放射線療法あり
 3: 化学療法ありかつ放射線療法あり
 4: 化学療法ありかつ放射線療法なし
 5: ニボルマブ

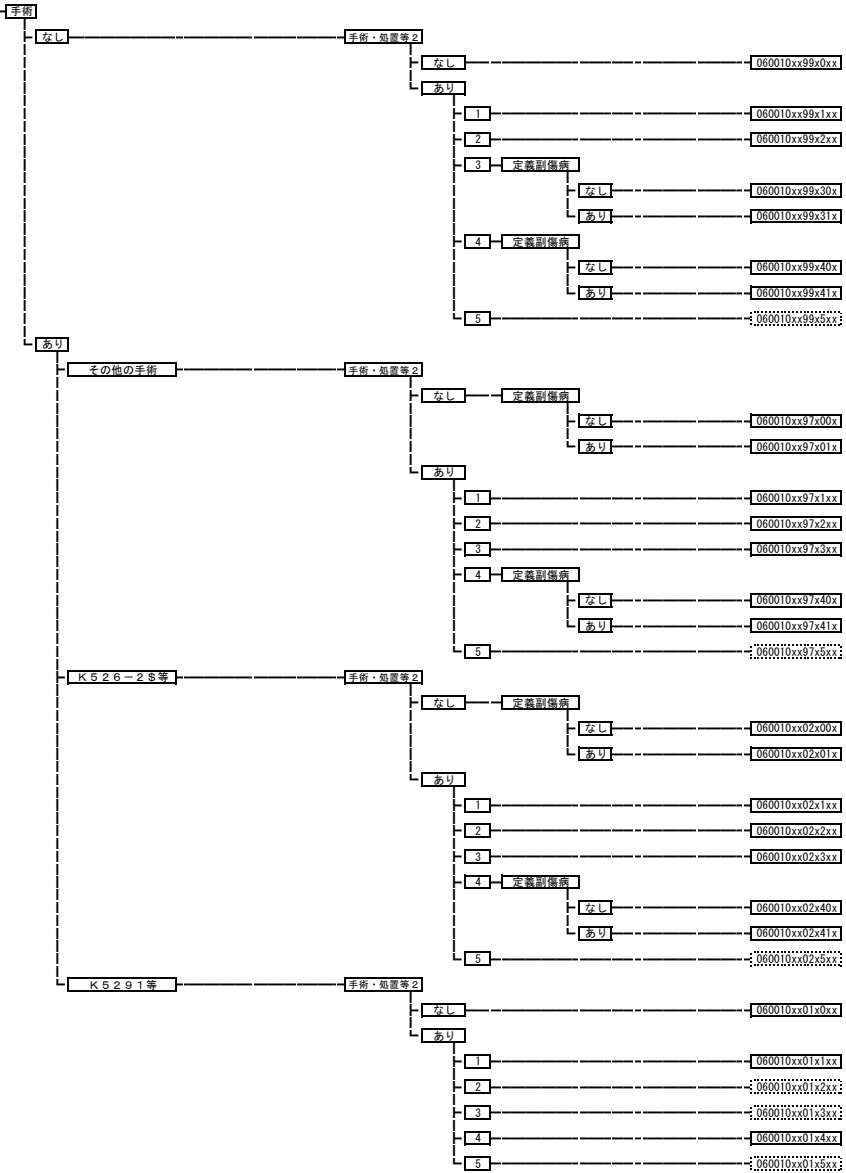

060020 胃の悪性腫瘍

- 手術・処置等 2
 1: 人工呼吸、中心静脈注射
 2: 放射線療法
 3: 化学療法ありかつ放射線療法なし
 4: ドセタキセル水和物、パクリタキセル
 5: オキサリプラチン
 6: トラスツズマブ
 7: ラムシルマブ

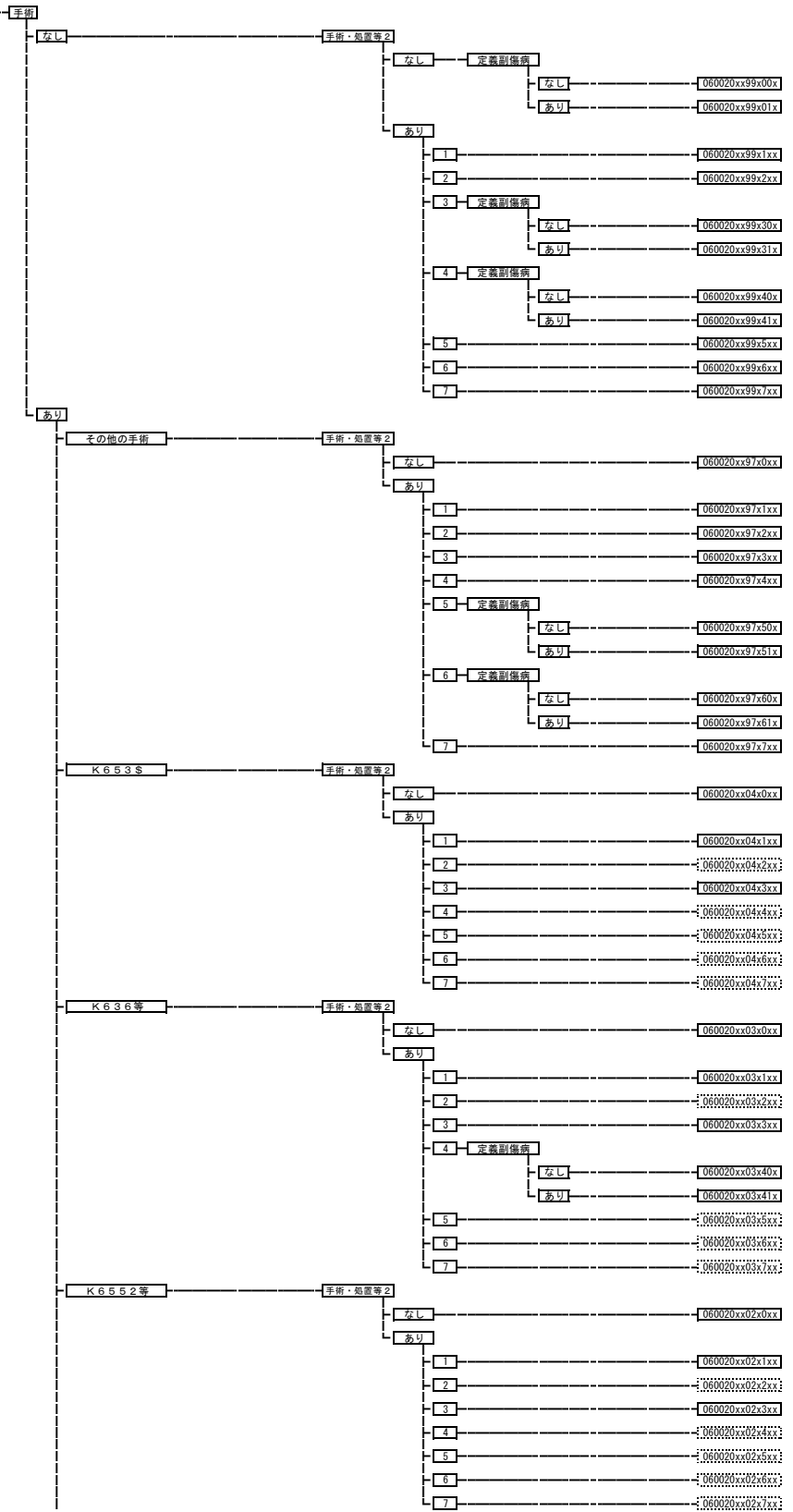

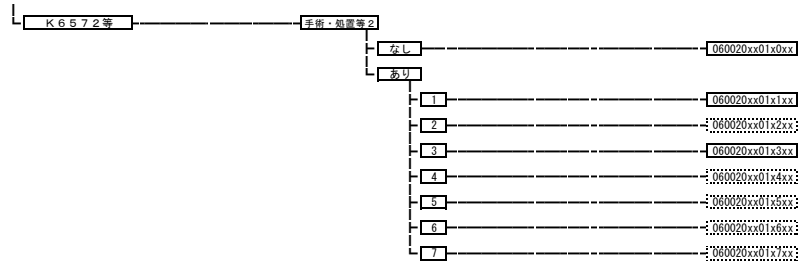

060030 小腸の悪性腫瘍、腹膜の悪性腫瘍

手術・処置等2
 1: 人工呼吸、中心静脈注射
 2: 放射線療法
 3: 化学療法ありかつ放射線療法なし
 4: カルボプラチン/パクリタキセルあり
 カルボプラチン/ドセタキセル水和物あり

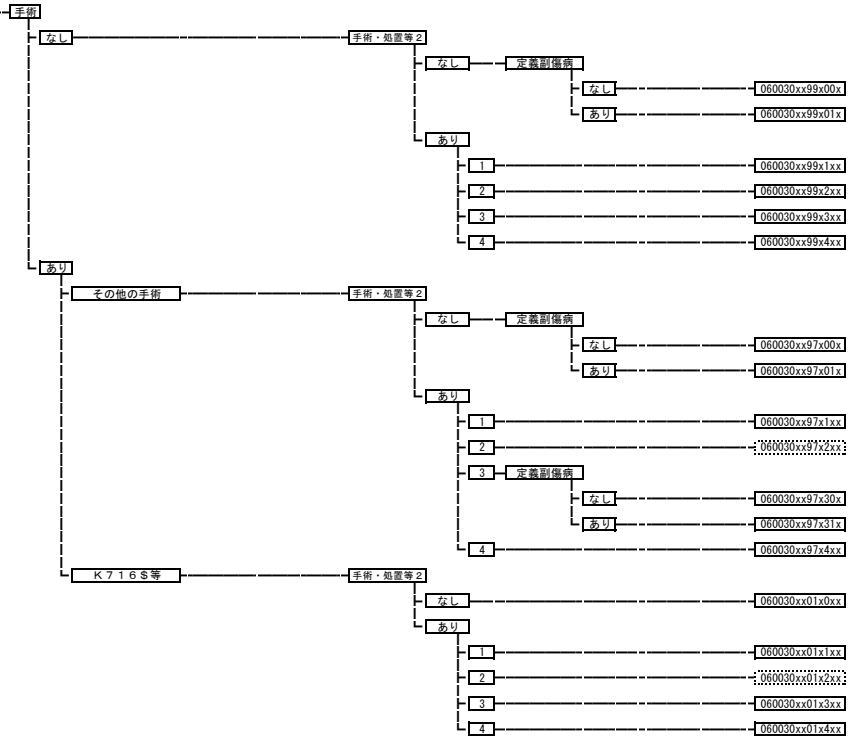

060035 結腸(虫垂を含む。)の悪性腫瘍

手術・処置等2
 1: 人工呼吸など
 2: 放射線療法
 3: 化学療法ありかつ放射線療法なし、トリフルリジン・チピラシル塩酸塩
 4: フルオロウラシル/レボホリナートカルシウム
 イリノテカン塩酸塩水和物あり
 5: オキサリプラチン
 6: ベバシズマブ
 7: セツキシマブなど

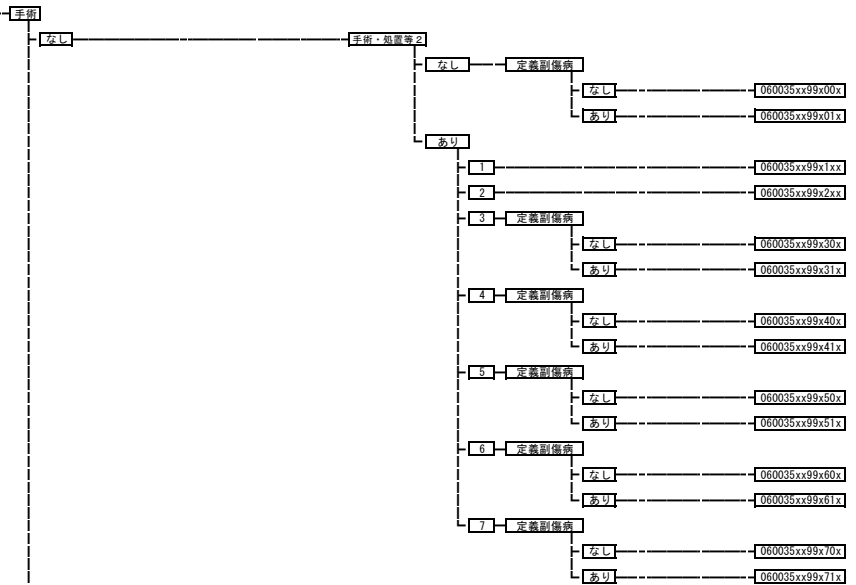

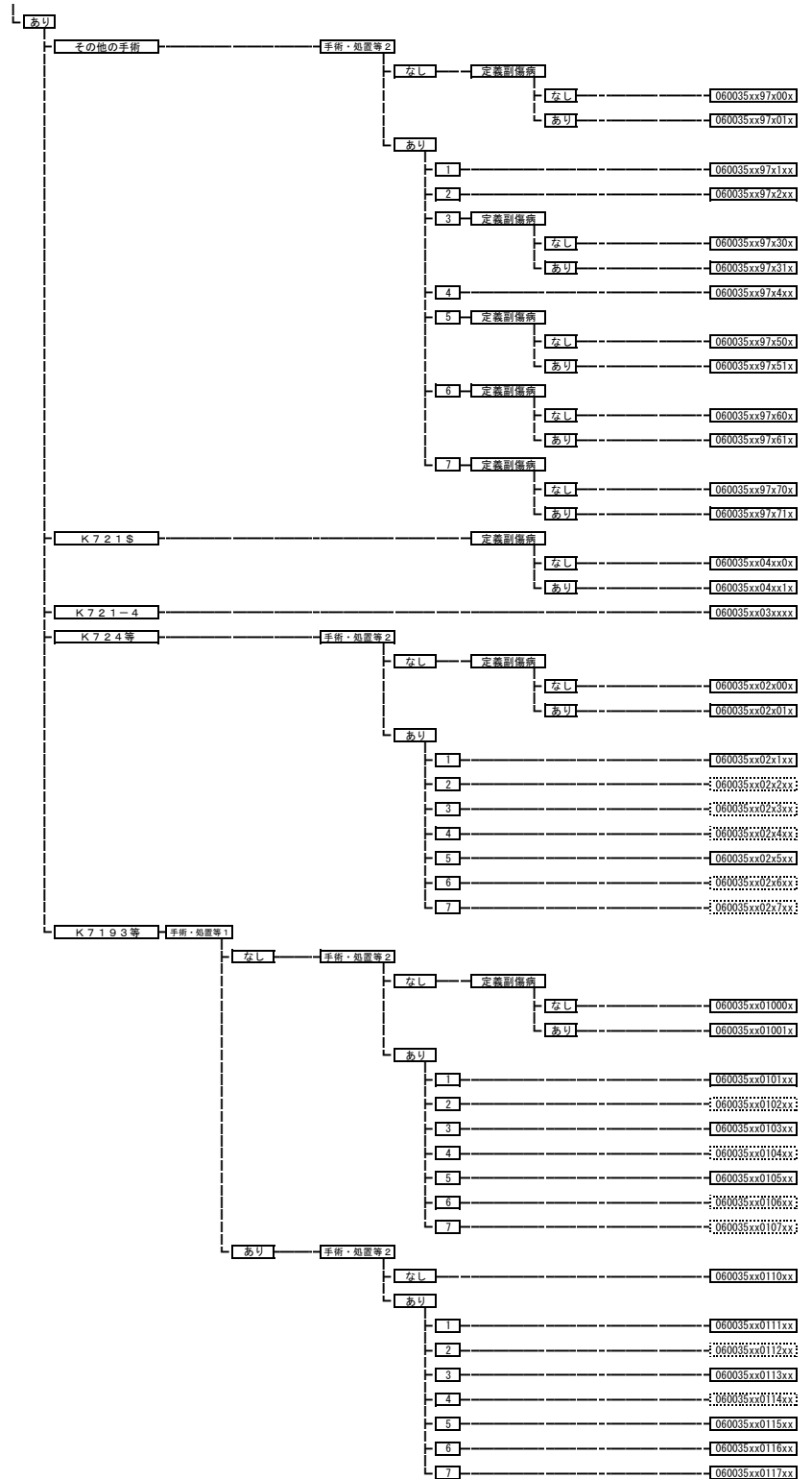

060040 直腸肛門（直腸S状部から肛門）の悪性腫瘍

手術・処置等2
 1: 人工呼吸など
 2: 化学療法なしかつ放射線療法あり、
 化学療法ありかつ放射線療法あり
 3: 化学療法ありかつ放射線療法なし、
 トリフルリジン・チバラシル塩酸塩
 4: フルオロウラシル/レボホリチン/サートカルシウム
 イリリノテカン塩酸塩水和物あり
 5: オキサリプラチン
 6: ベバシマブ
 7: セツキシマブなど
 8: ニボルマブ

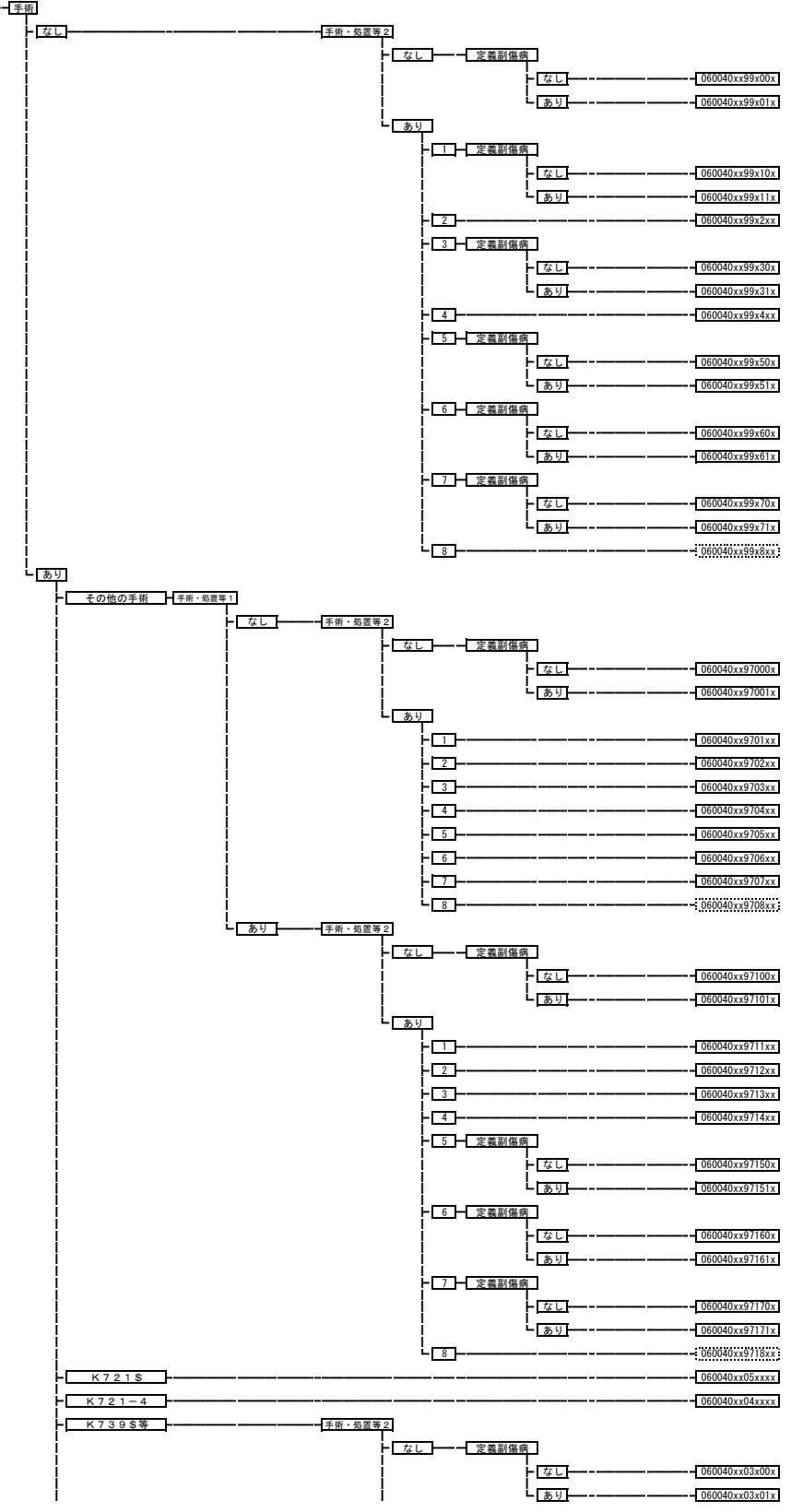

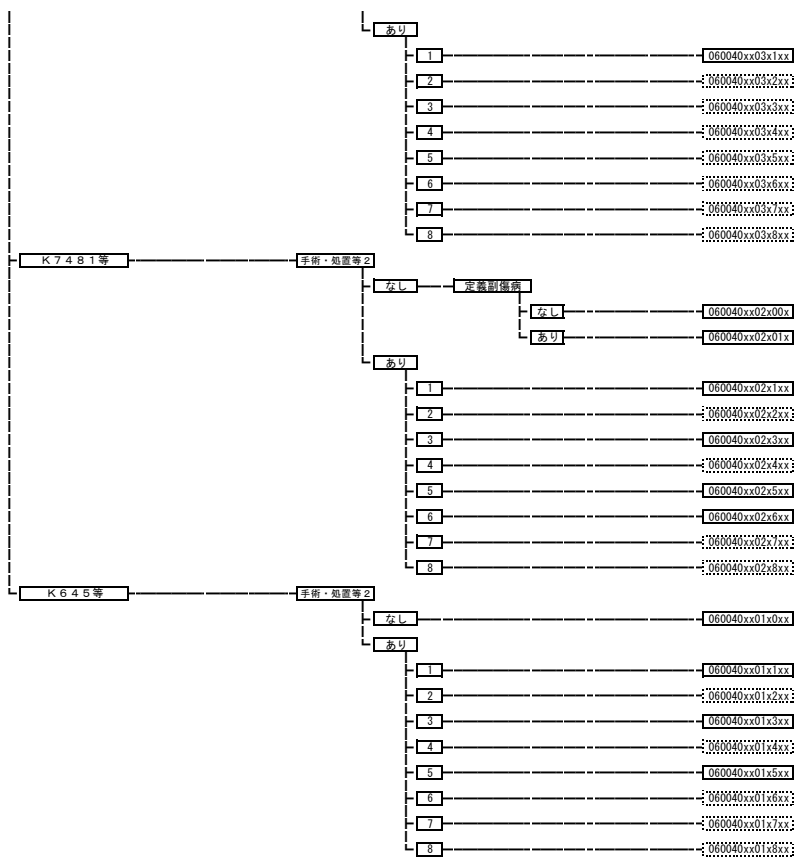

060050 肝・肝内胆管の悪性腫瘍（続発性を含む。）

手術・処置等2
 1: 人工呼吸など
 2: 放射線療法
 3: 化学療法

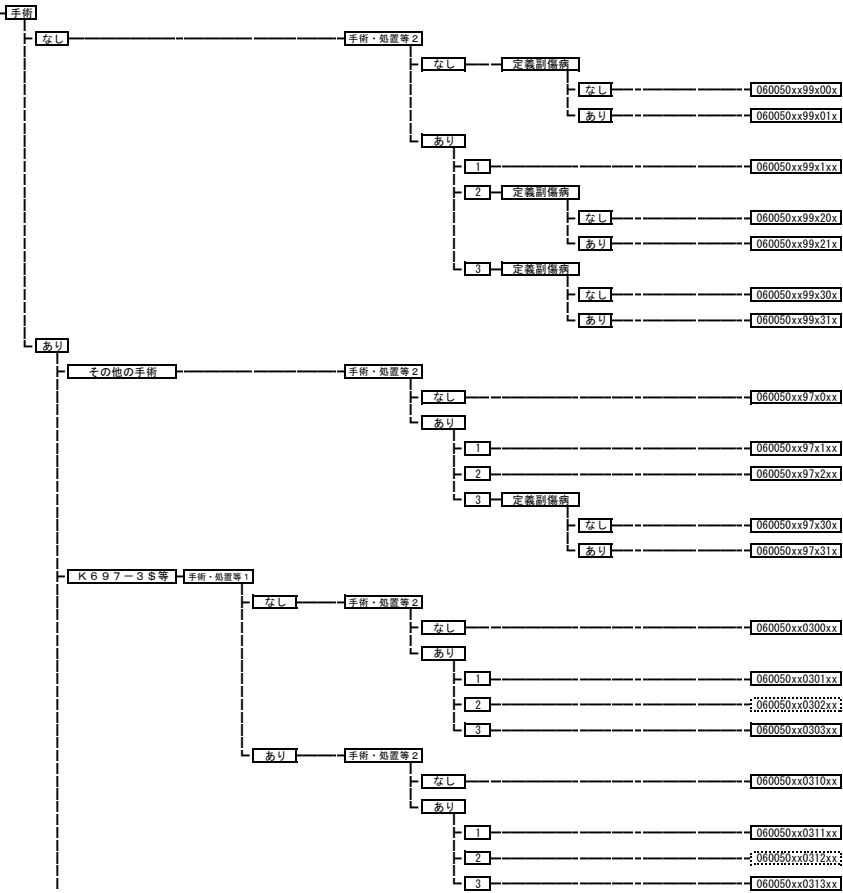

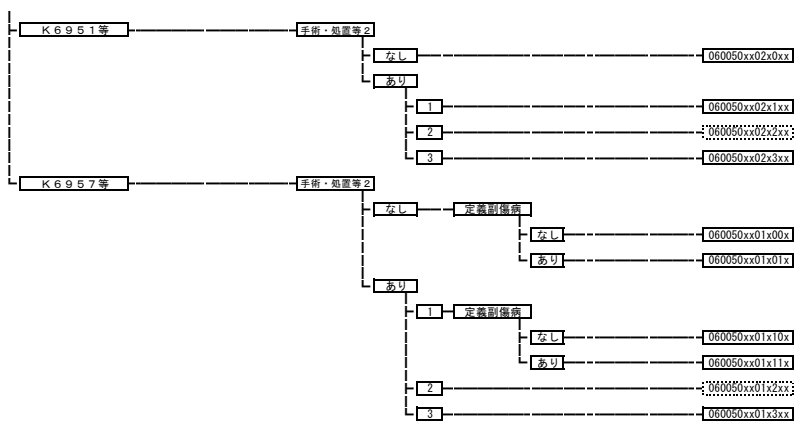

060060 胆嚢、肝外胆管の悪性腫瘍

手術・処置等2
1:人工呼吸など
2:放射線療法
3:化学療法

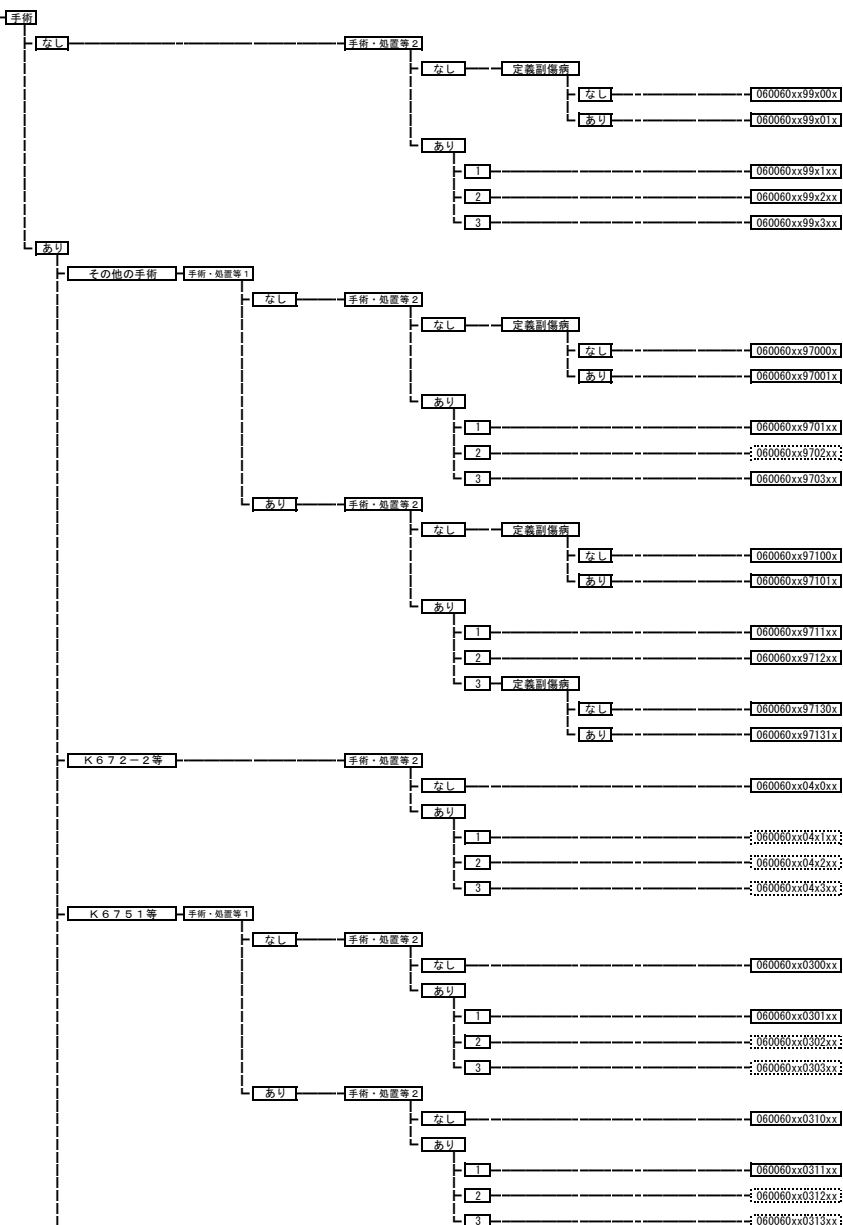

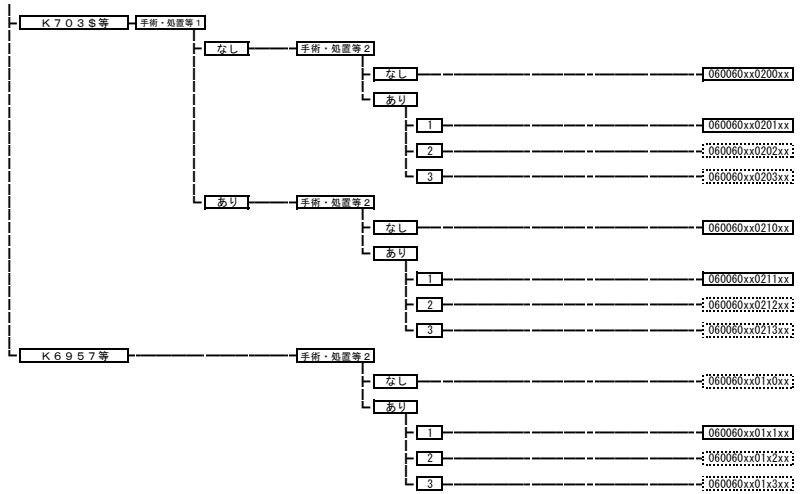

06007x	膀胱、脾臓の腫瘍
	060071 膀胱の腫瘍
	060072 脾臓の腫瘍

- 手術・処置等2
- 1: 人工呼吸など
 - 2: 化学療法なしかつ放射線療法あり
 - 3: 化学療法ありかつ放射線療法あり
 - 4: 化学療法ありかつ放射線療法なし
 - 5: エペロリムス、スニチニブリンヨ酸
 - 6: バウリタキセル (アルブミン懸濁液)
 - 7: フルオウラシル+レボホリチン+オキサリプラチンあり
 - 8: オクトレオチド酢酸塩徐放性

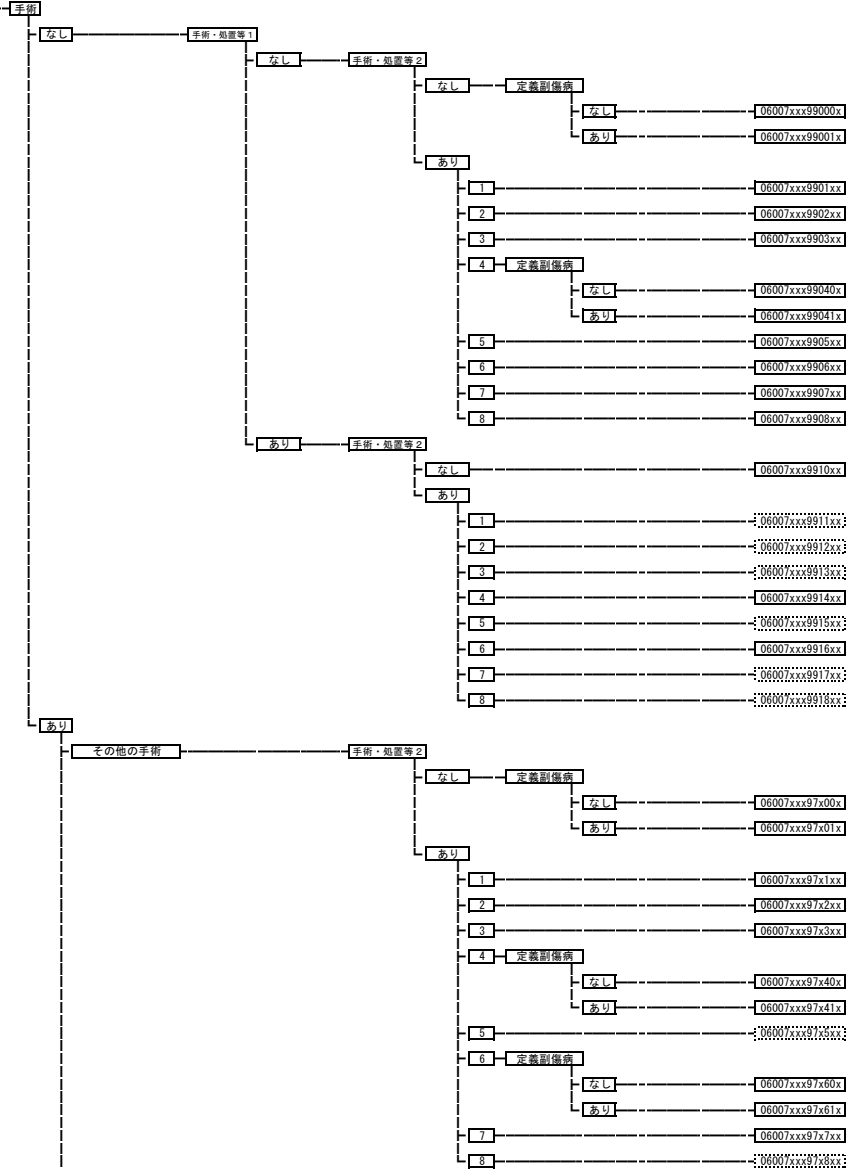

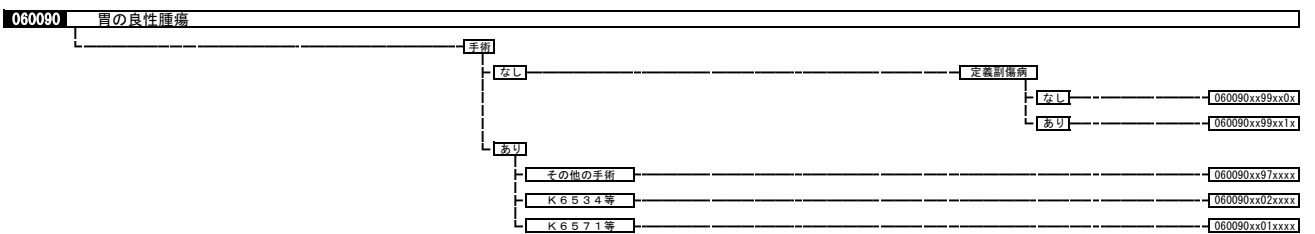
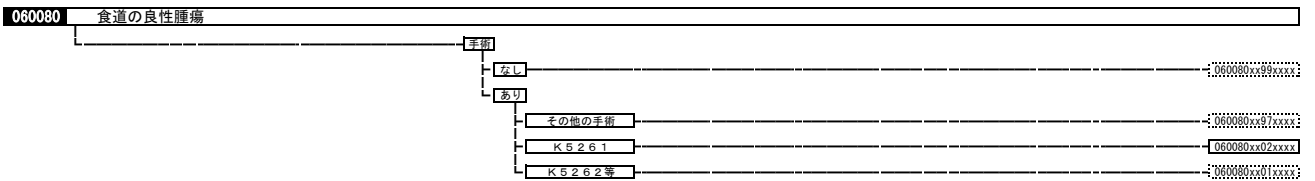
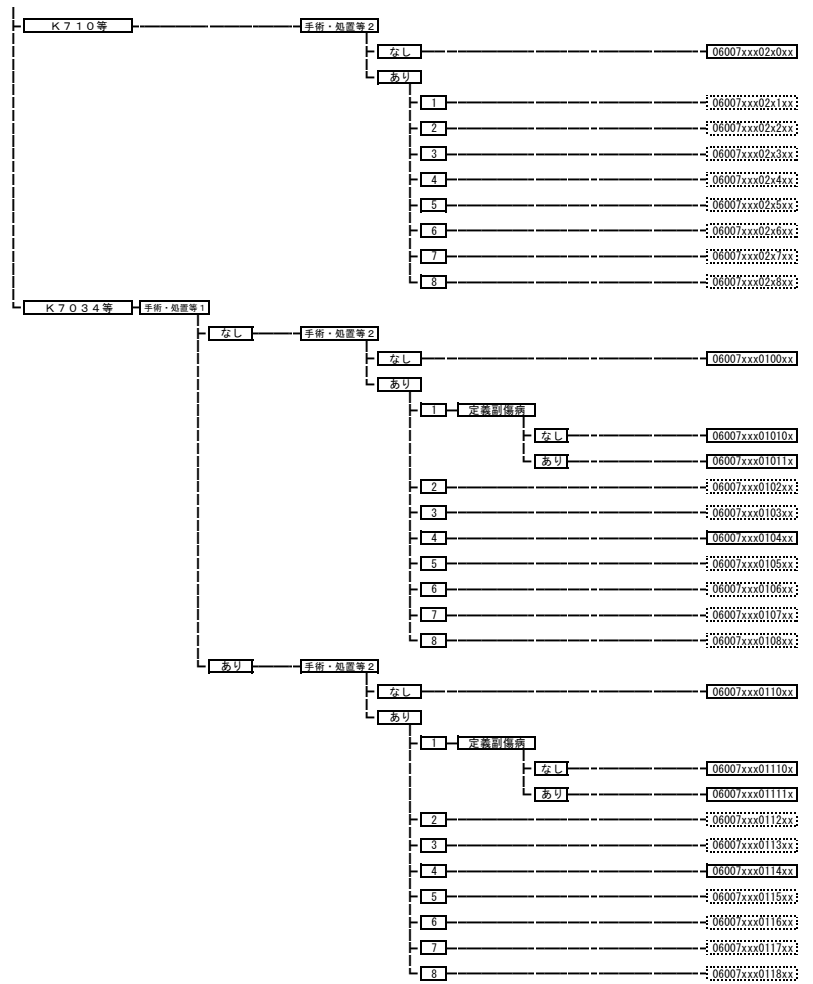

060100 小腸大腸の良性疾患（良性腫瘍を含む。）

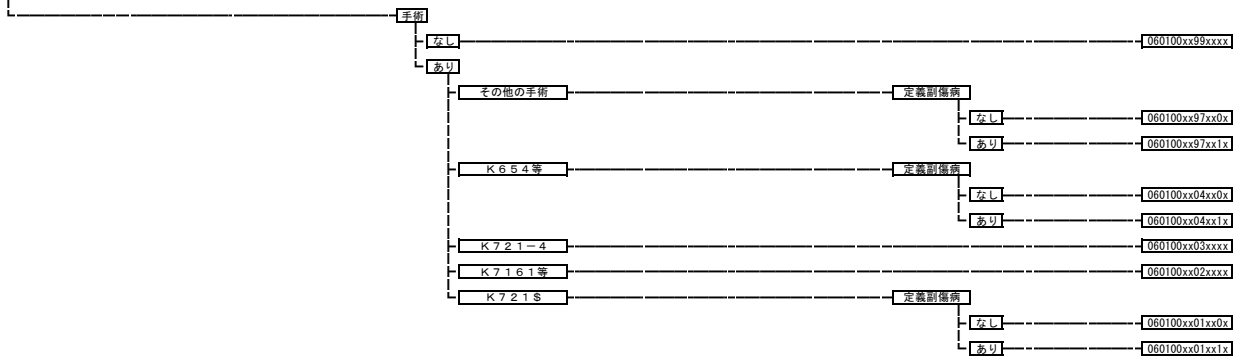

060102 穿孔または膿瘍を伴わない憩室性疾患

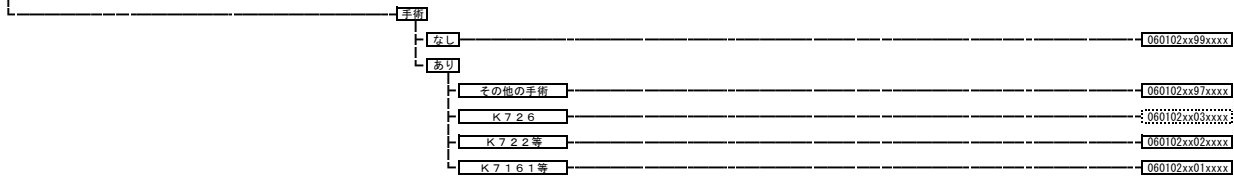

060110 肝の良性腫瘍

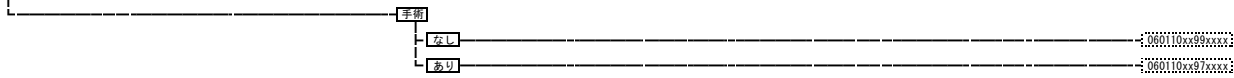

060130 食道、胃、十二指腸、他腸の炎症（その他良性疾患）

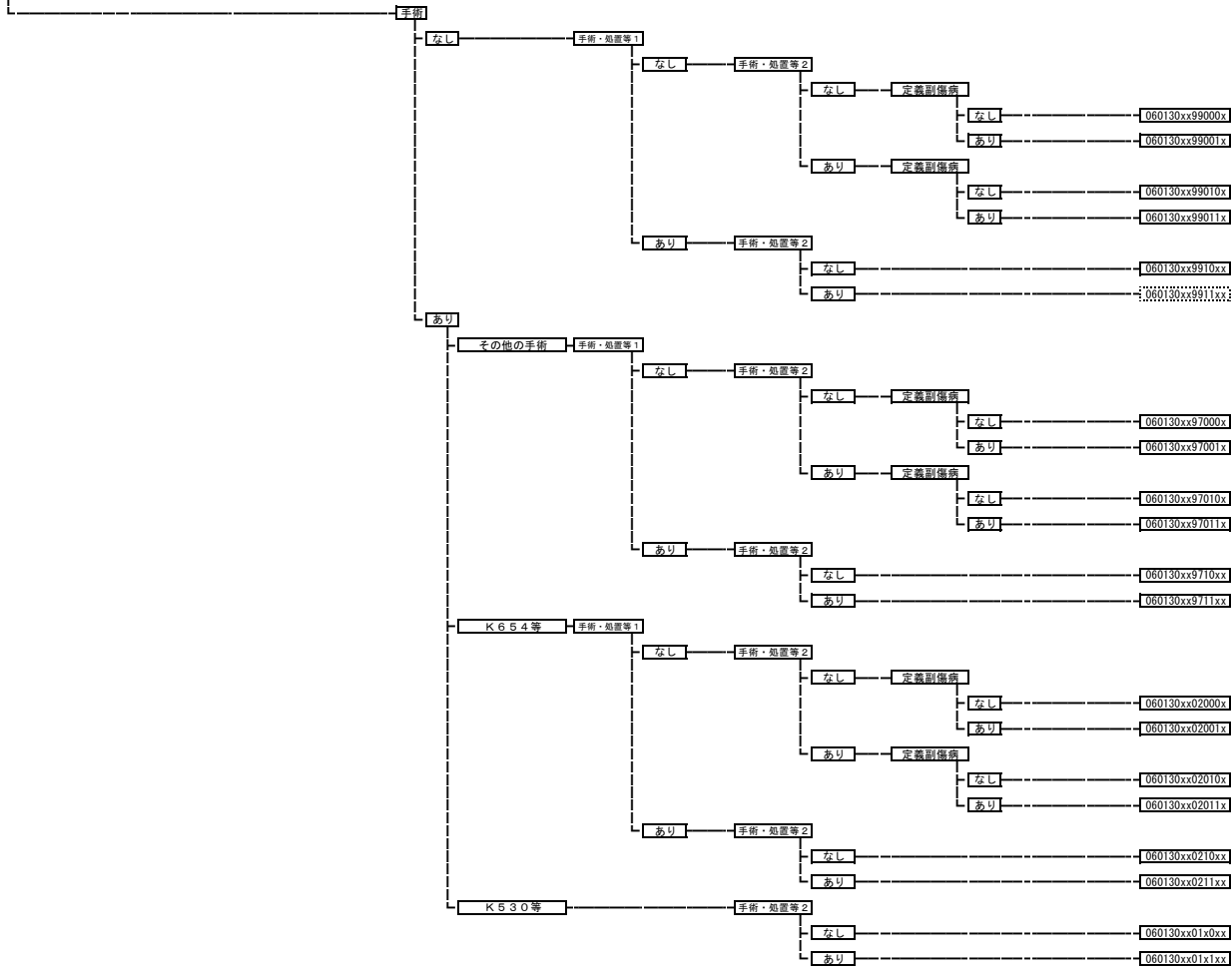

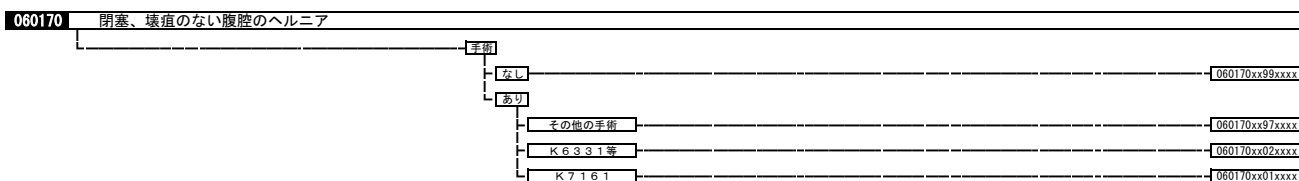
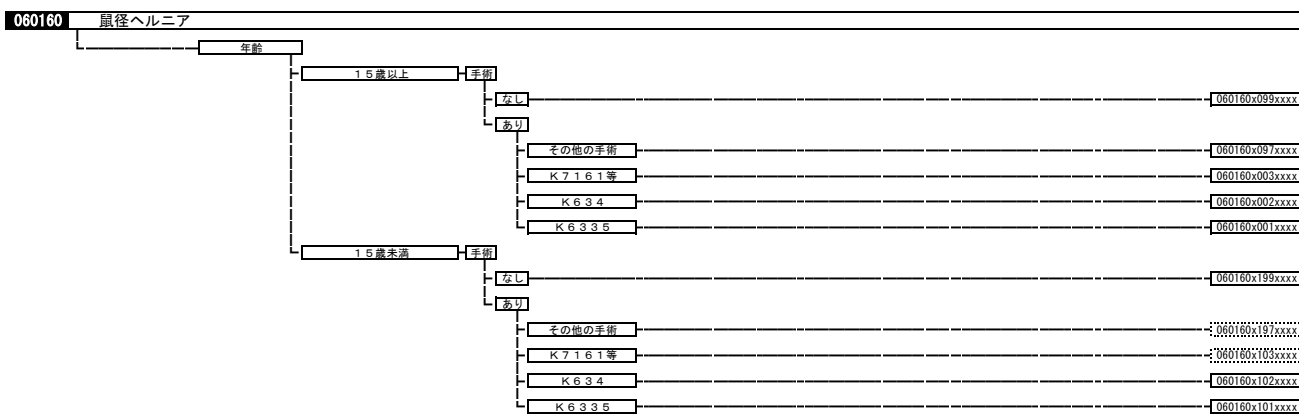
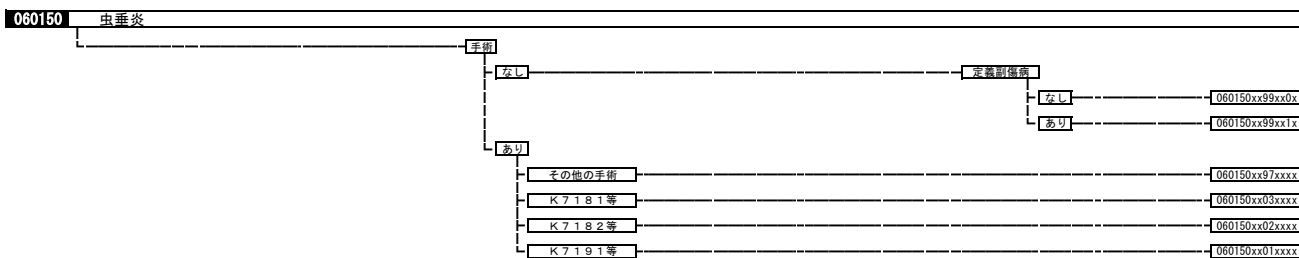
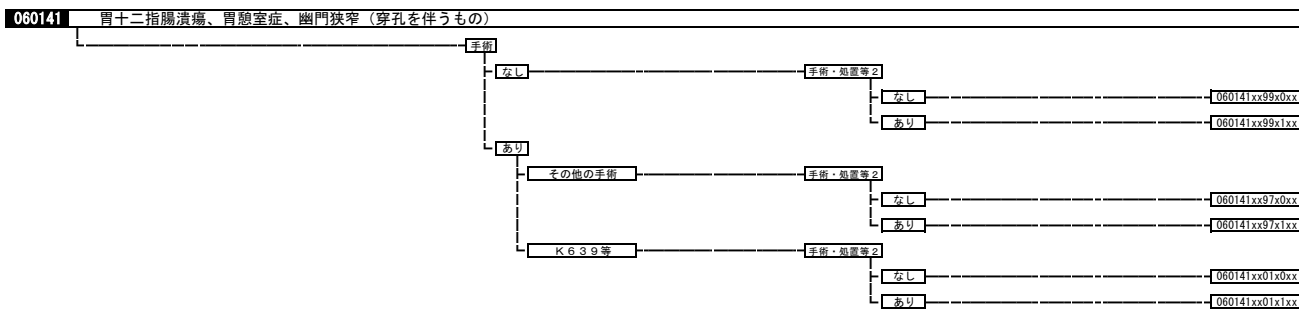
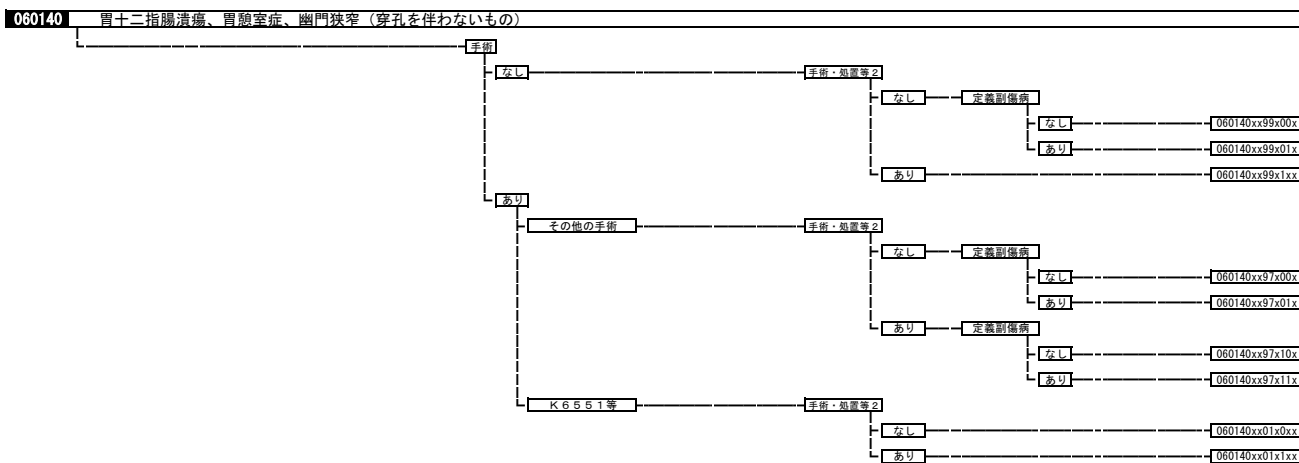

060180 クローン病等

手術・処置等 2
 1: 人工呼吸、中心静脈注射
 2: アダリムマブ
 3: 血球成分除去療法
 4: インフリキシマブ

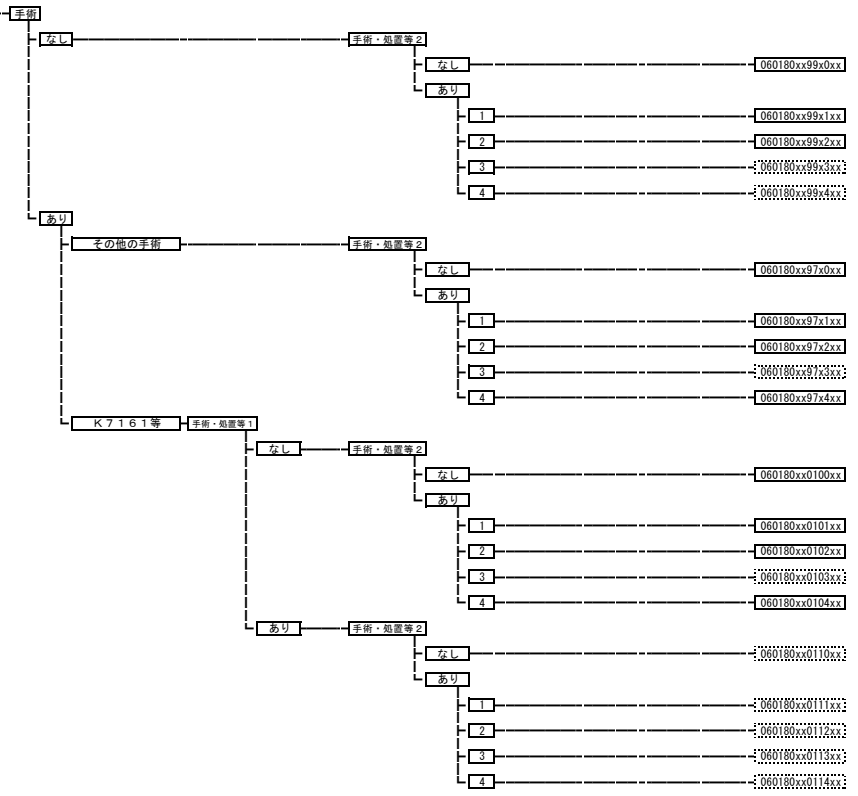

060185 潰瘍性大腸炎

手術・処置等 2
 1: 人工呼吸、中心静脈注射
 2: タクロリムス (外用薬を除く。)、アザチオプリン
 3: アダリムマブ
 4: 血球成分除去療法
 5: インフリキシマブ

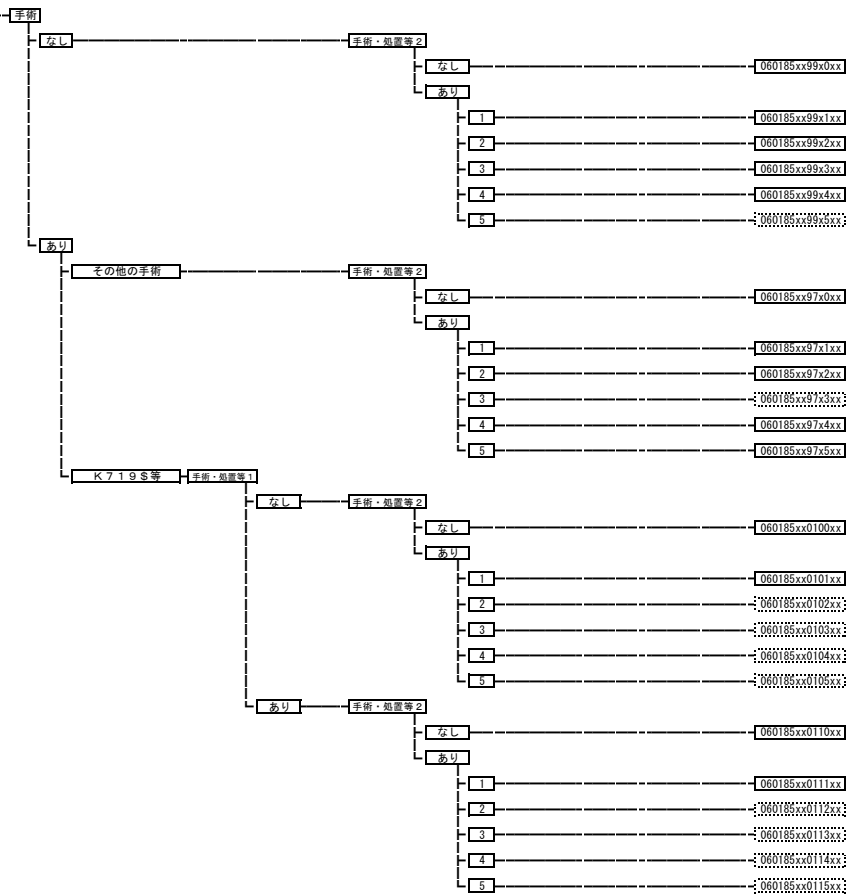

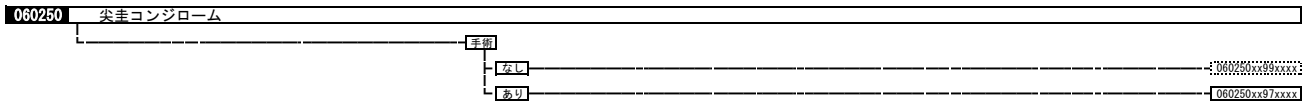
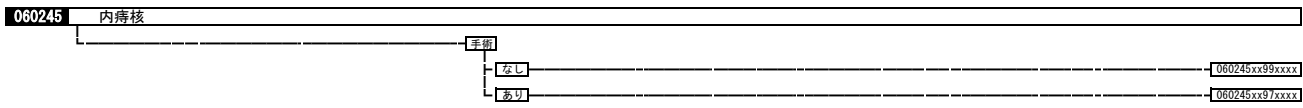
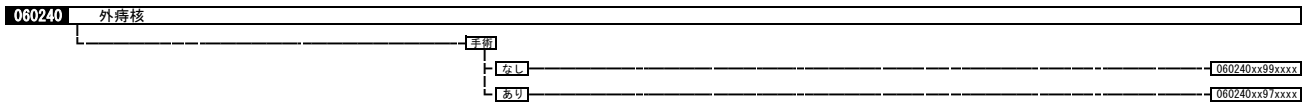
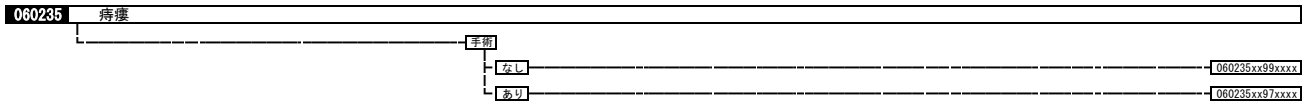
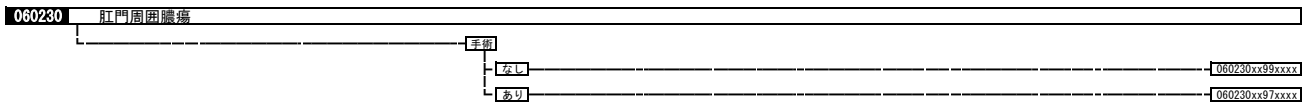
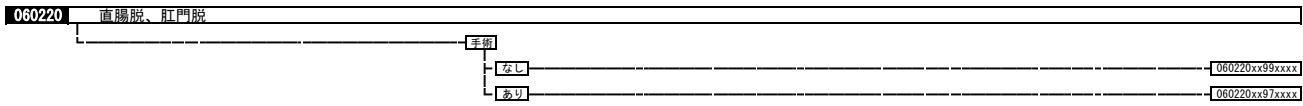
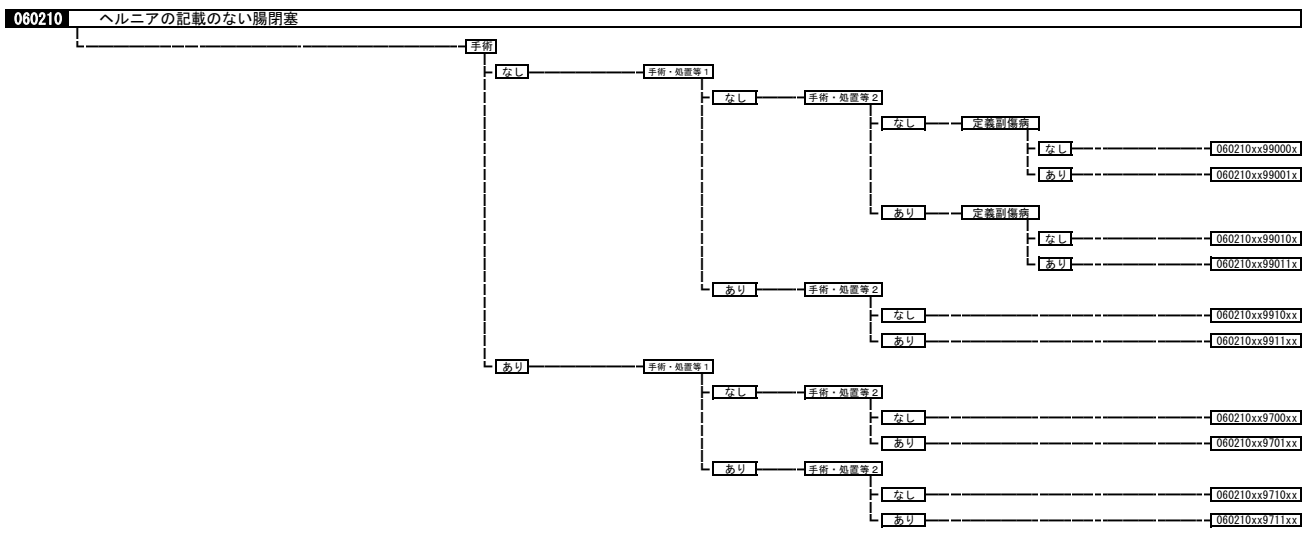
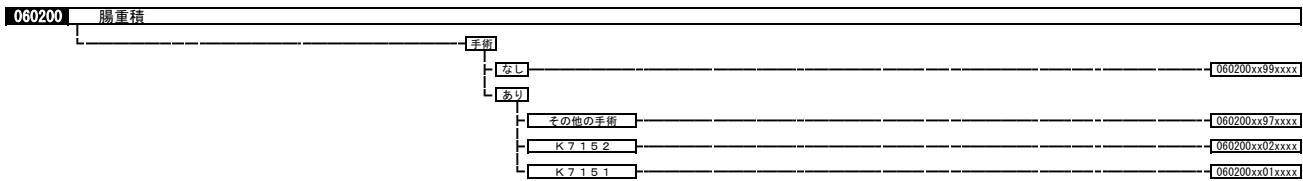
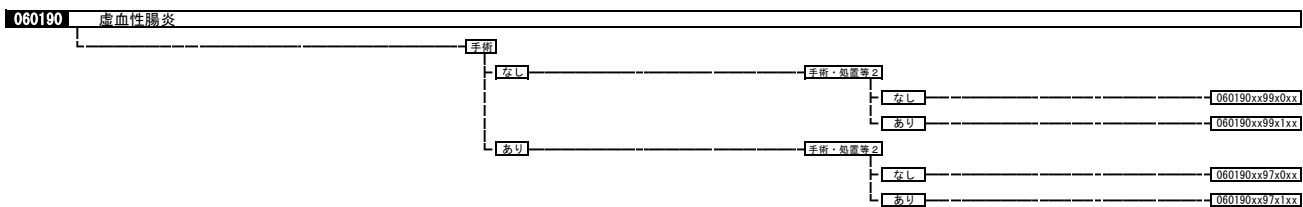

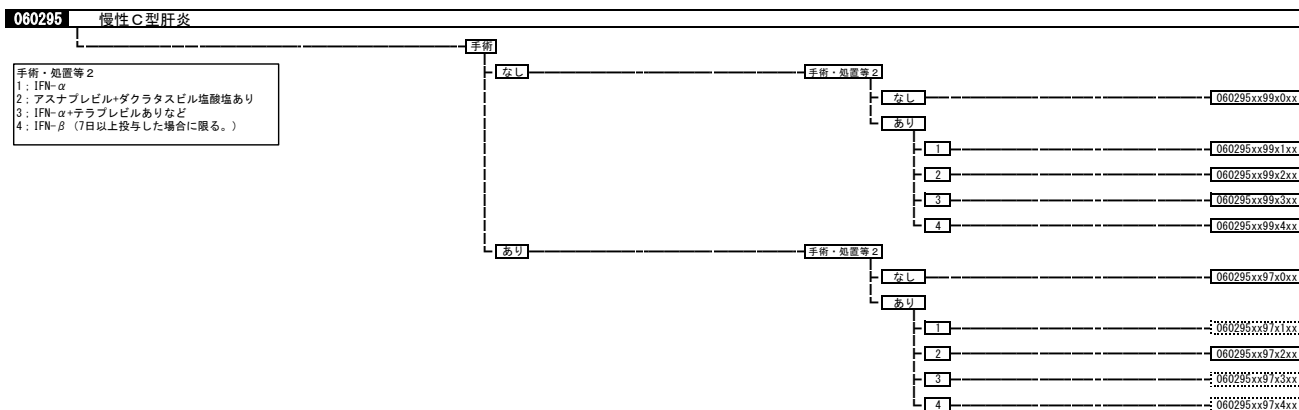
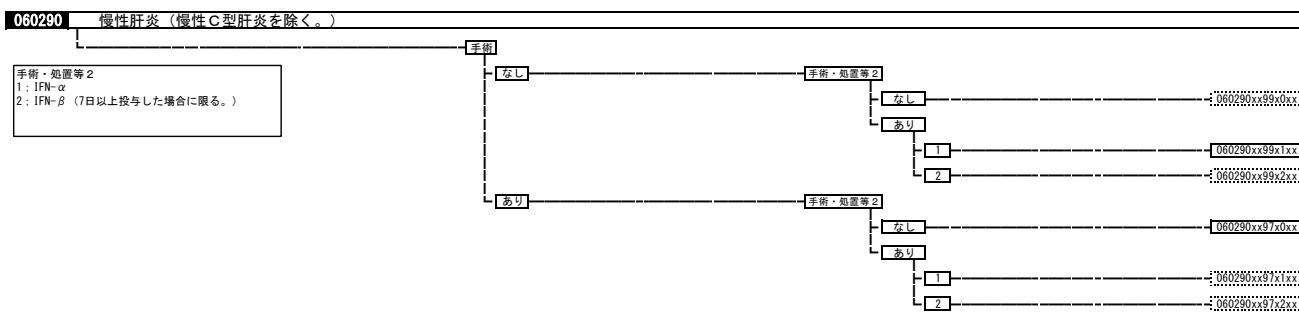
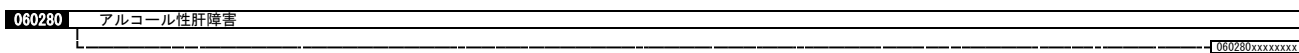
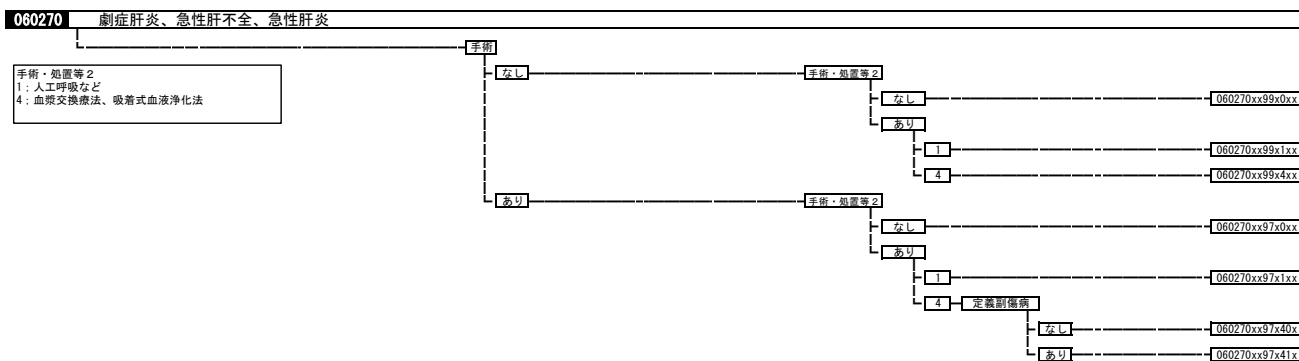
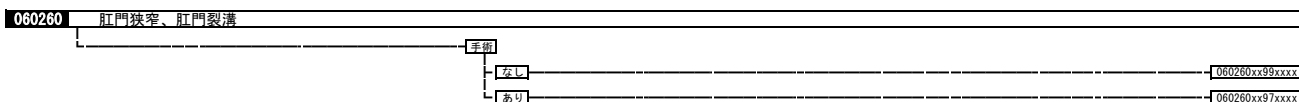

060300 肝硬変（胆汁性肝硬変を含む。）

手術・処置等 2
1:人工呼吸など
3:血漿交換療法、吸着式血液浄化法

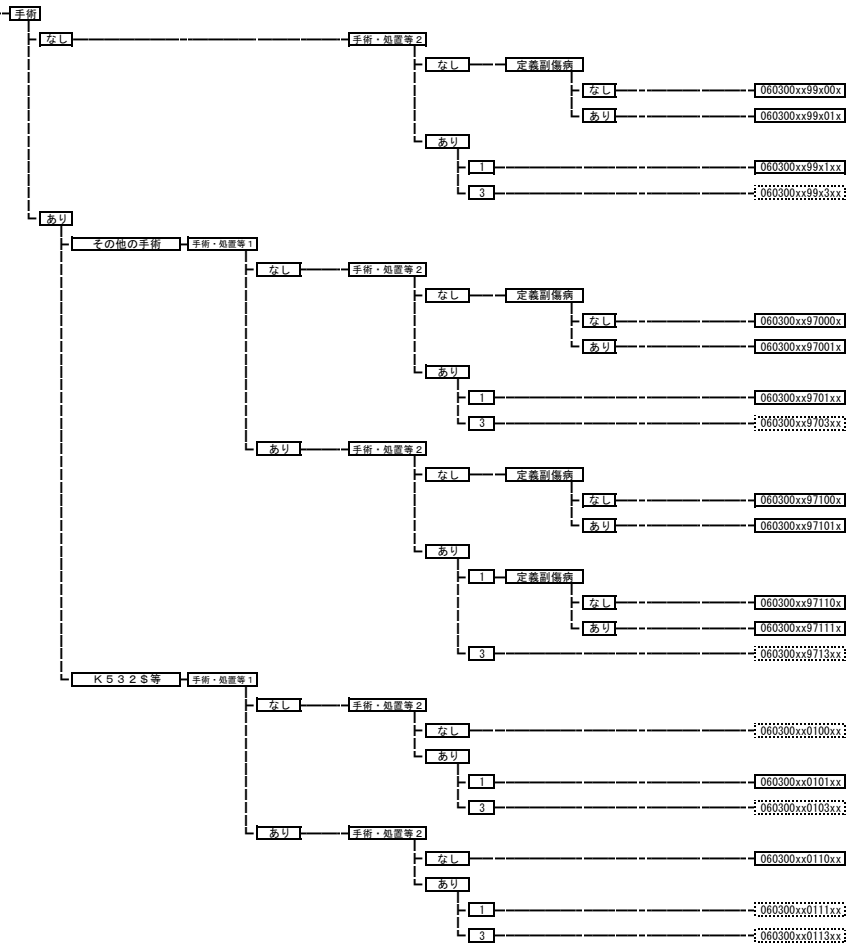

060310 肝膿瘍（細菌性・寄生虫性疾患を含む。）

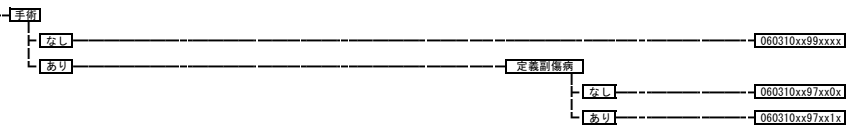

060320 肝嚢胞

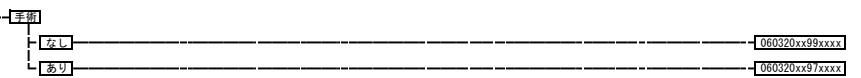

060330 胆嚢疾患（胆嚢結石など）

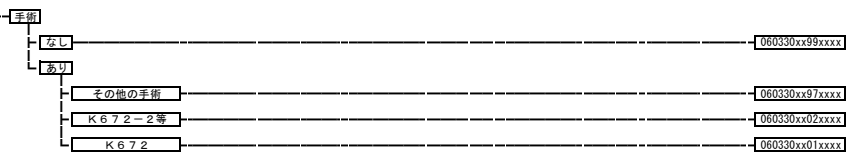

060335 胆嚢水腫、胆嚢炎等

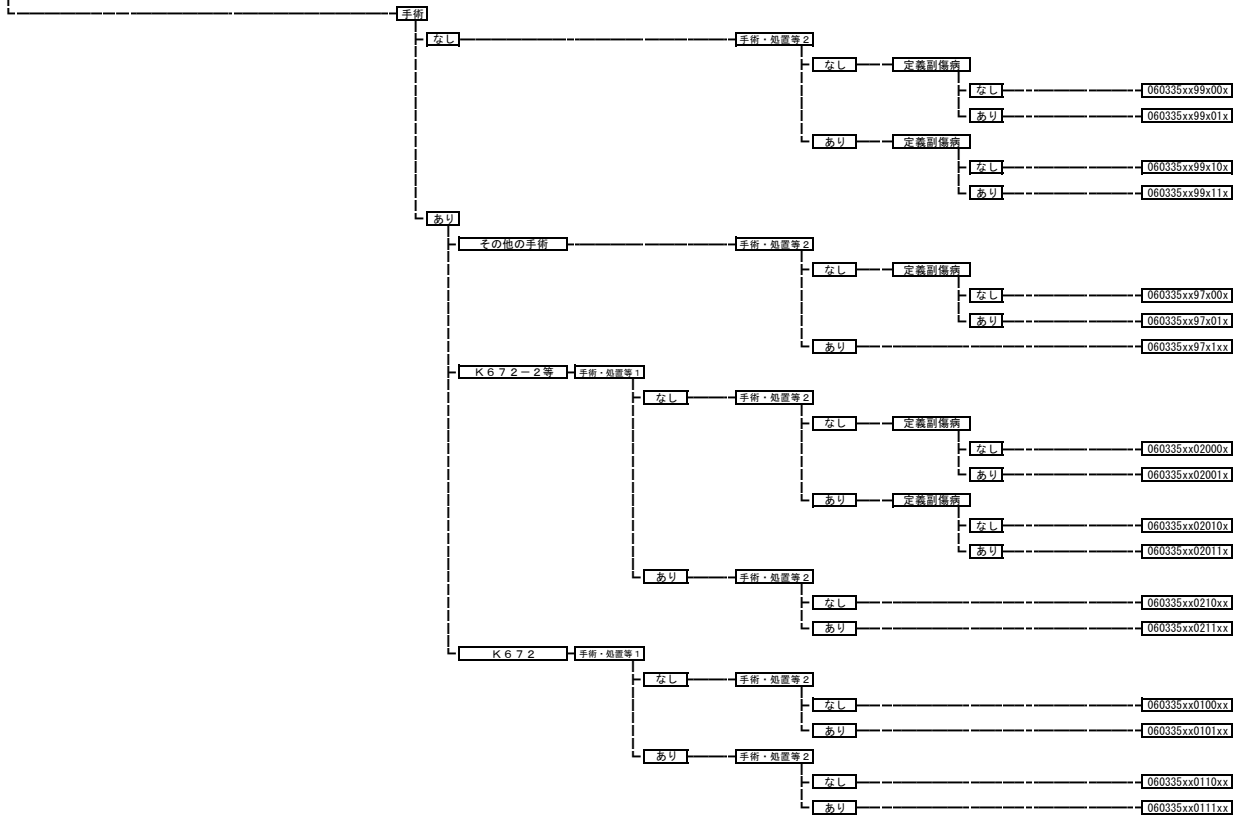

060340 胆管（肝内外）結石、胆管炎

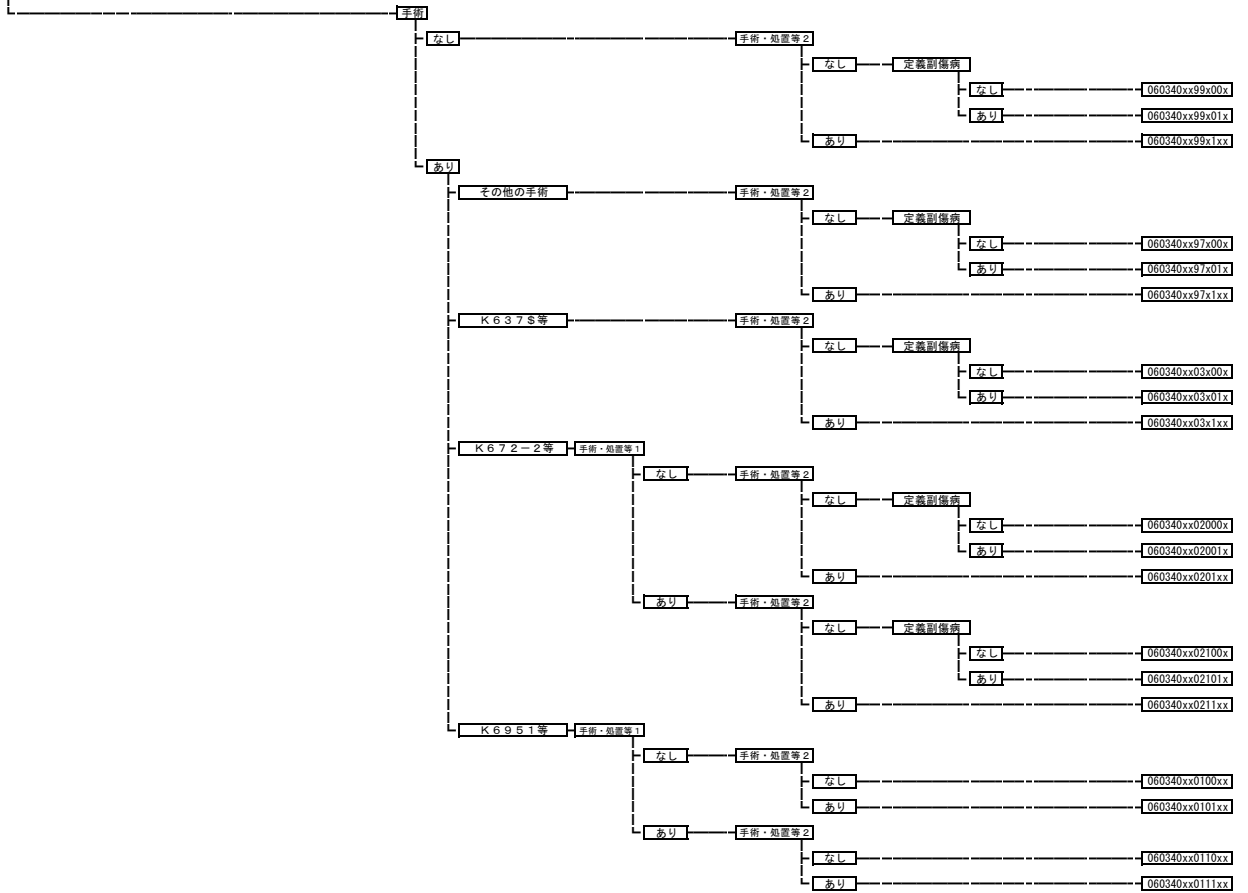

060350 急性肺炎

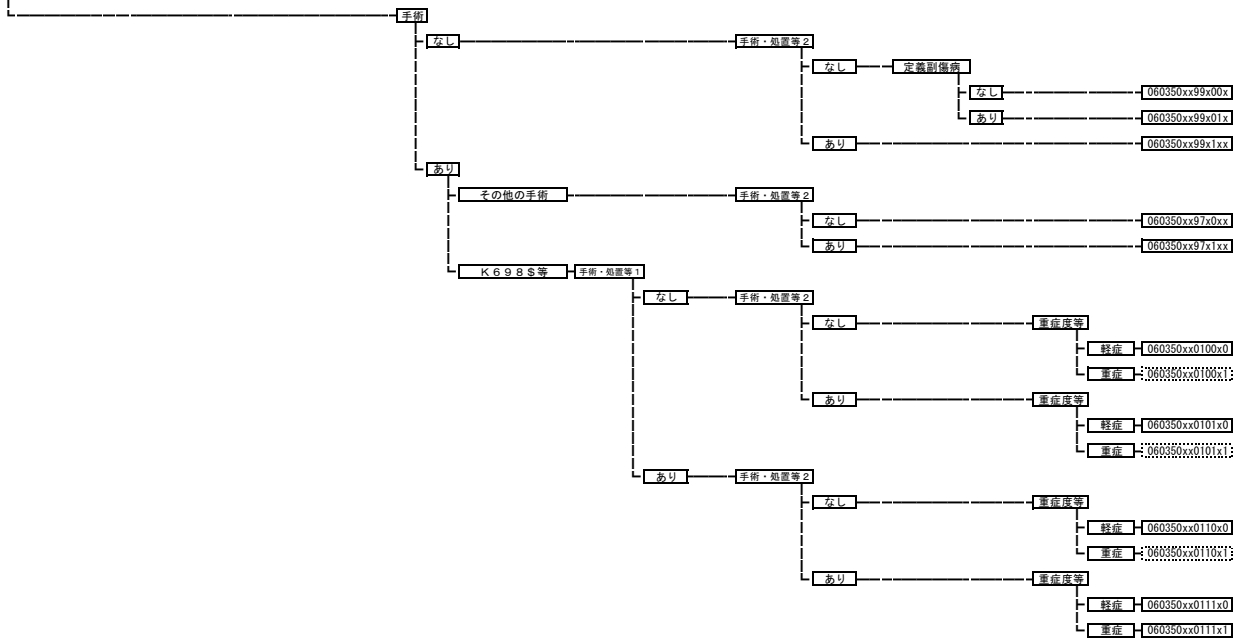

060360 慢性肺炎（腔囊胞を含む。）

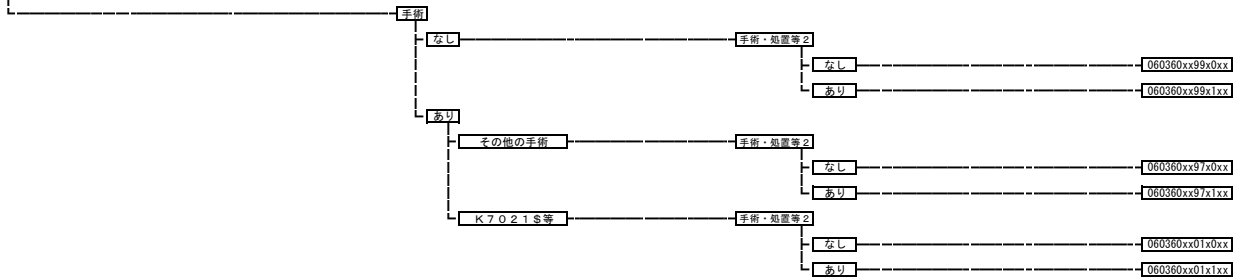

060370 腹膜炎、腹腔内膿瘍（女性器臓器を除く。）

手術・処置等2
1: 人工呼吸など
2: 持続緩徐式血液濾過、吸着式血液浄化法

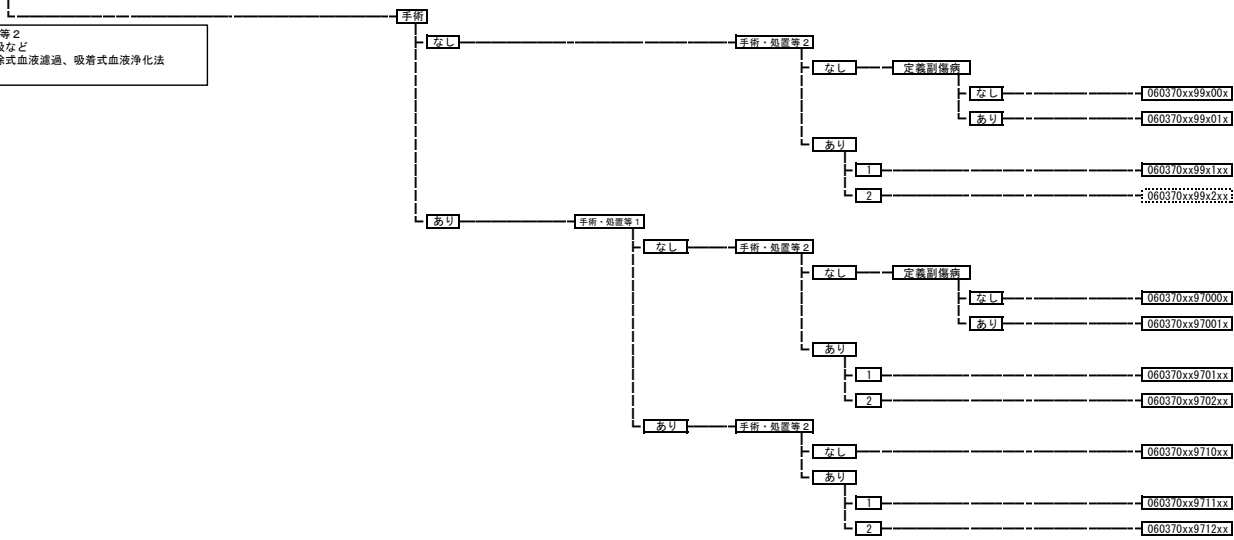

060565 頸変形症

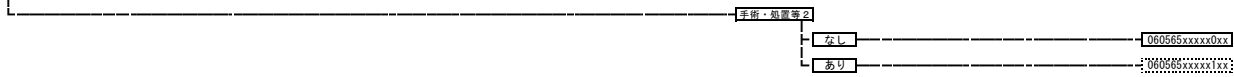

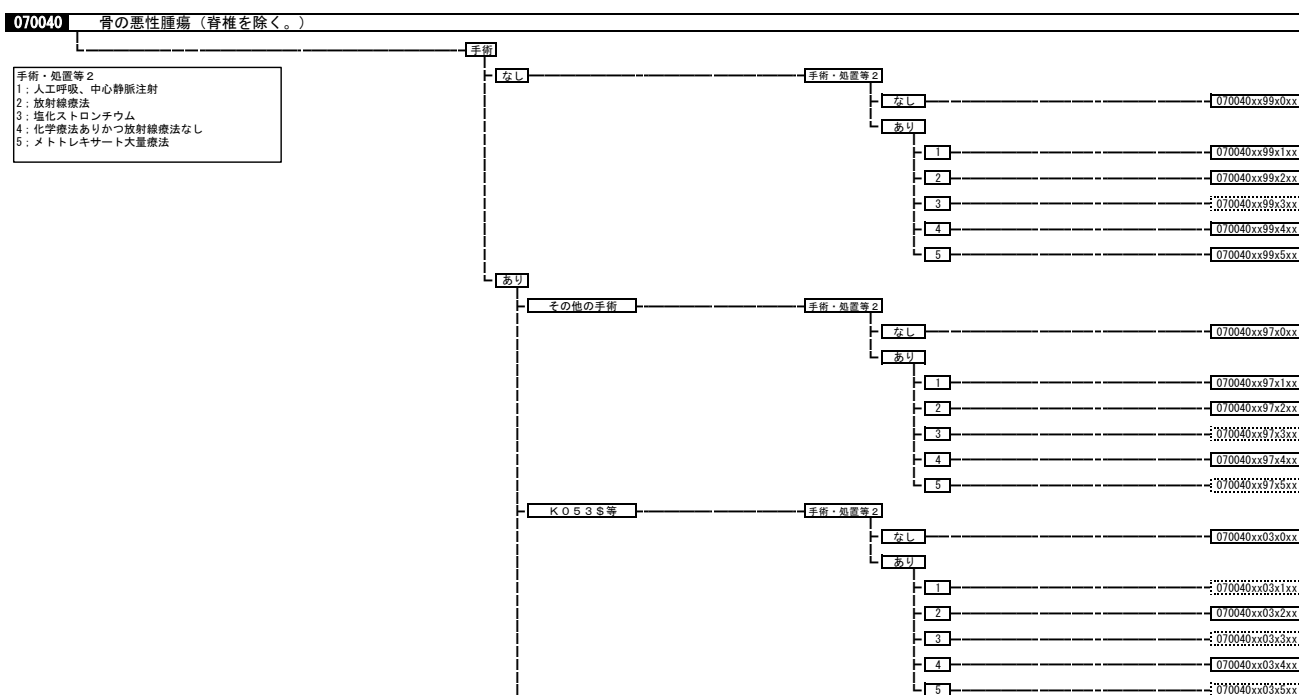
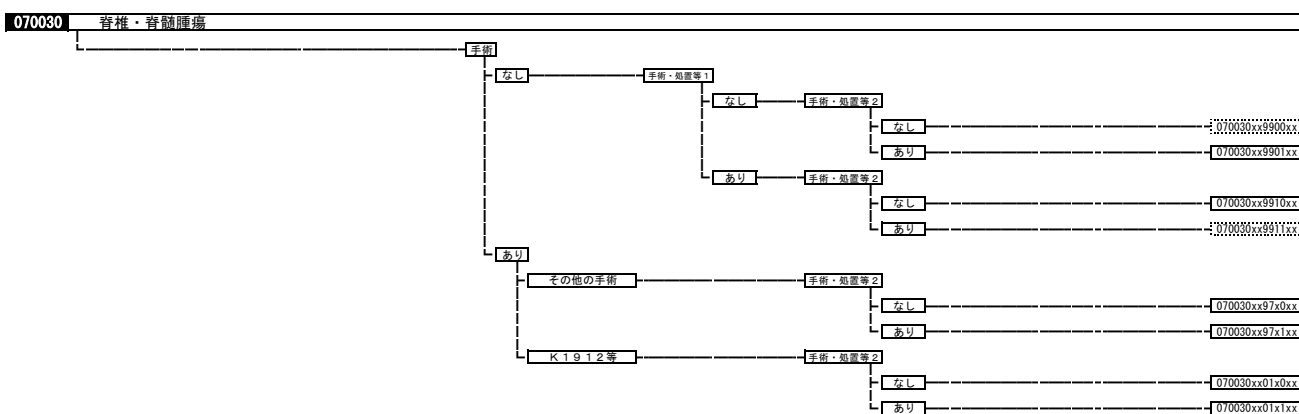
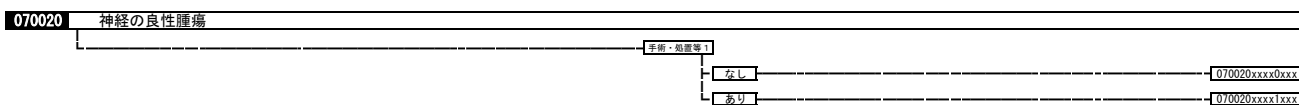
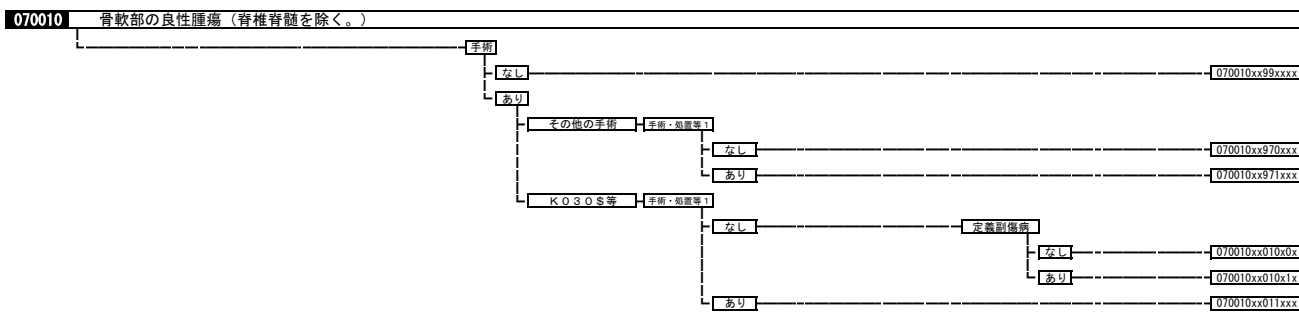
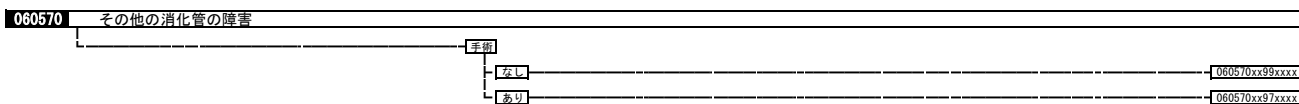

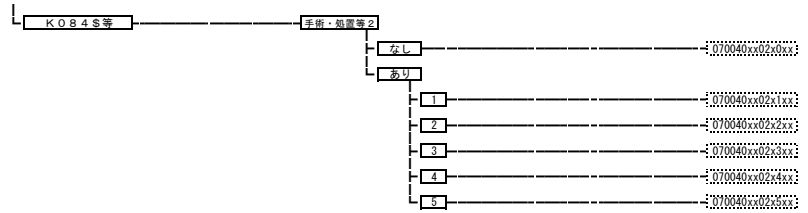

070041 軟部の悪性腫瘍（脊髄を除く。）

手術・処置等2
 1：人工呼吸、中心静脈注射
 2：放射線療法
 3：化学療法ありかつ放射線療法なし

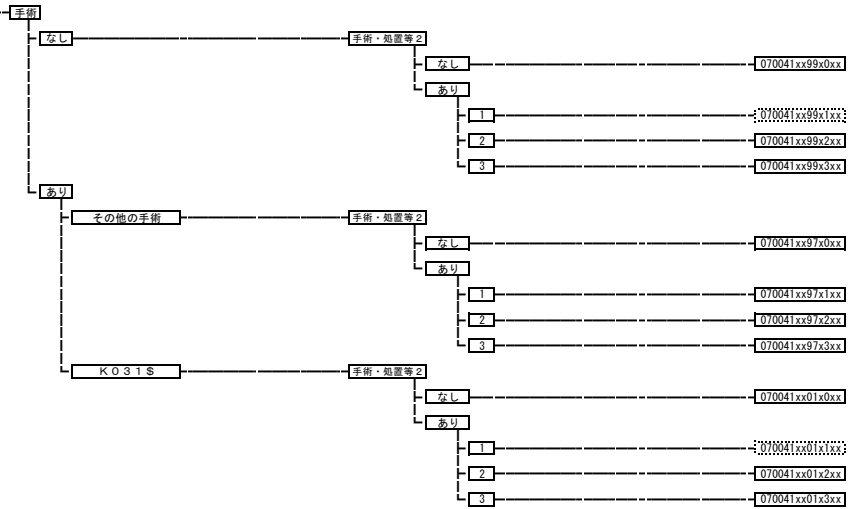

070050 肩関節炎、肩の障害（その他）

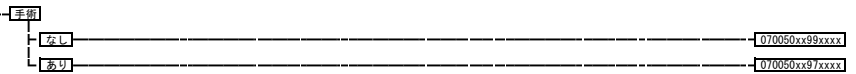

070060 手肘の関節炎

070060xxxxxx

070070 骨髓炎（上肢）

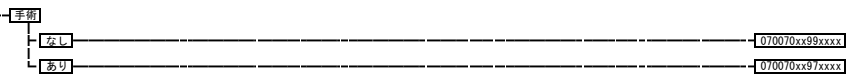

070071 骨髓炎（上肢以外）

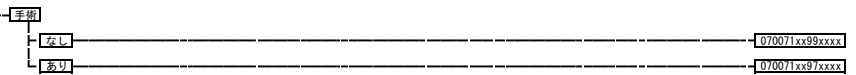

070080 滑膜炎、腱鞘炎、軟骨などの炎症（上肢）

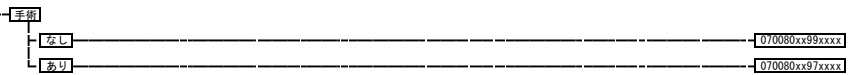

070085 滑膜炎、腱鞘炎、軟骨などの炎症（上肢以外）

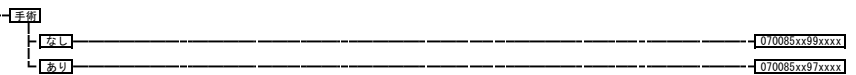

070090 筋炎（感染性を含む。）

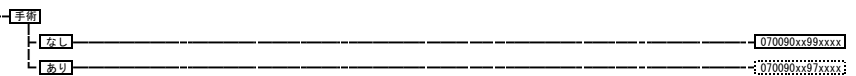

07010x	化膿性関節炎（下肢）	070101 化膿性・結核性股関節炎 070102 化膿性膝関節炎 070103 下肢（股関節以外）関節炎
---------------	------------	---

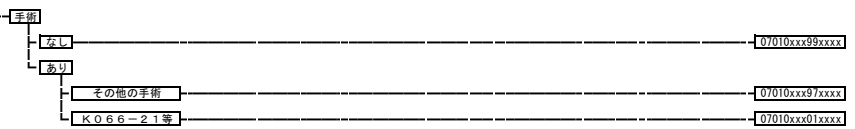

070150	上肢神経障害（胸郭出口症候群を含む。）
---------------	---------------------

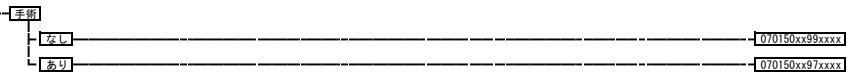

070160	上肢末梢神経麻痺
---------------	----------

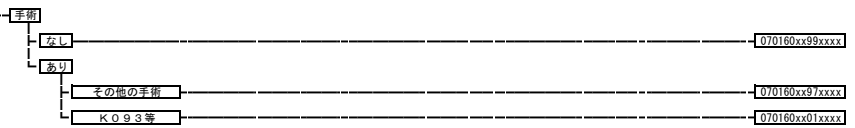

070170	下肢神経疾患
---------------	--------

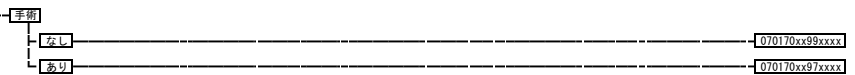

070180	脊椎変形
---------------	------

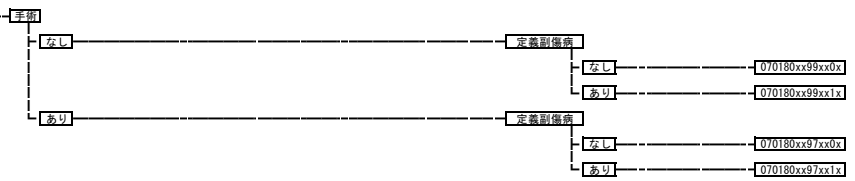

070190	上肢・手の変形（偽関節を除く。）
---------------	------------------

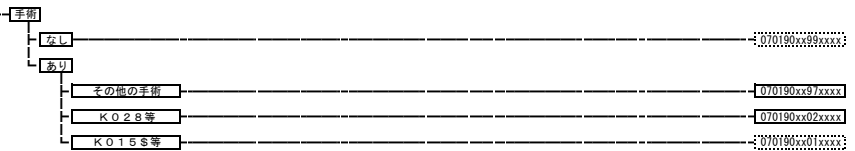

070200	手関節症（変形性を含む。）
---------------	---------------

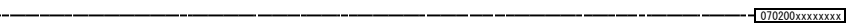

070210	下肢の変形
---------------	-------

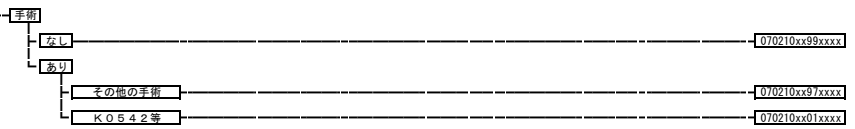

070230	膝関節症（変形性を含む。）
---------------	---------------

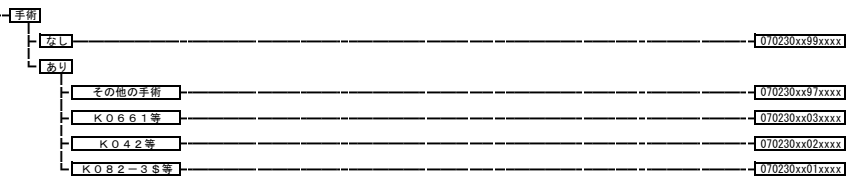

070240	動揺関節症
---------------	-------

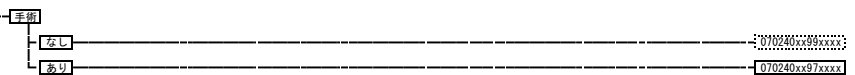

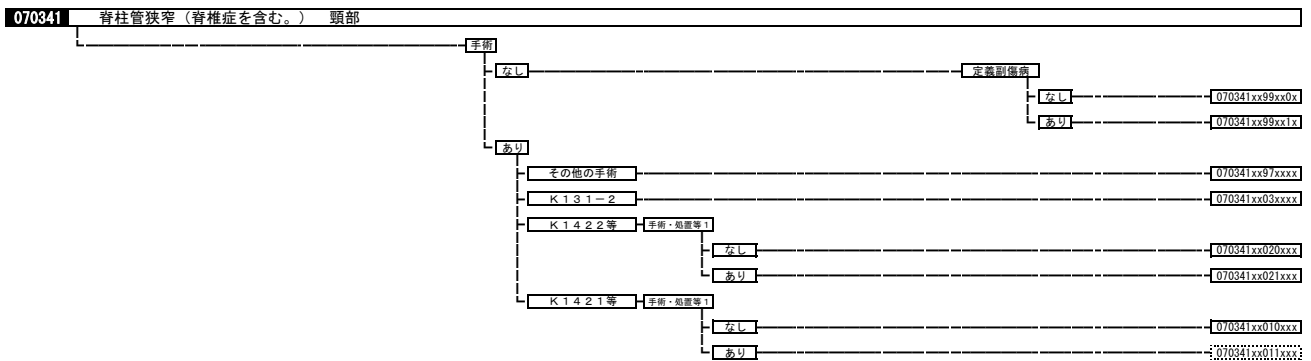
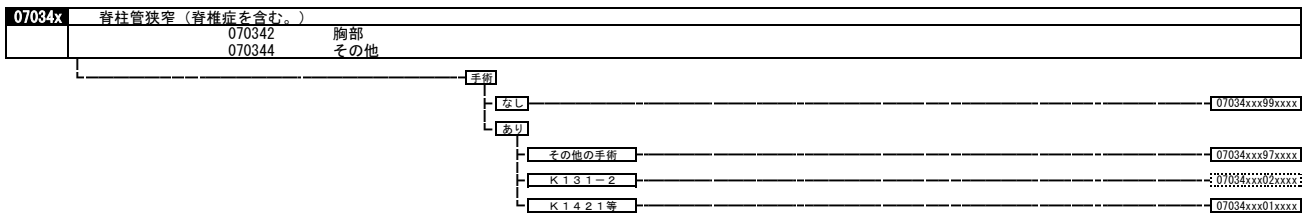
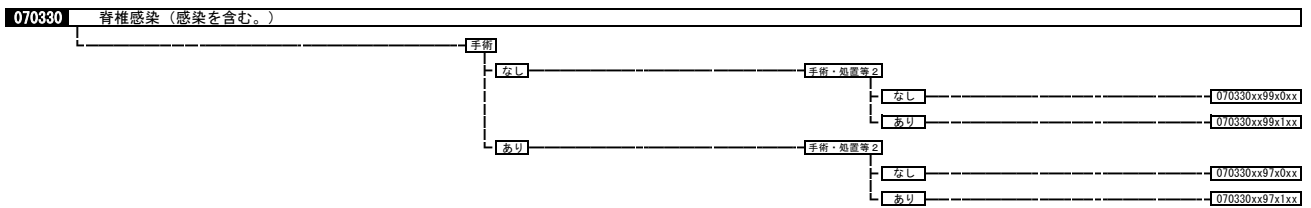
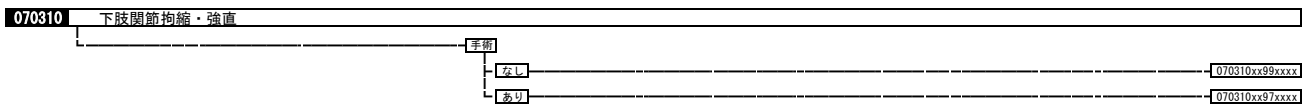
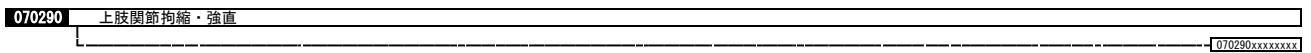
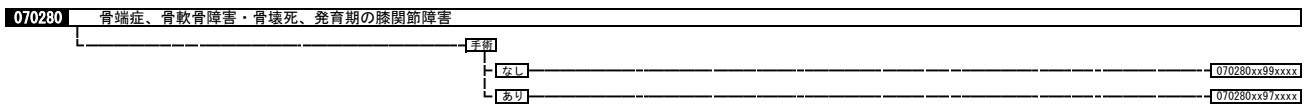
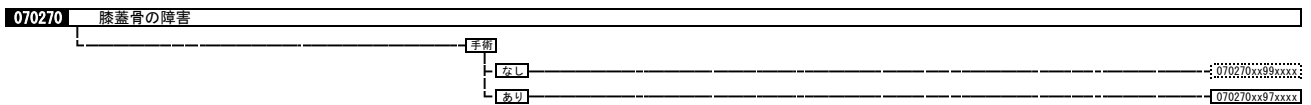
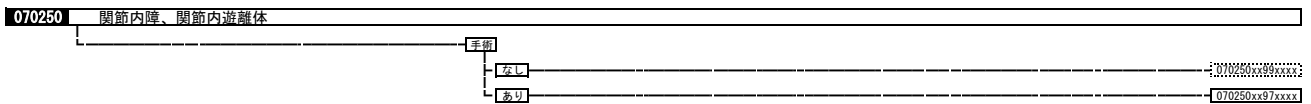

070343 脊柱管狭窄（脊椎症を含む。） 腰部骨盤、不安定椎

手術・処置等 2
 1: 脳神経造影剤使用撮影加算
 2: 神経ブロック（局所麻酔剤又はボツリヌス毒素使用）
 仙骨部硬膜外ブロックなど

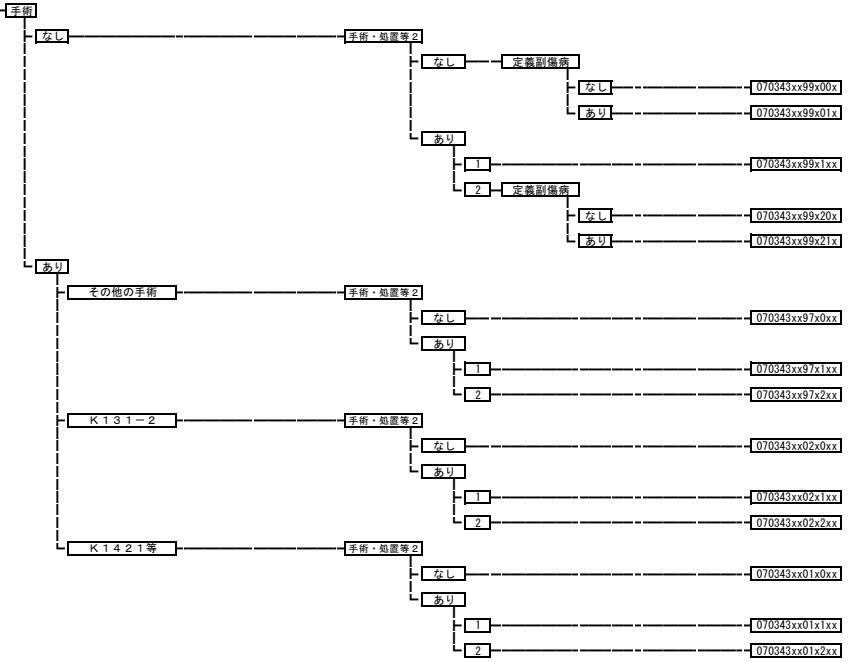

070350 椎間板変性、ヘルニア

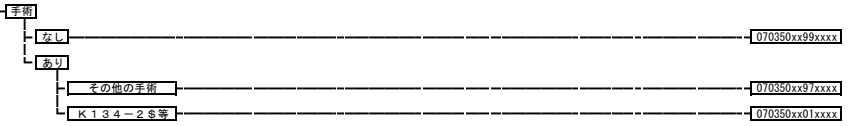

070370 脊椎骨粗鬆症

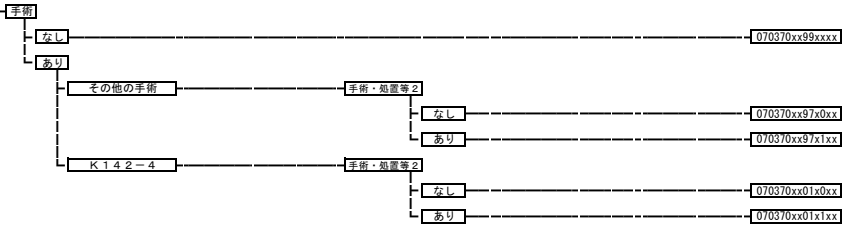

070380 ガングリオン

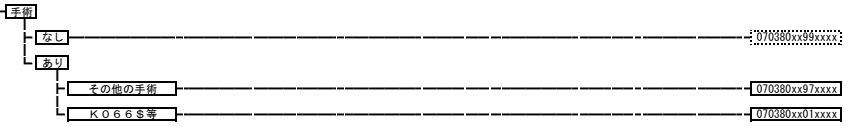

070390 線維芽細胞性腫瘍

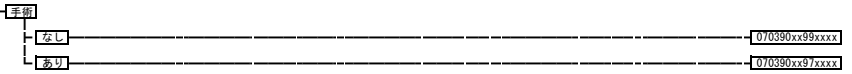

070395 壊死性筋膜炎

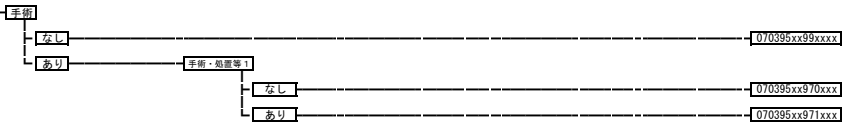

07040x	股関節骨頭壊死、股関節症（変形性を含む。）
	070401 股関節骨頭壊死
	070402 股関節症（変形性を含む。）

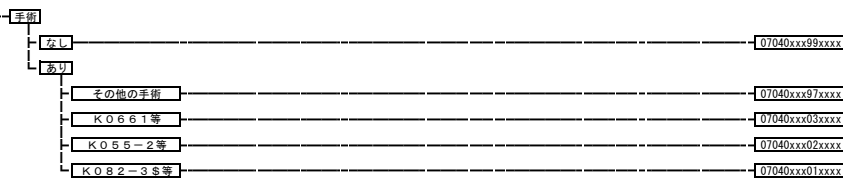

070420	大腿骨頭すべり症
---------------	----------

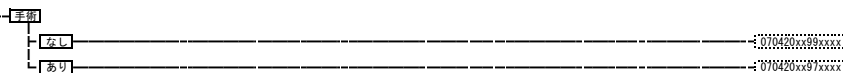

070430	神経栄養養症、骨成長障害、骨障害（その他）
---------------	-----------------------

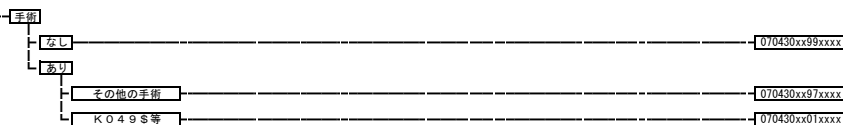

070440	色素性絨毛結節性滑膜炎
---------------	-------------

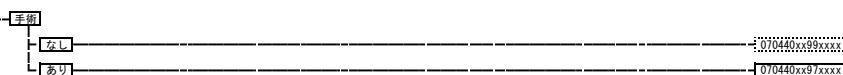

070460	股関節ベルテス病
---------------	----------

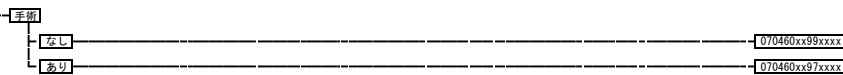

070470	関節リウマチ
---------------	--------

- 手術・処置等2
 1: 人工呼吸など
 2: リハビリテーション
 3: エタネルセプト
 4: トファシチニブクエン酸塩など
 5: アバタセプト、トシリズマブ
 6: インフリキシマブ
 7: インフリキシマブ（強直性脊椎炎の場合）

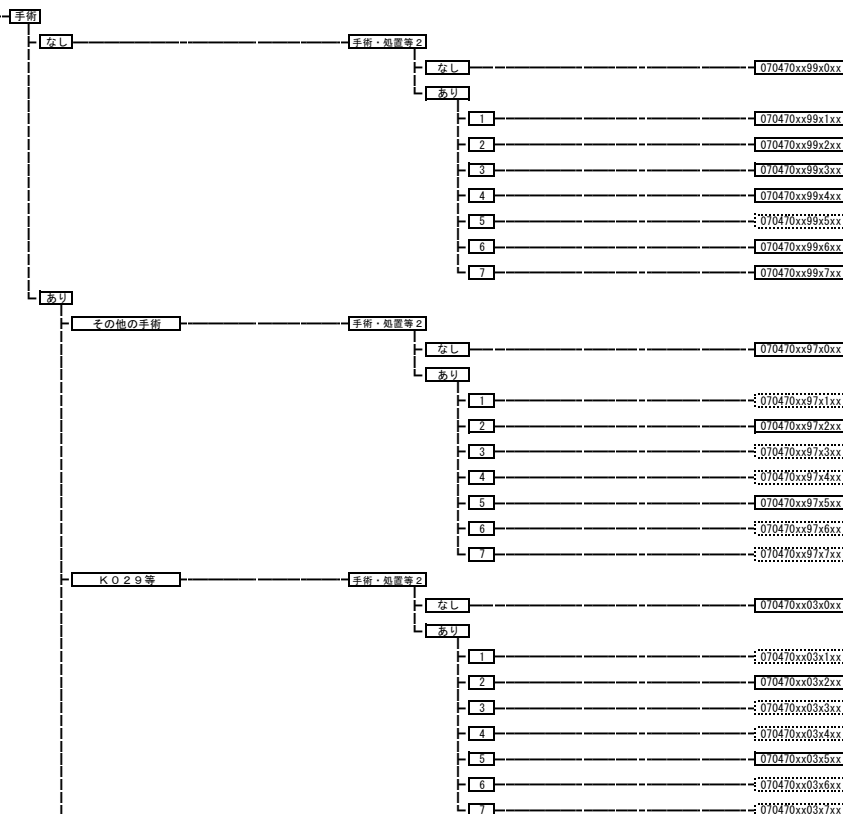

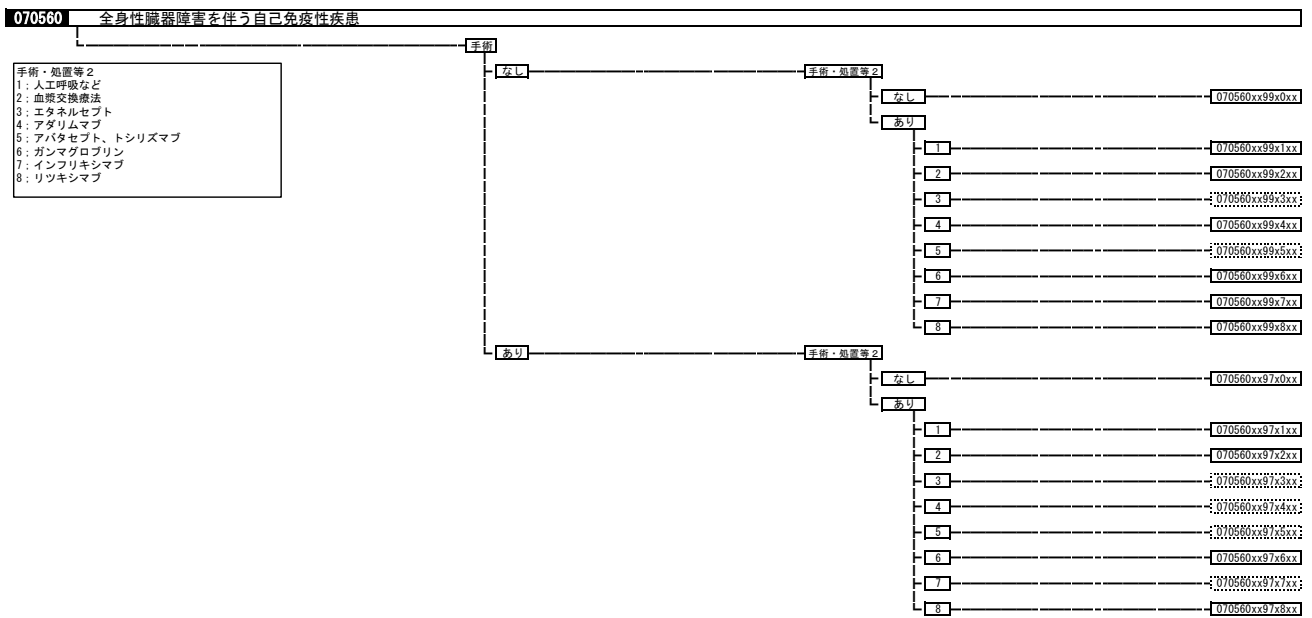
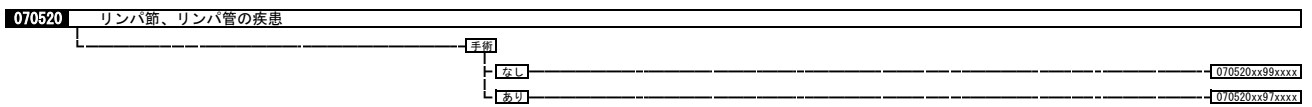
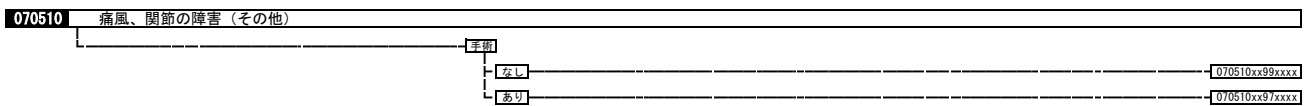
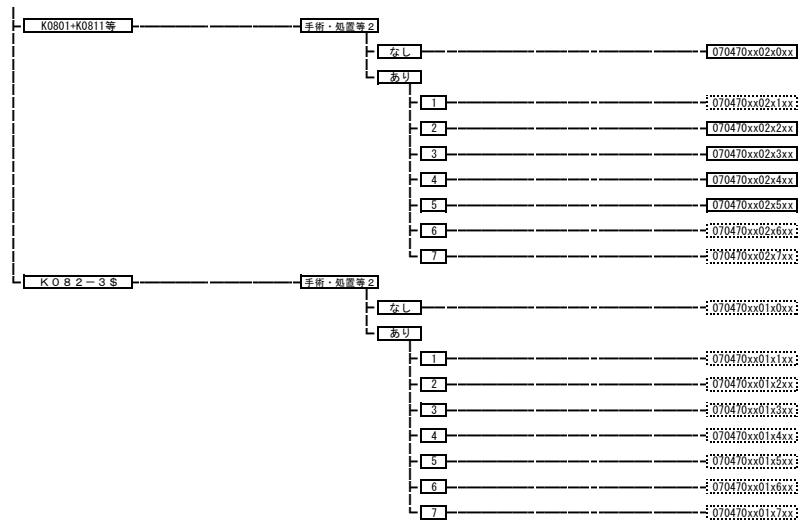

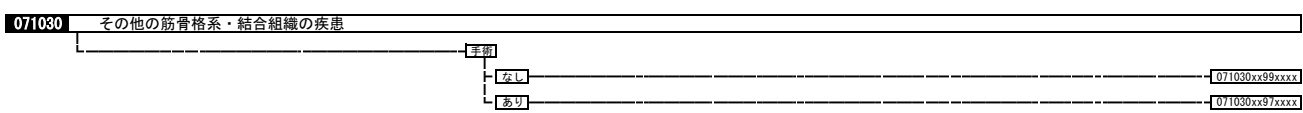
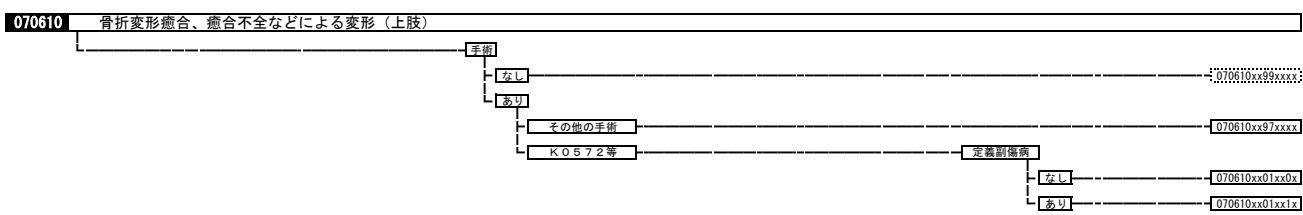
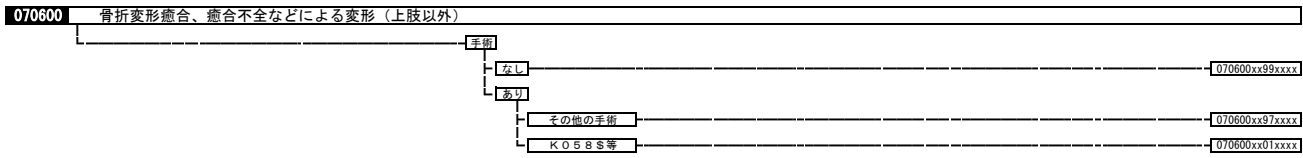
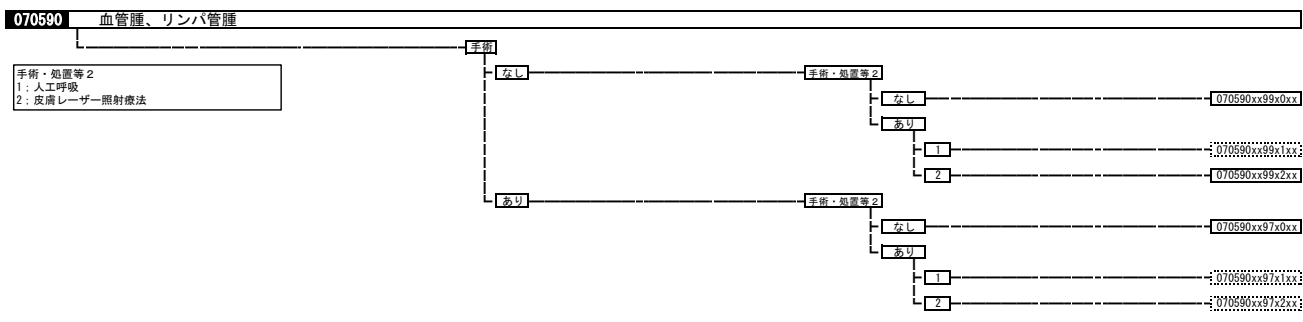
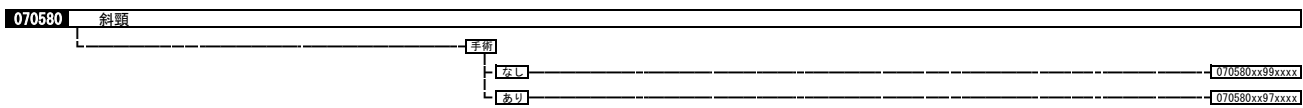
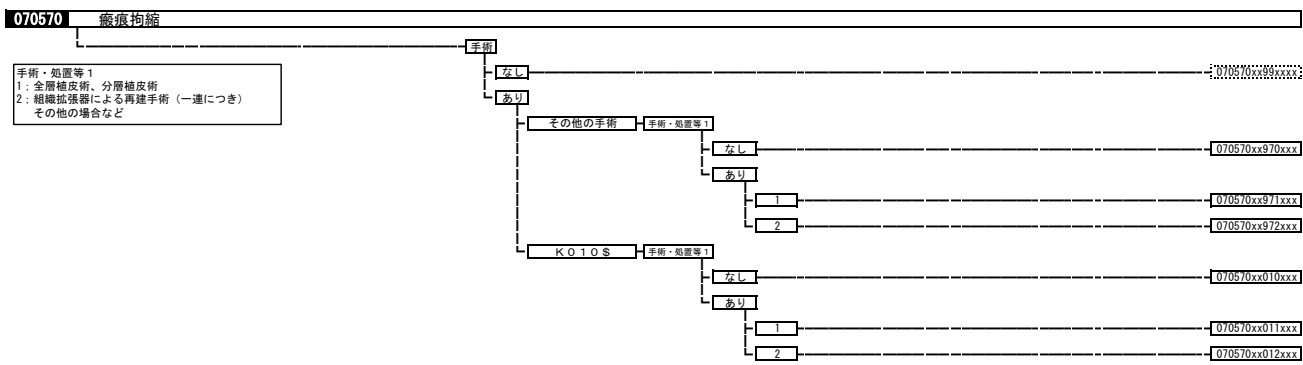

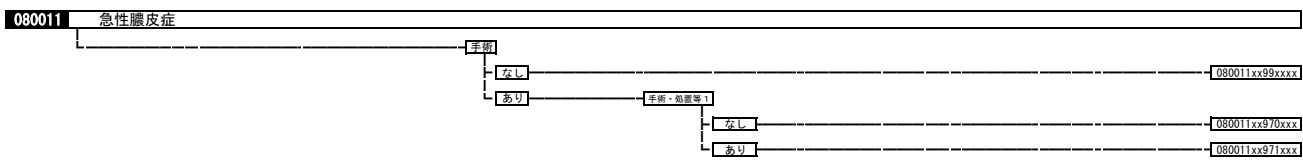
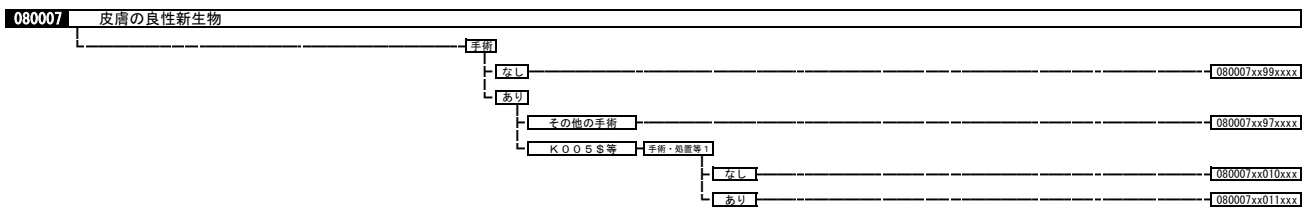
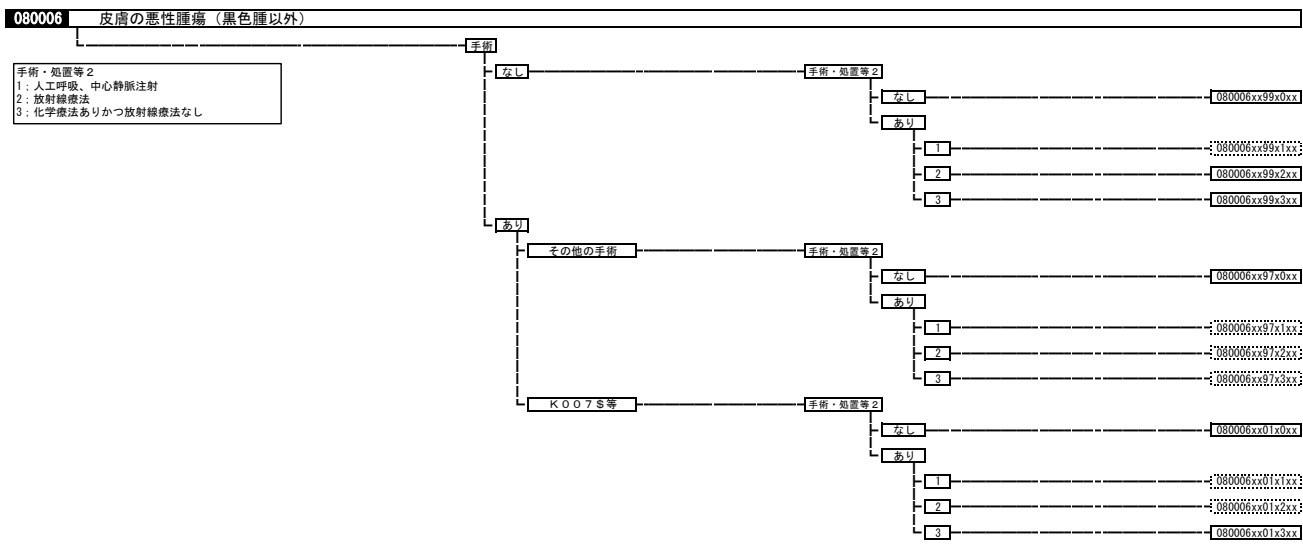
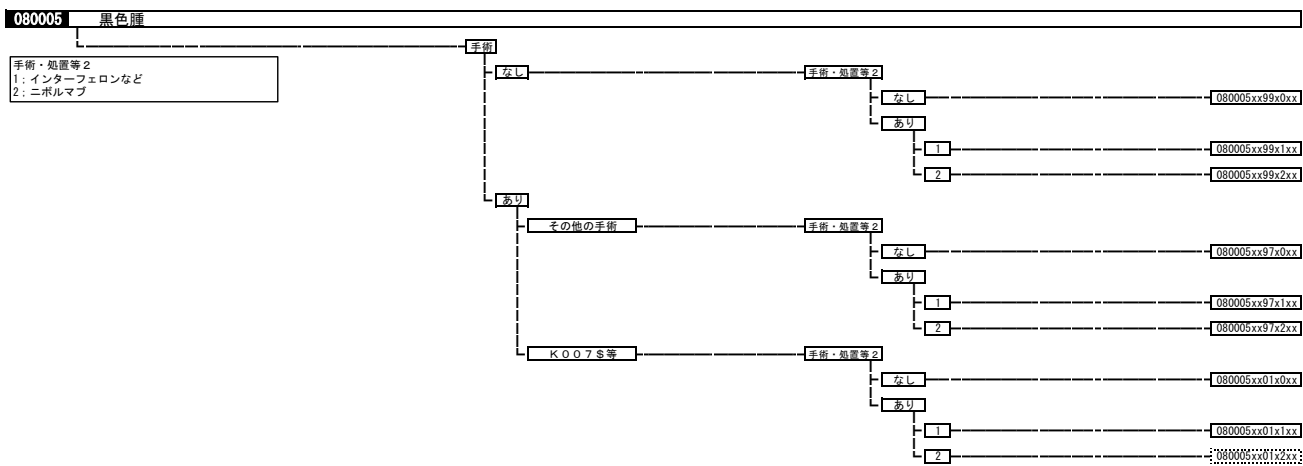

080020 帯状疱疹
080020xxxxxxxxx

080030 疱疹（帯状疱疹を除く。）、その類症
080030xxxxxxxxx

080040 ウイルス性急性発疹症
080040xxxxxxxxx

080050 湿疹、皮膚炎群
080050xxxxxxxxx

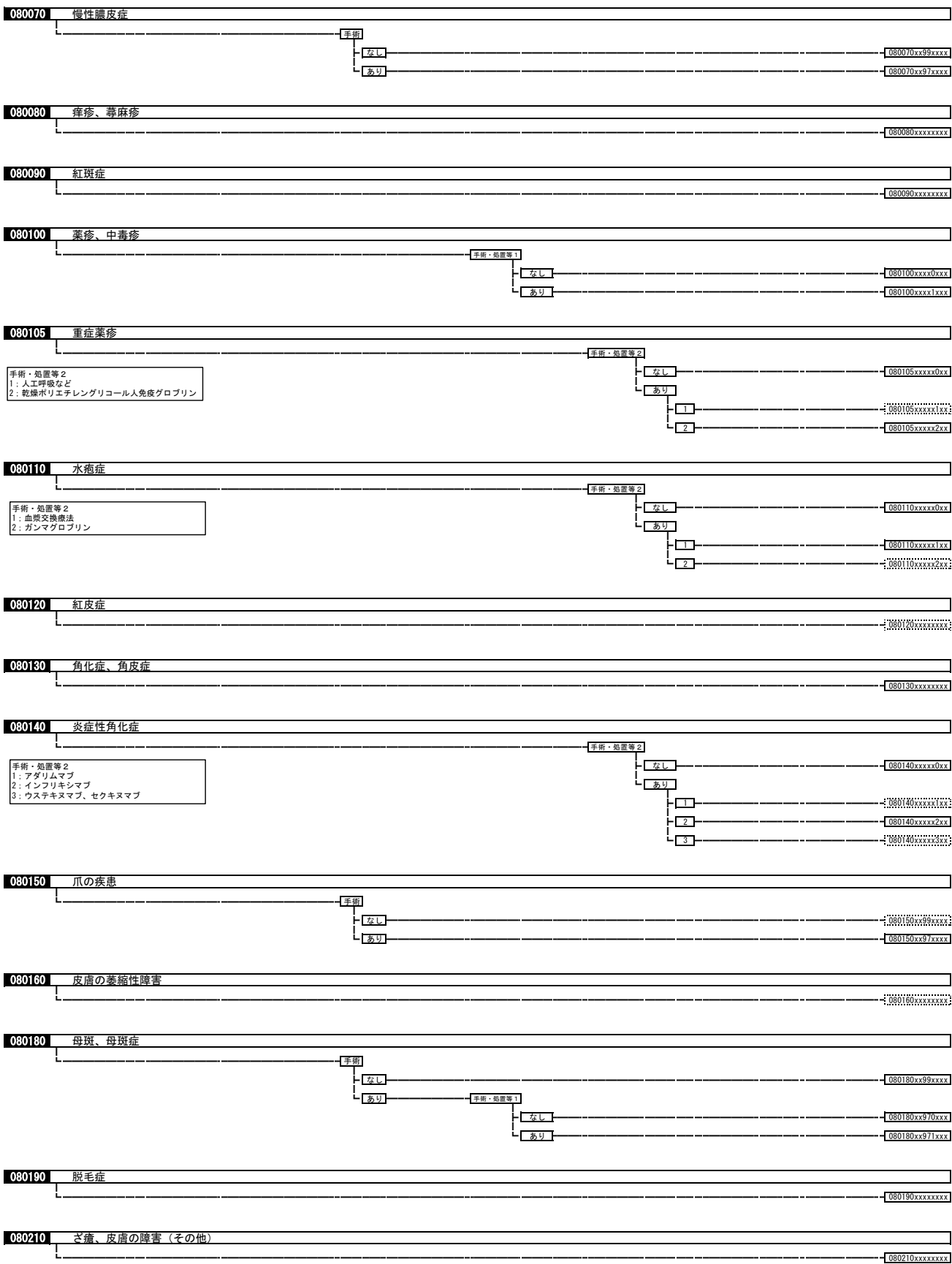

080220 エクリン汗腺の障害、アポクリン汗腺の障害

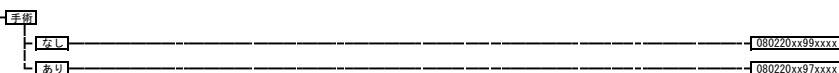

080230 皮膚色素異常症

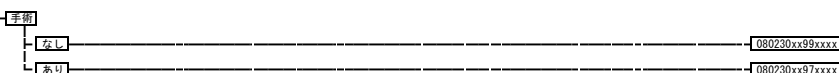

080240 多汗症

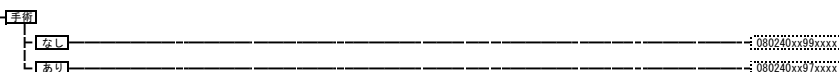

080245 放射線皮膚障害

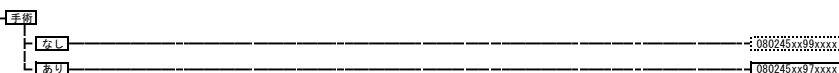

080250 褥瘡潰瘍

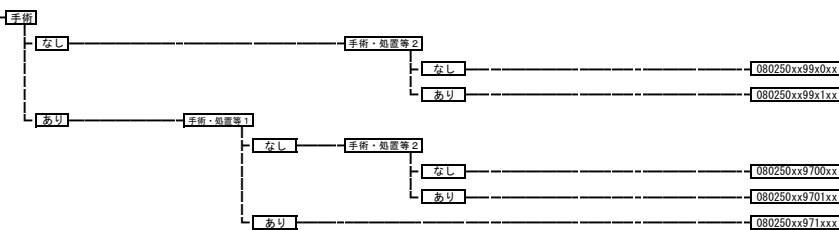

080260 その他の皮膚の疾患

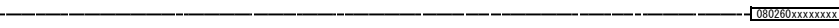

080270 食物アレルギー

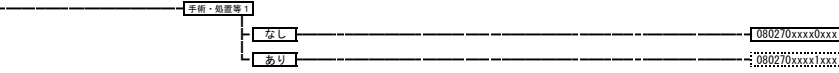

090010 乳房の悪性腫瘍

手術・処置等2
 1：人工呼吸など
 2：放射線療法
 3：化学療法ありかつ放射線療法なし
 4：ドセタキセル水和物など
 5：エリブリンメシル酸塩
 6：トラスツズマブ、パクリタキセル（アルブミン懸濁型）
 7：ペリスズマブ
 8：トラスツズマブ エムタンシン
 9：ベルツズマブ

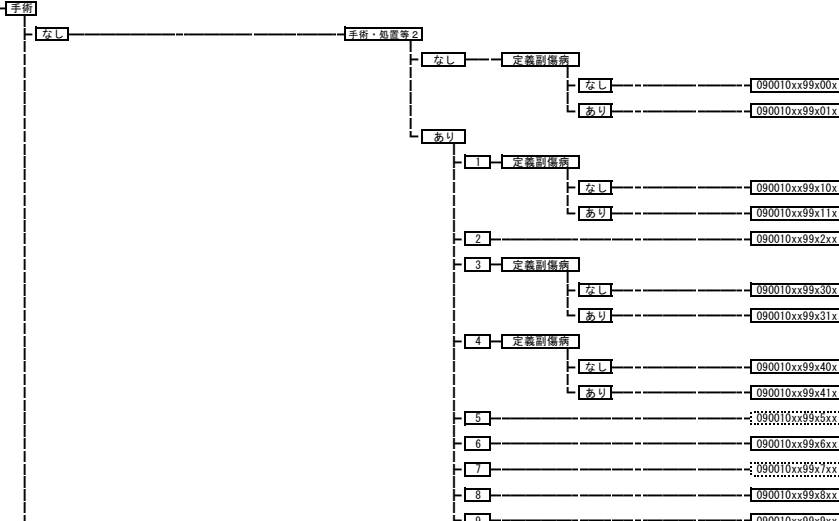

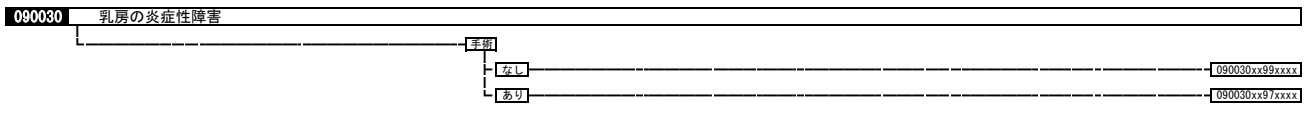
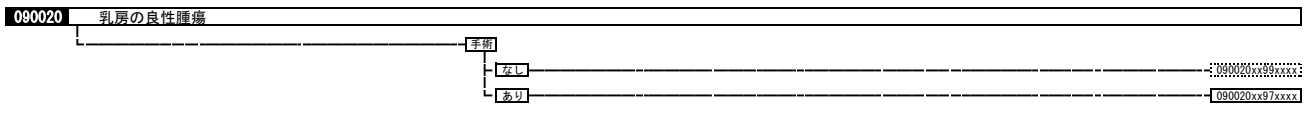
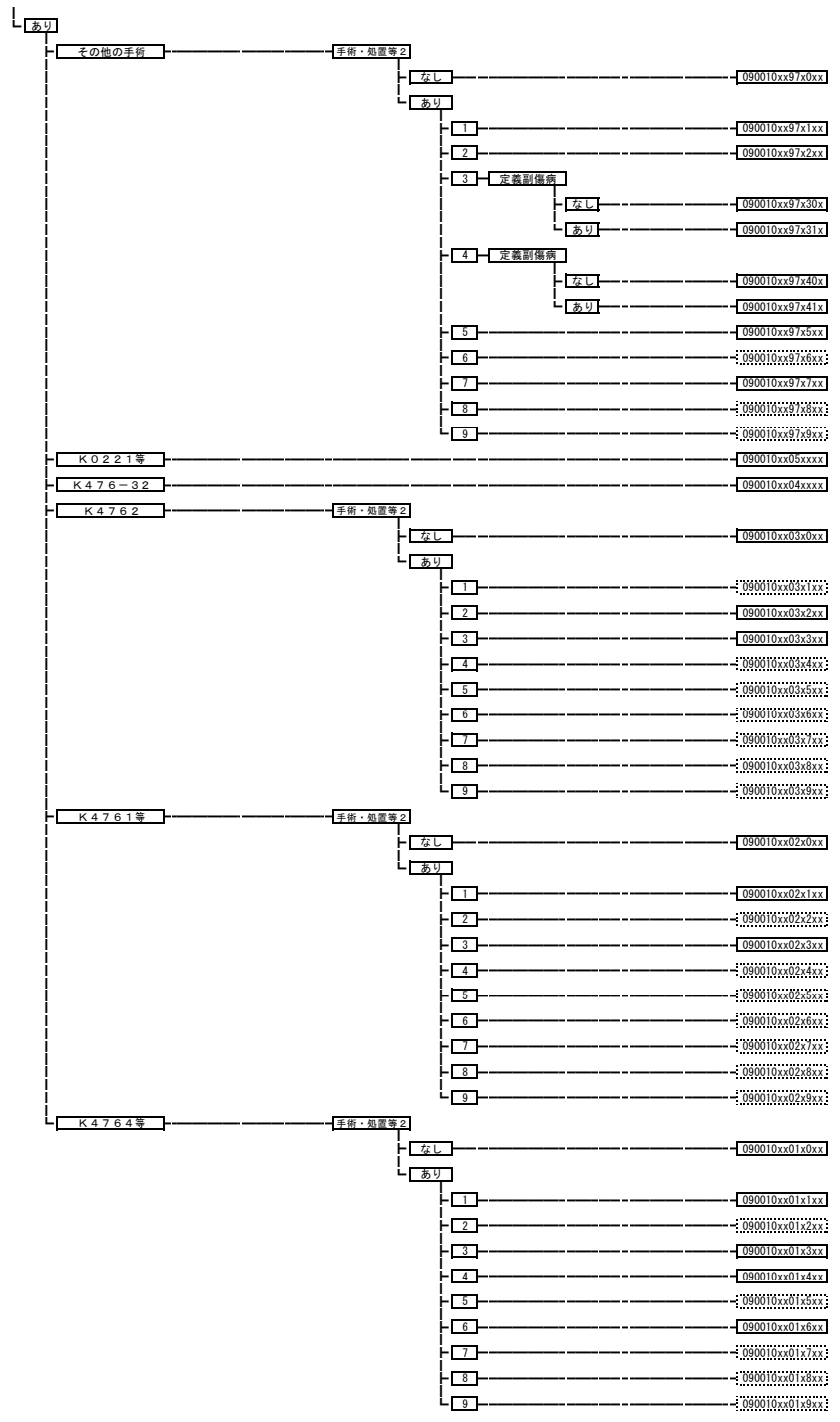

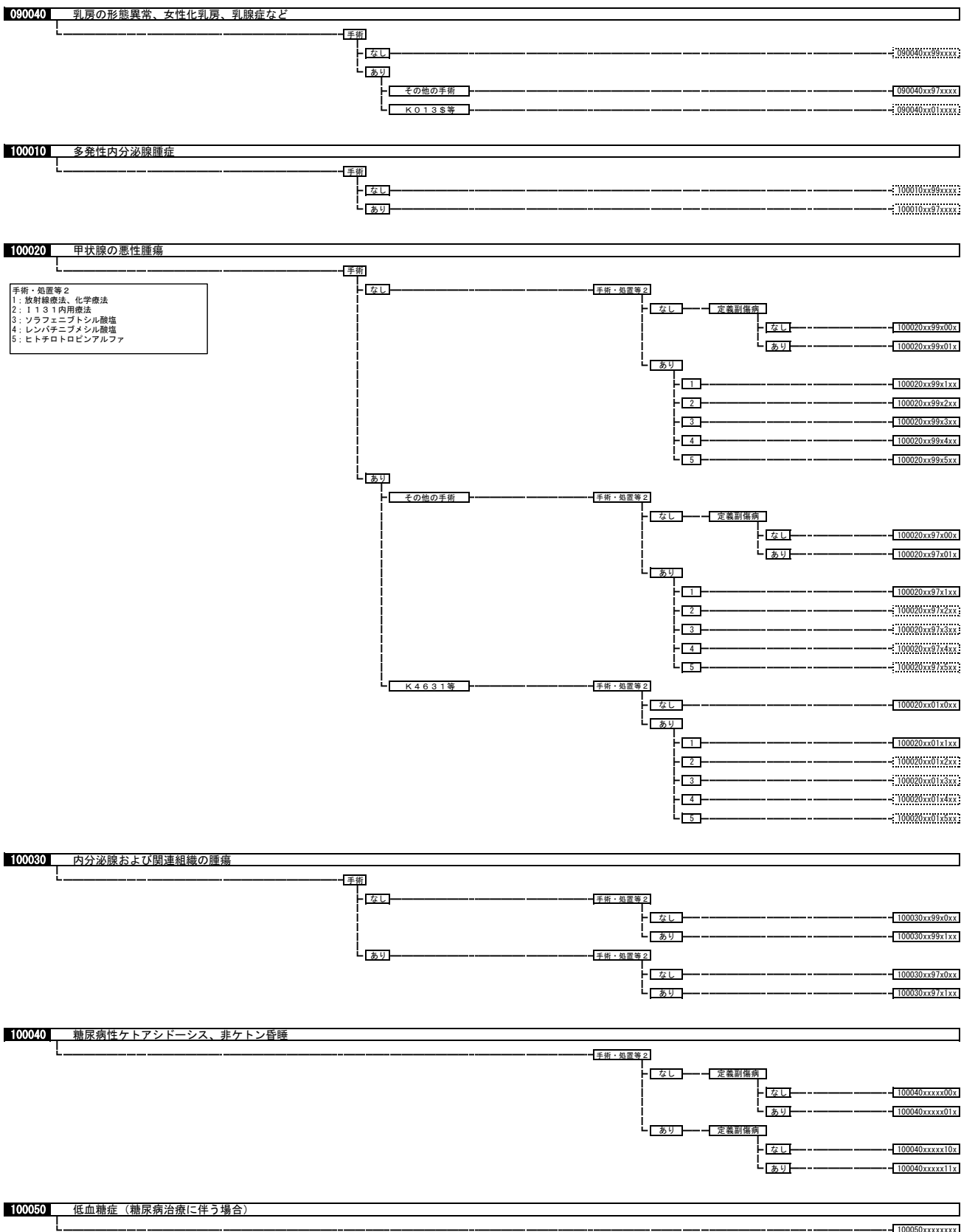

100060 1型糖尿病（糖尿病性ケトアシドーシスを除く。）（末梢循環不全なし。）

手術・処置等2
 1：人工腎臓 其他の場合
 2：インスリン製剤（注射薬に限る。）

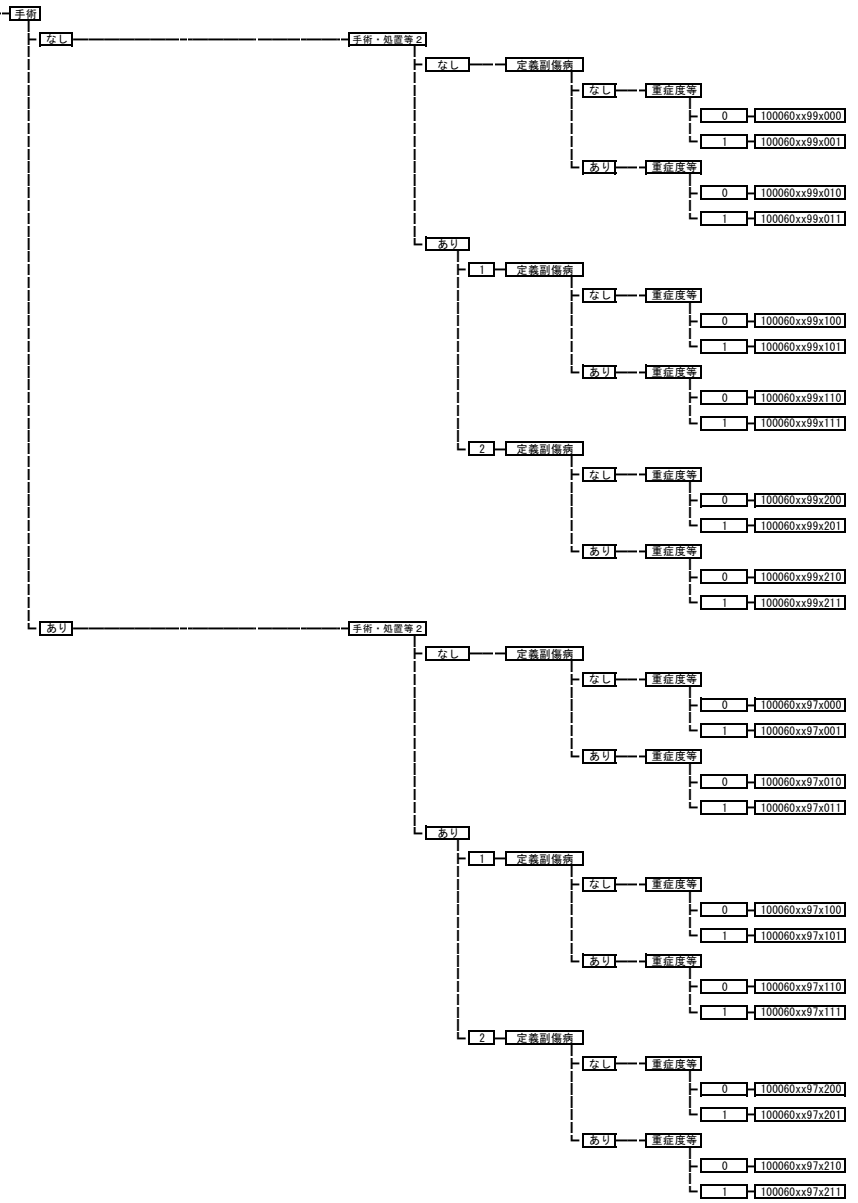

100061 1型糖尿病（糖尿病性ケトアシドーシスを除く。）（末梢循環不全あり。）

手術・処置等2
 1:人工腎臓 その他の場合
 2:インスリン製剤（注射薬に限る。）

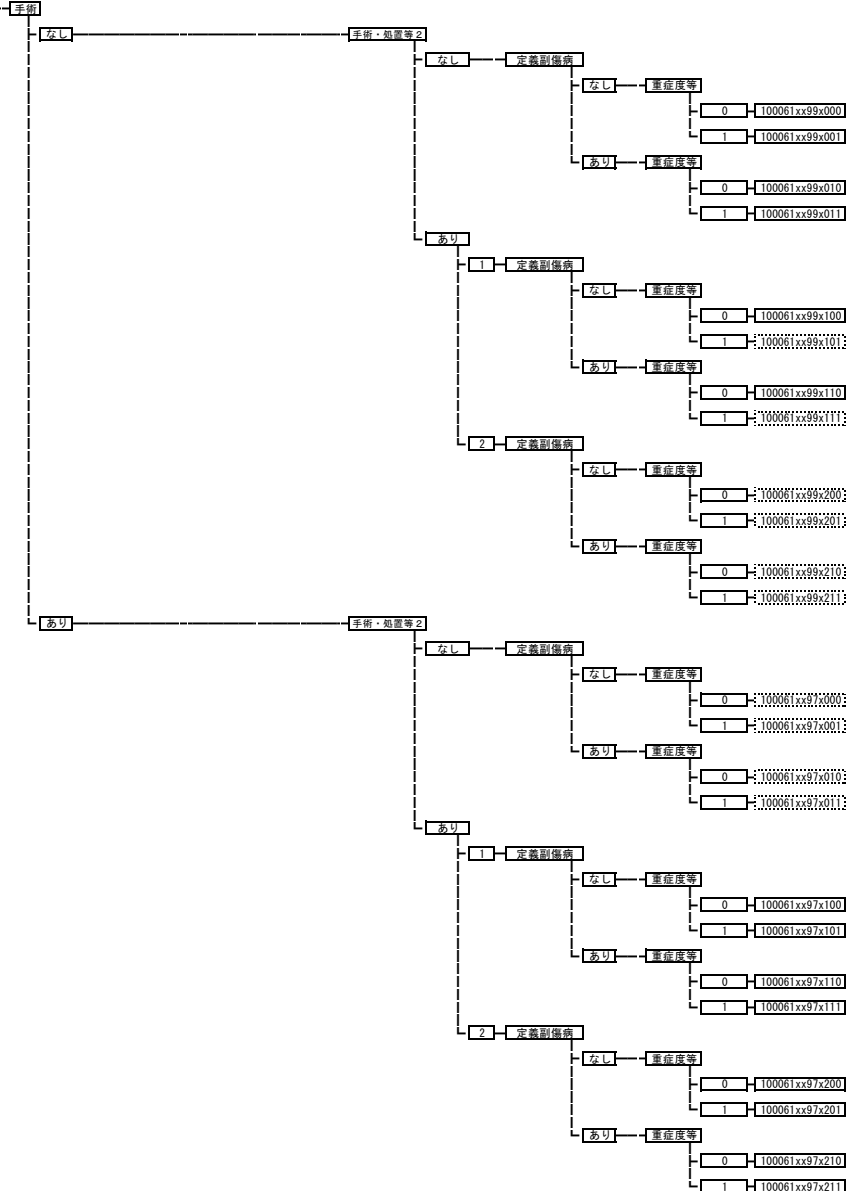

100070 2型糖尿病（糖尿病性ケトアシドーシスを除く。）（末梢循環不全なし。）

手術・処置等2
 1：人工腎臓 その他の場合
 2：インスリン製剤（注射薬に限る。）

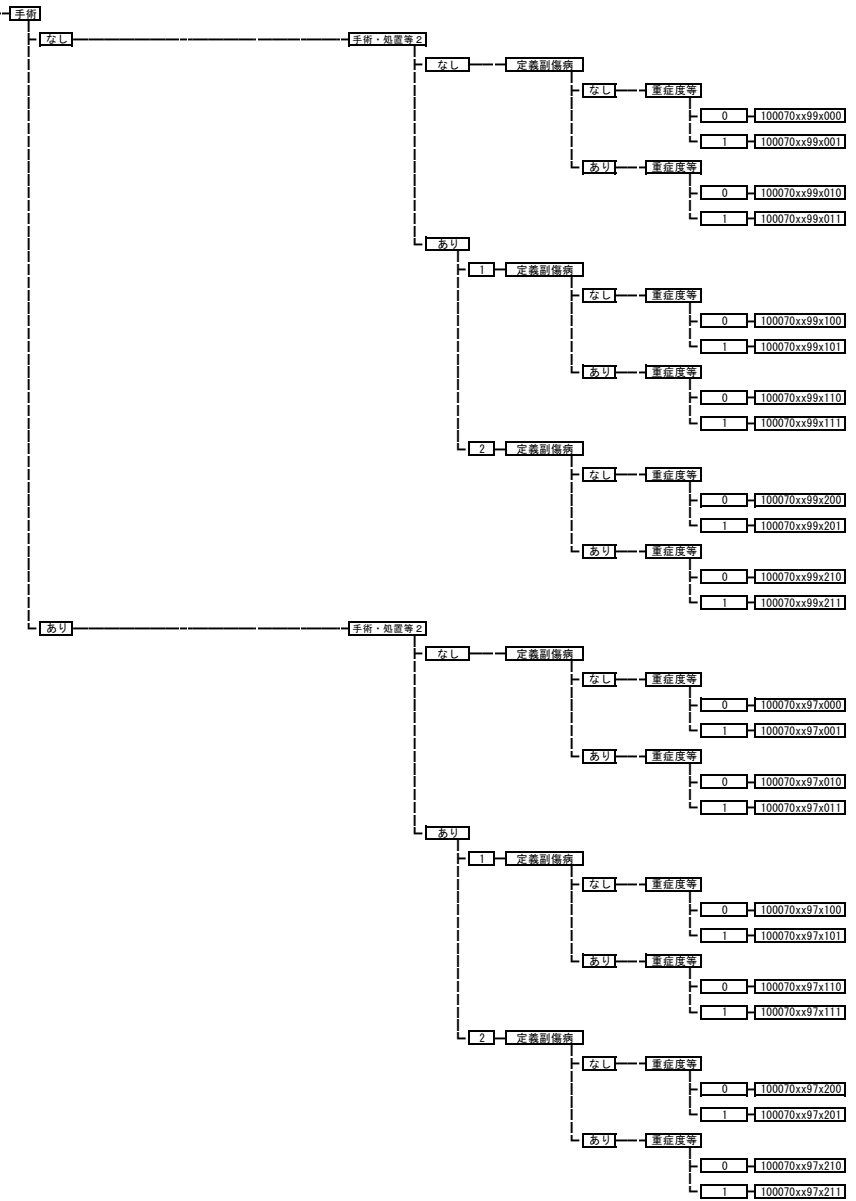

100071 2型糖尿病（糖尿病性ケトアシドーシスを除く。）（末梢循環不全あり。）

手術・処置等2
 1:人工腎臓 その他の場合
 2:インスリン製剤（注射薬に限る。）

