

100080 その他の糖尿病（糖尿病性ケトアシドーシスを除く。）（末梢循環不全なし。）

手術・処置等 2
 1: 人工腎臓、その他の場合
 2: インスリン製剤（注射薬に限る。）

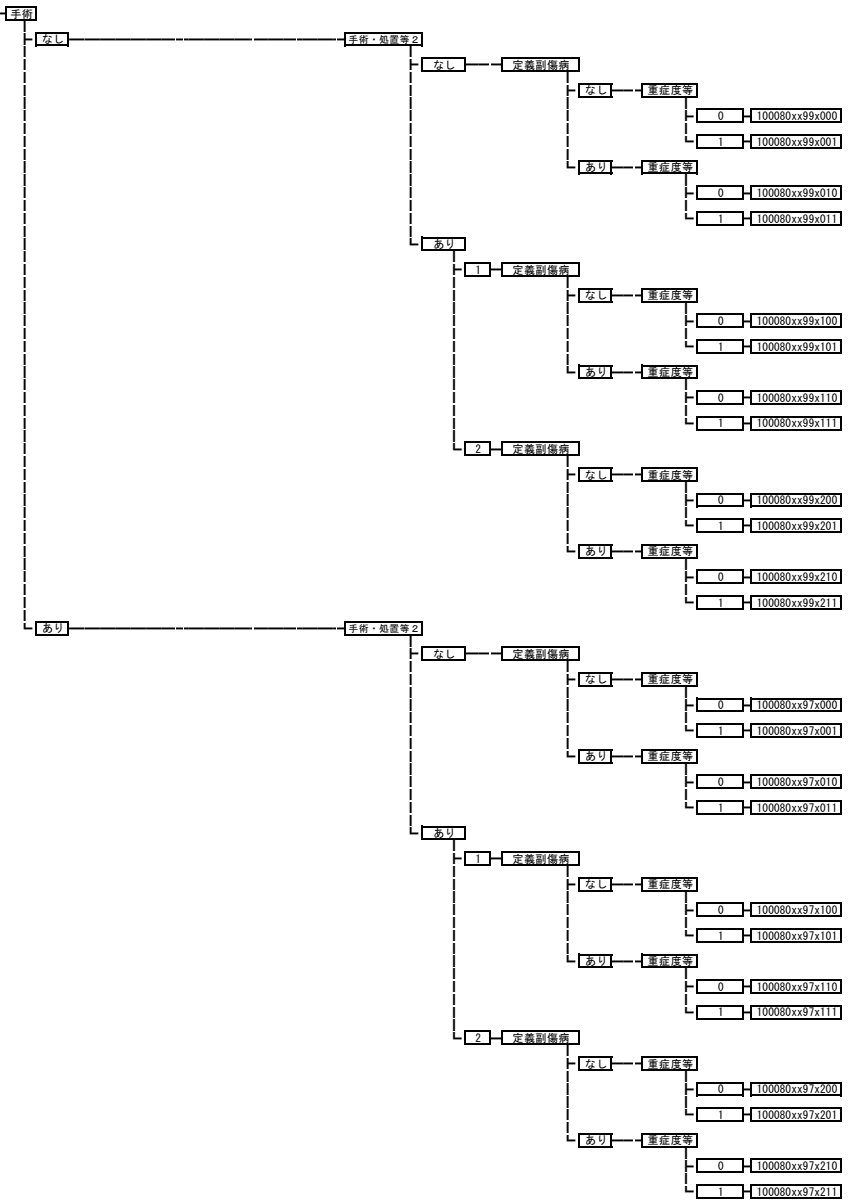

100081 その他の糖尿病（糖尿病性ケトアシドーシスを除く。）（末梢循環不全あり。）

手術・処置等2
1：人工腎臓 その他の場合
2：インスリン製剤（注射薬に限る。）

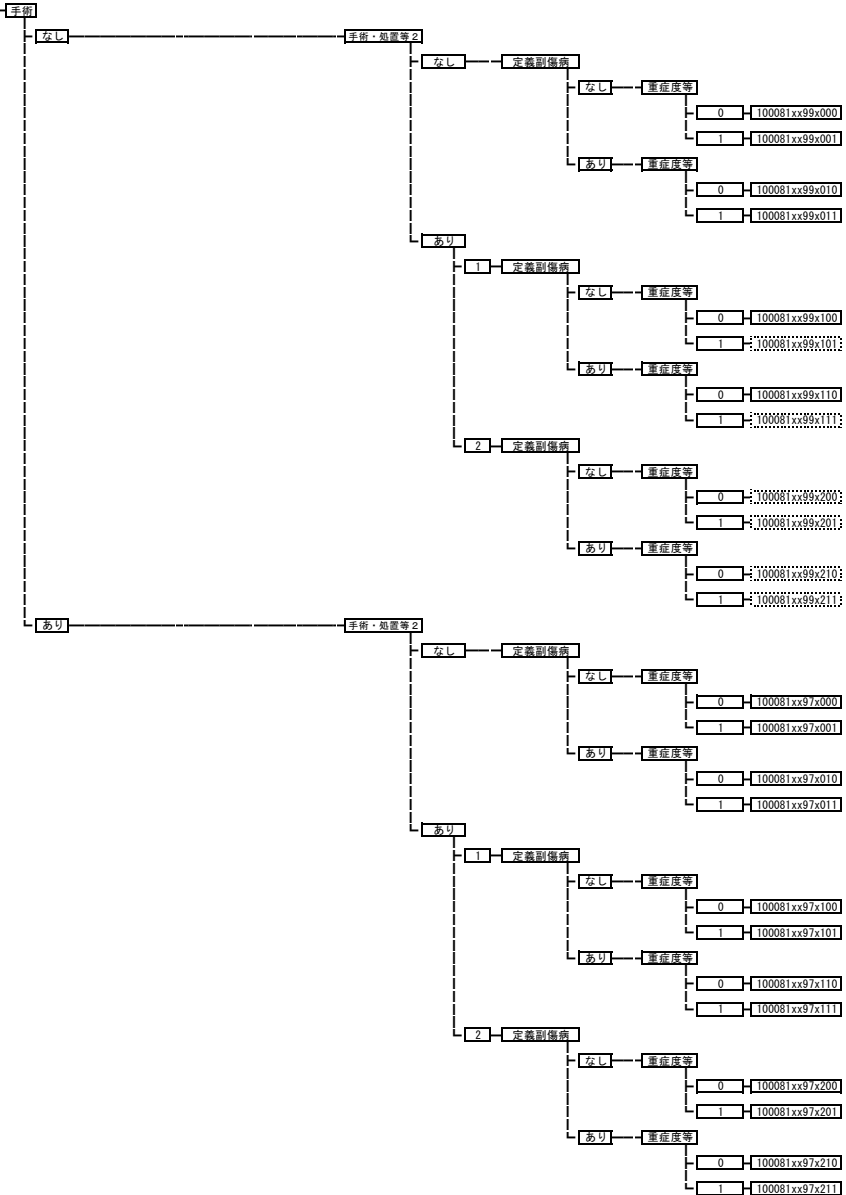

100100 糖尿病足病変

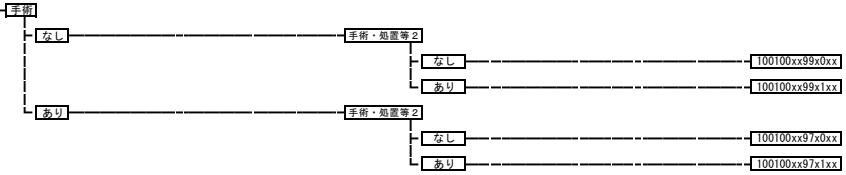

100120 肥満症

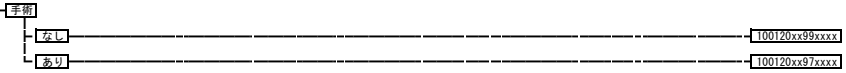

100130 甲状腺の良性結節

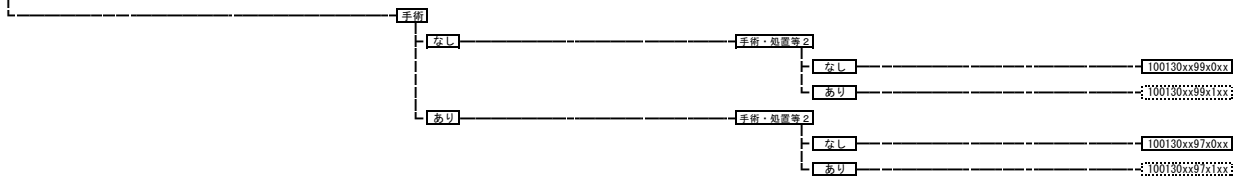

100140 甲状腺機能亢進症

手術・処置等2
1:人工呼吸など
2:1131内用療法

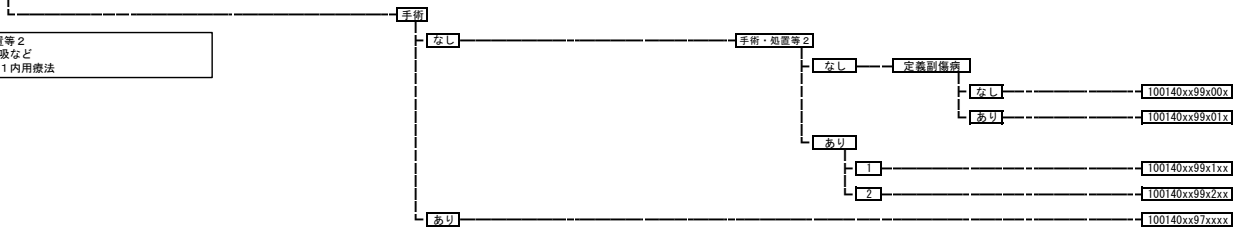

100150 慢性甲状腺炎

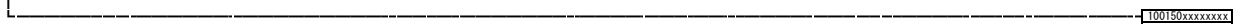

100160 甲状腺機能低下症

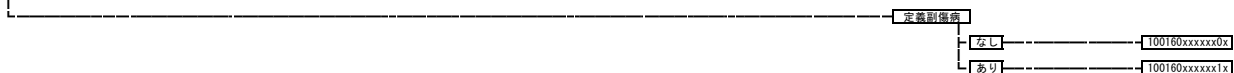

100170 急性甲状腺炎

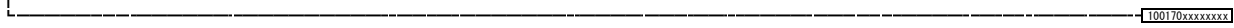

100180 副腎皮質機能亢進症、非機能性副腎皮質腫瘍

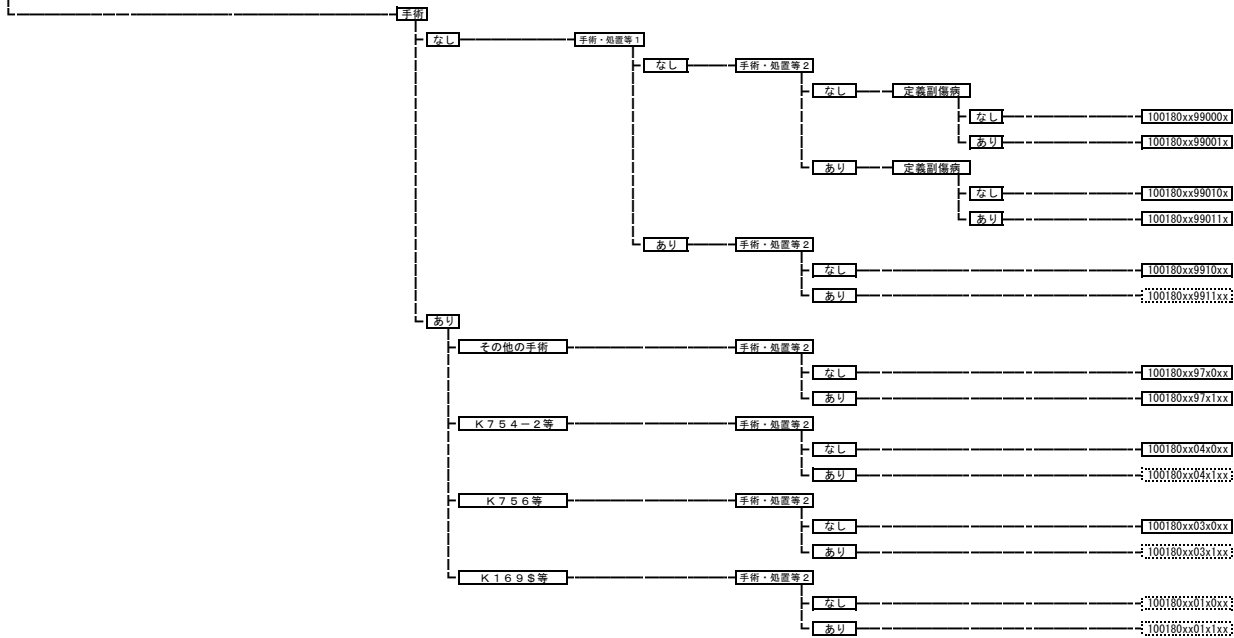

100190 褐色細胞腫、パラガングリオーマ

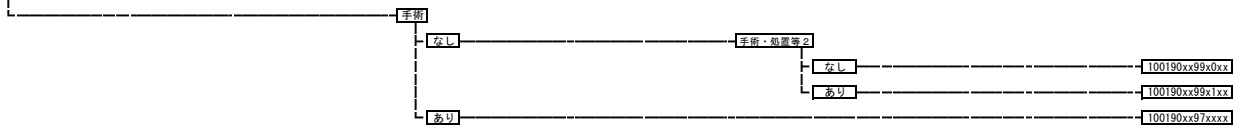

100202 その他の副腎皮質機能低下症

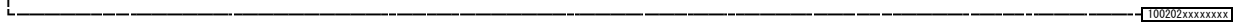

100210 低血糖症
100210xxxxxxxx

100220 原発性副甲状腺機能亢進症、副甲状腺腫瘍

- 手術
 - なし 100220xx99xxxx
 - あり
 - その他の手術 100220xx91xxxx
 - K4641等 100220xx03xxxx
 - K5132等 100220xx01xxxx

100230 続発性副甲状腺機能亢進症

- 手術
 - なし 100230xx99xxxx
 - あり
 - その他の手術 100230xx91xxxx
 - K464S 100230xx01xxxx

100240 副甲状腺機能低下症
100240xxxxxxxx

100250 下垂体機能低下症

- 手術
 - なし
 - 手術・処置等1
 - なし 100250xx9900xx
 - 手術・処置等2
 - なし 定義副傷病
 - なし 100250xx99001x
 - あり 100250xx9901xx
 - あり 100250xx9910xx
 - あり 定義副傷病
 - なし 100250xx99100x
 - あり 100250xx99101x
 - あり 100250xx9911xx
 - あり 手術・処置等1
 - なし 100250xx970xxx
 - あり 100250xx971xxx
 - あり 手術・処置等1
 - なし 100250xx9900xx
 - あり 100250xx9901xx
 - あり 手術・処置等2
 - なし 100250xx9910xx
 - あり 100250xx9911xx
 - あり 手術・処置等2
 - なし 100250xx9700xx
 - あり 100250xx9701xx
 - あり 手術・処置等2
 - なし 100250xx9710xx
 - あり 100250xx9711xx

100260 下垂体機能亢進症

- 手術
 - なし
 - 手術・処置等1
 - なし 100260xx9900xx
 - あり 100260xx9901xx
 - あり 手術・処置等2
 - なし 100260xx9910xx
 - あり 100260xx9911xx
 - あり 手術・処置等1
 - なし 100260xx9700xx
 - あり 100260xx9701xx
 - あり 手術・処置等2
 - なし 100260xx9710xx
 - あり 100260xx9711xx

100270 間脳下垂体疾患（その他）

- 手術・処置等2
 - なし 100270xxxx0xxx
 - あり 100270xxxx1xxx

100280 尿崩症
100280xxxxxxxx

100285 ADH分泌異常症
100285xxxxxxxx

100290 グルコース調節・膵内分泌障害、その他の内分泌疾患
100290xxxxxxxx

100300 代謝性疾患（糖尿病を除く。）

- 手術
 - なし 100300xx99xxxx
 - あり 100300xx91xxxx

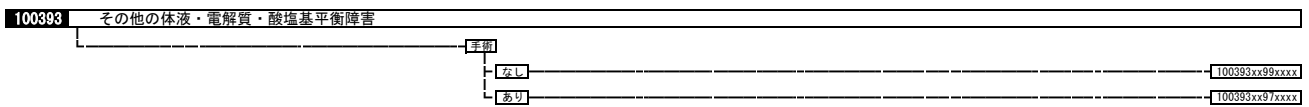
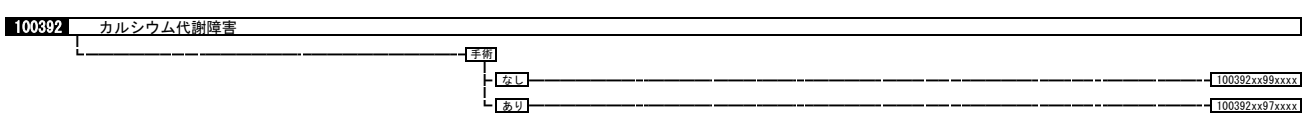
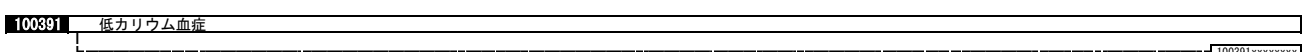
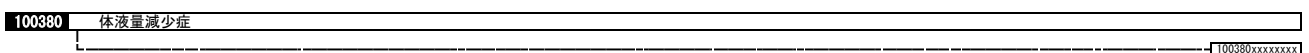
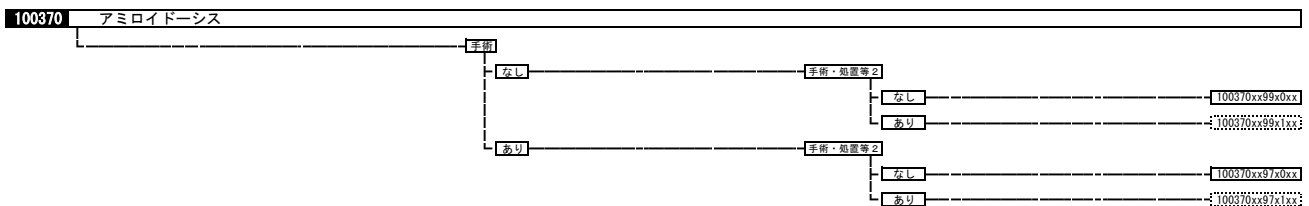
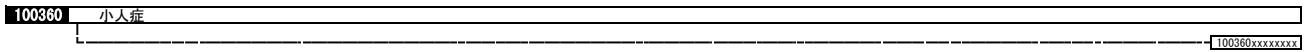
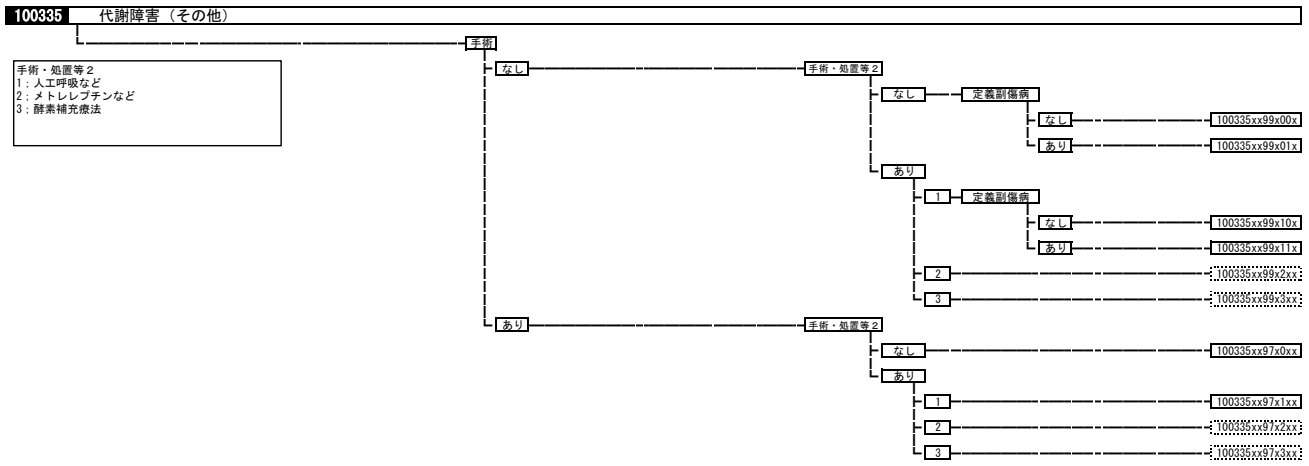
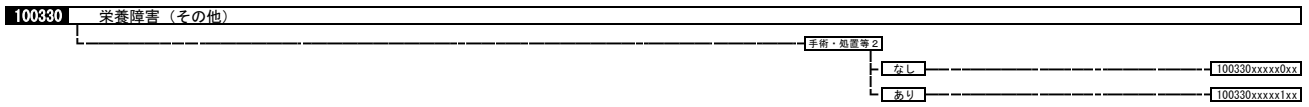
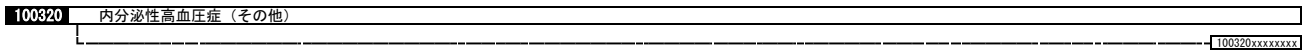
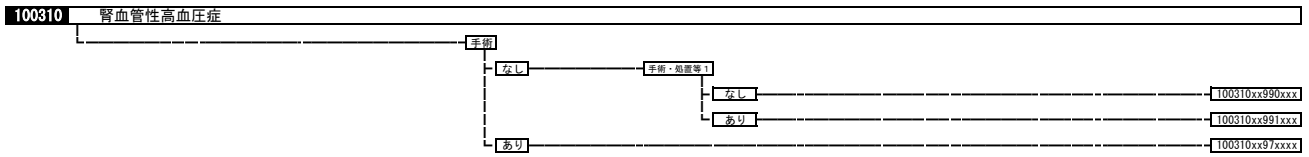

11001x	腎腫瘍		
		110011	腎の悪性腫瘍
		110012	腎の良性腫瘍

手術・処置等2
 1:人工呼吸など
 2:ソラフェニブトシル酸塩など
 3:テムシロリムス
 4:IL-2

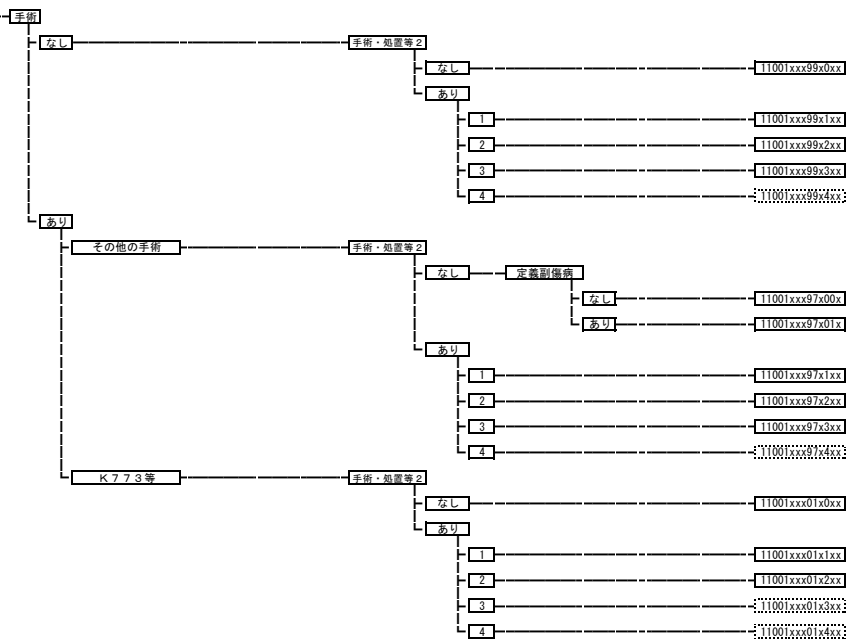

11002x	性器の悪性腫瘍		
		110021	陰茎の悪性腫瘍
		110022	性器の悪性腫瘍

手術・処置等2
 1:化学療法、放射線療法
 2:ニホルマブ

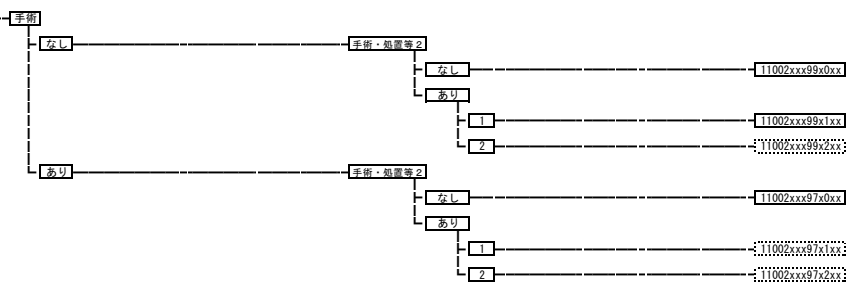

11004x	尿道・性器の良性腫瘍		
		110041	尿道腫瘍
		110042	性器の良性腫瘍（その他）

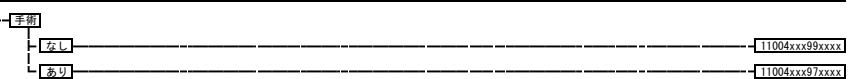

110050	後腹膜疾患		
---------------	--------------	--	--

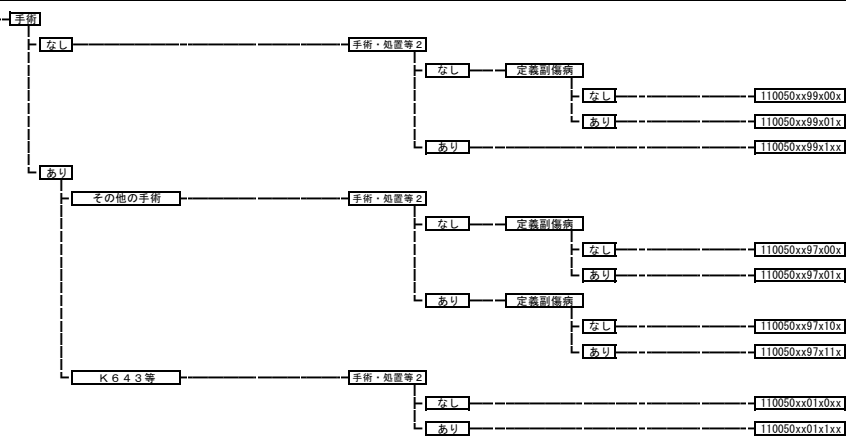

110060 腎盂・尿管の悪性腫瘍

手術・処置等 2
1: 人工呼吸など
2: 化学療法

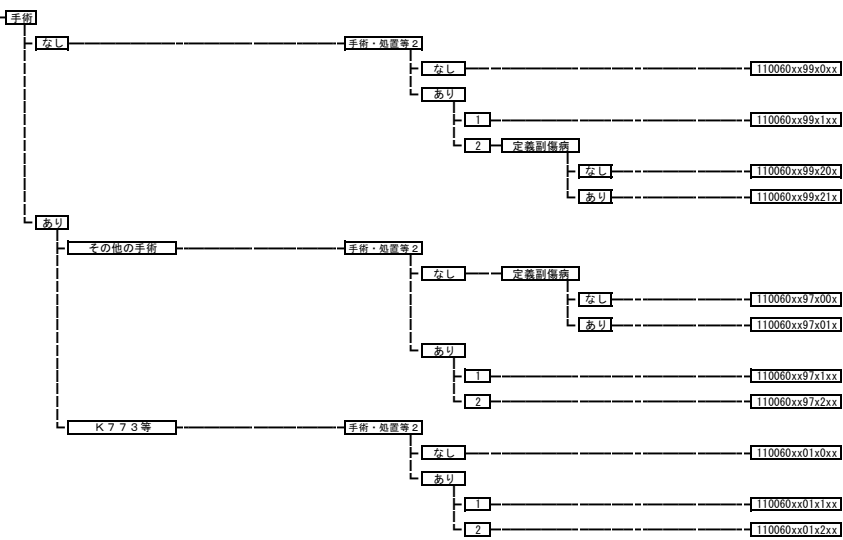

110070 膀胱腫瘍

手術・処置等 2
1: 人工呼吸など
2: 化学療法

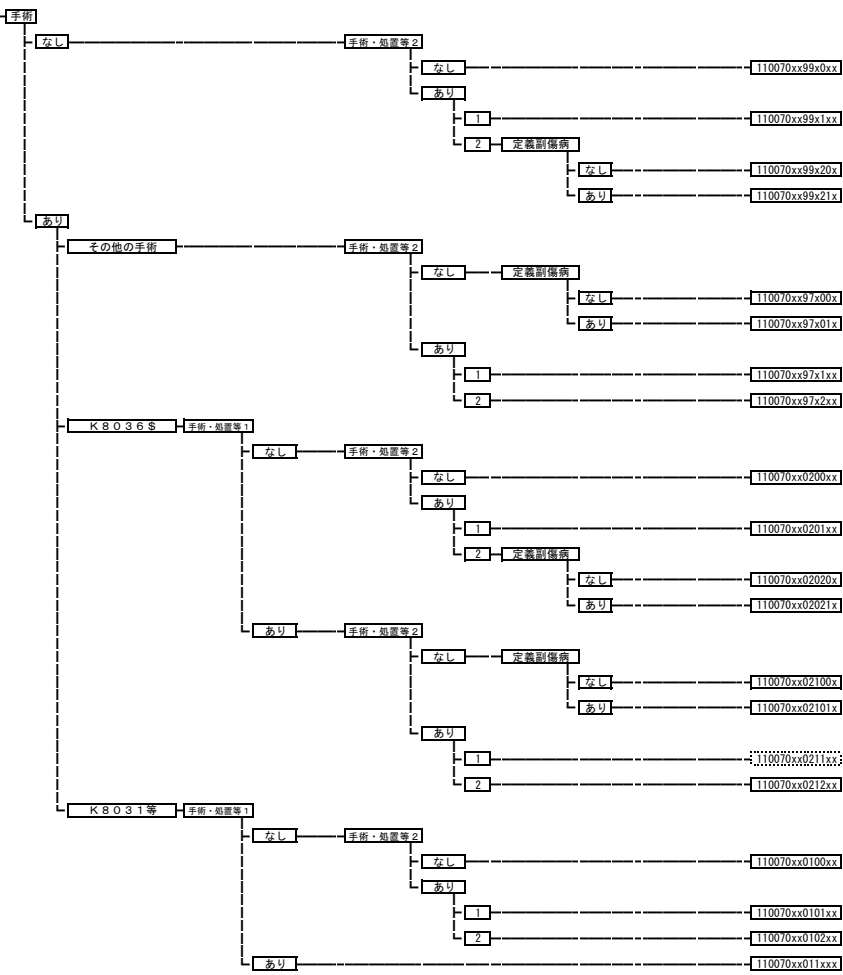

110080 前立腺の悪性腫瘍

手術・処置等 2
 1: 人工呼吸、中心静脈注射
 2: 放射線療法
 3: ドセタキセル水和物、化学療法
 4: アビラテロン酢酸エステル、エンザルタミド
 5: カビタキセル アセトン付加物
 6: 密封小線源治療（一連につき） 組織内照射 前立腺癌に対する永久挿入療法

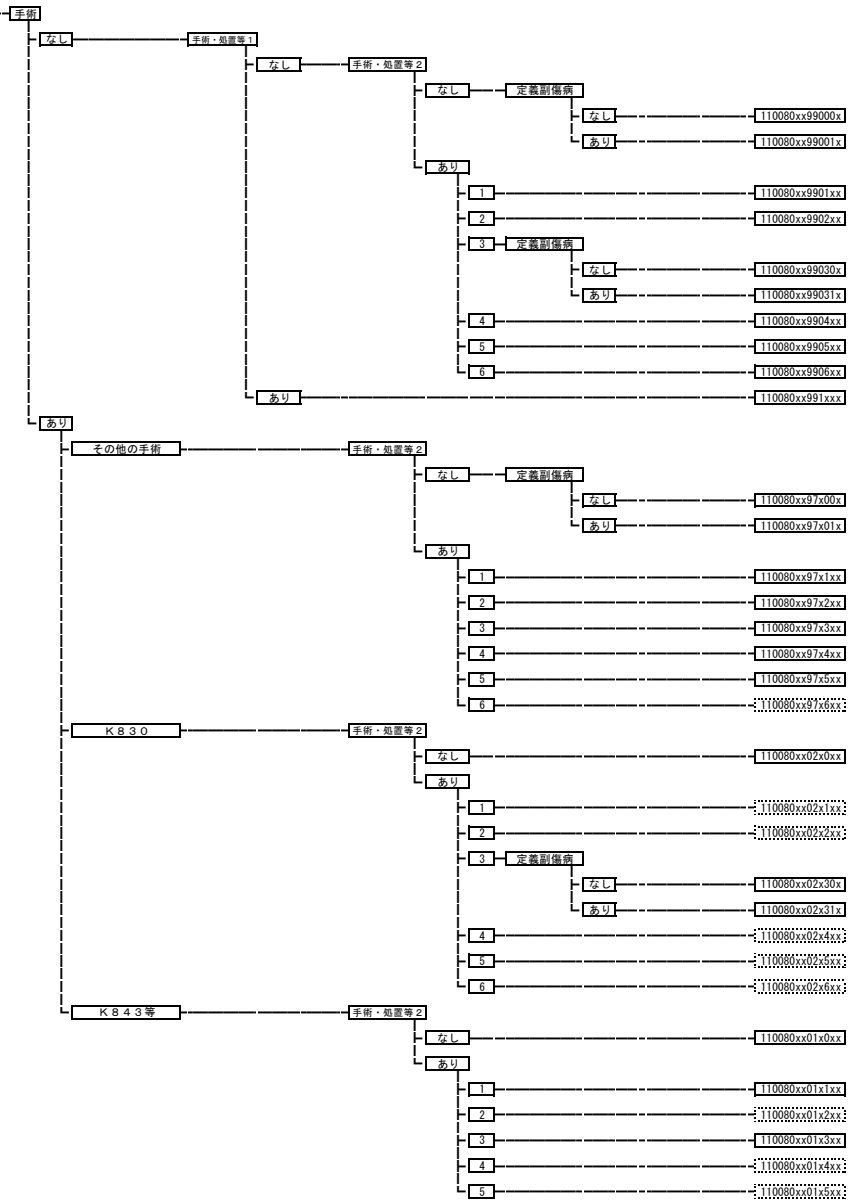

110100 精巣腫瘍

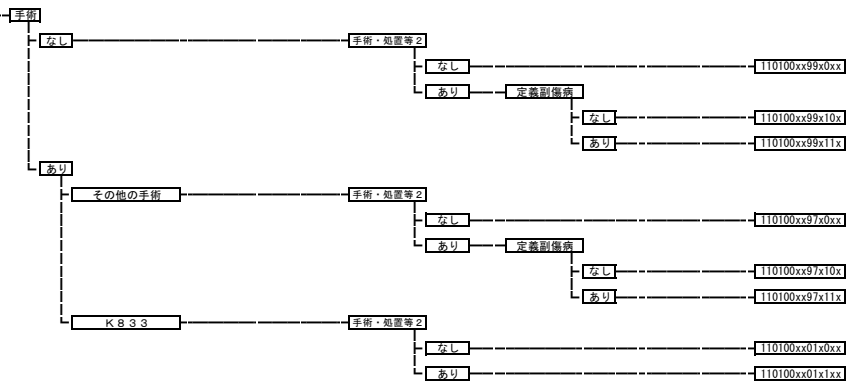

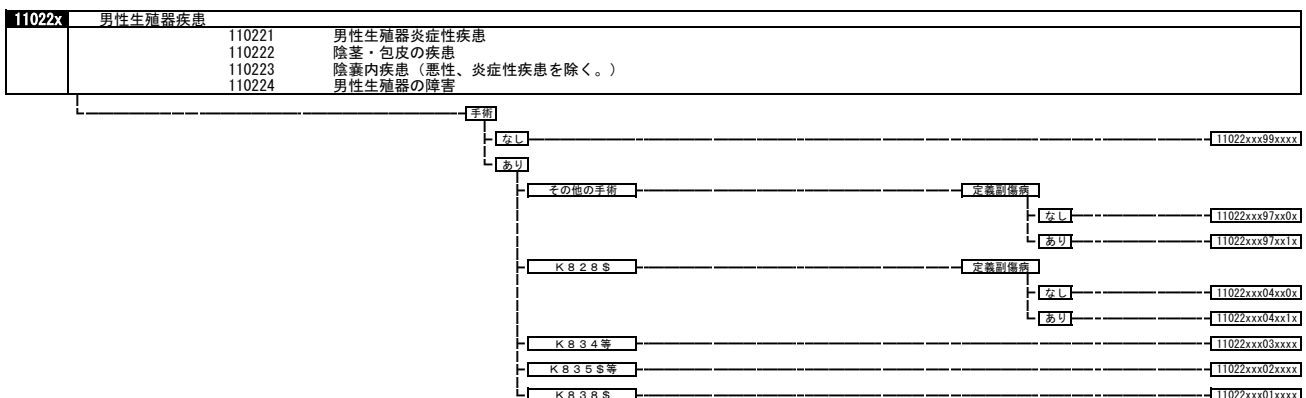
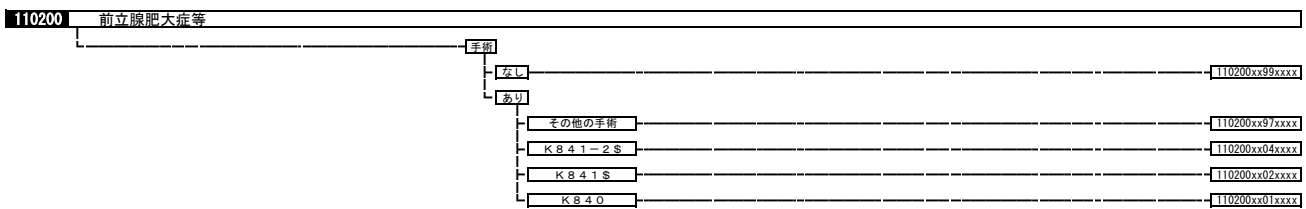
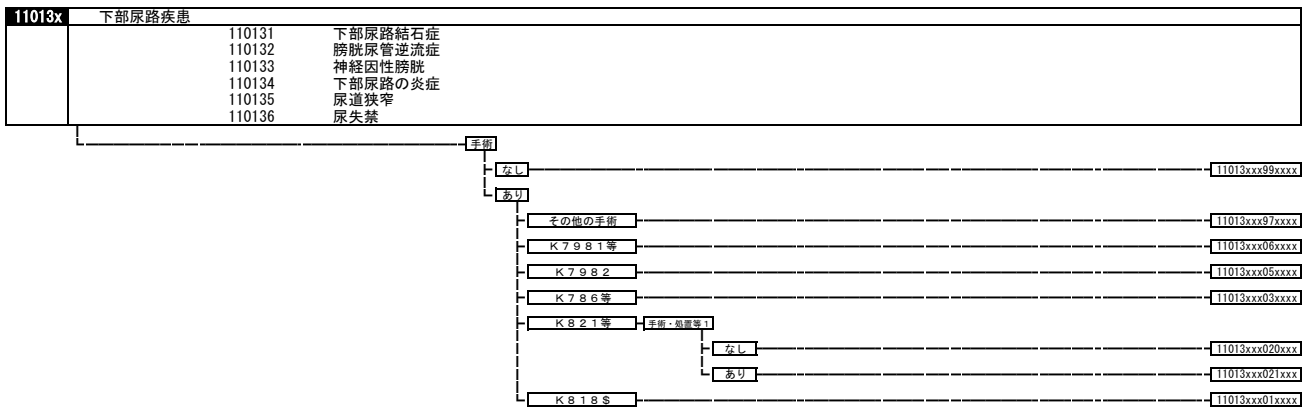
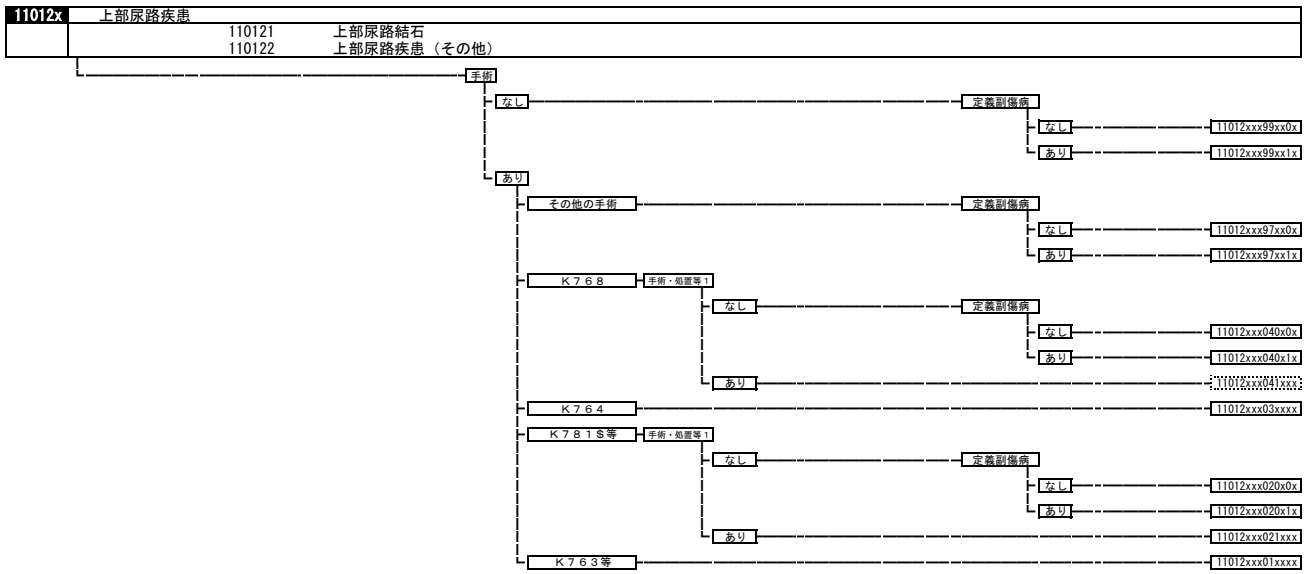

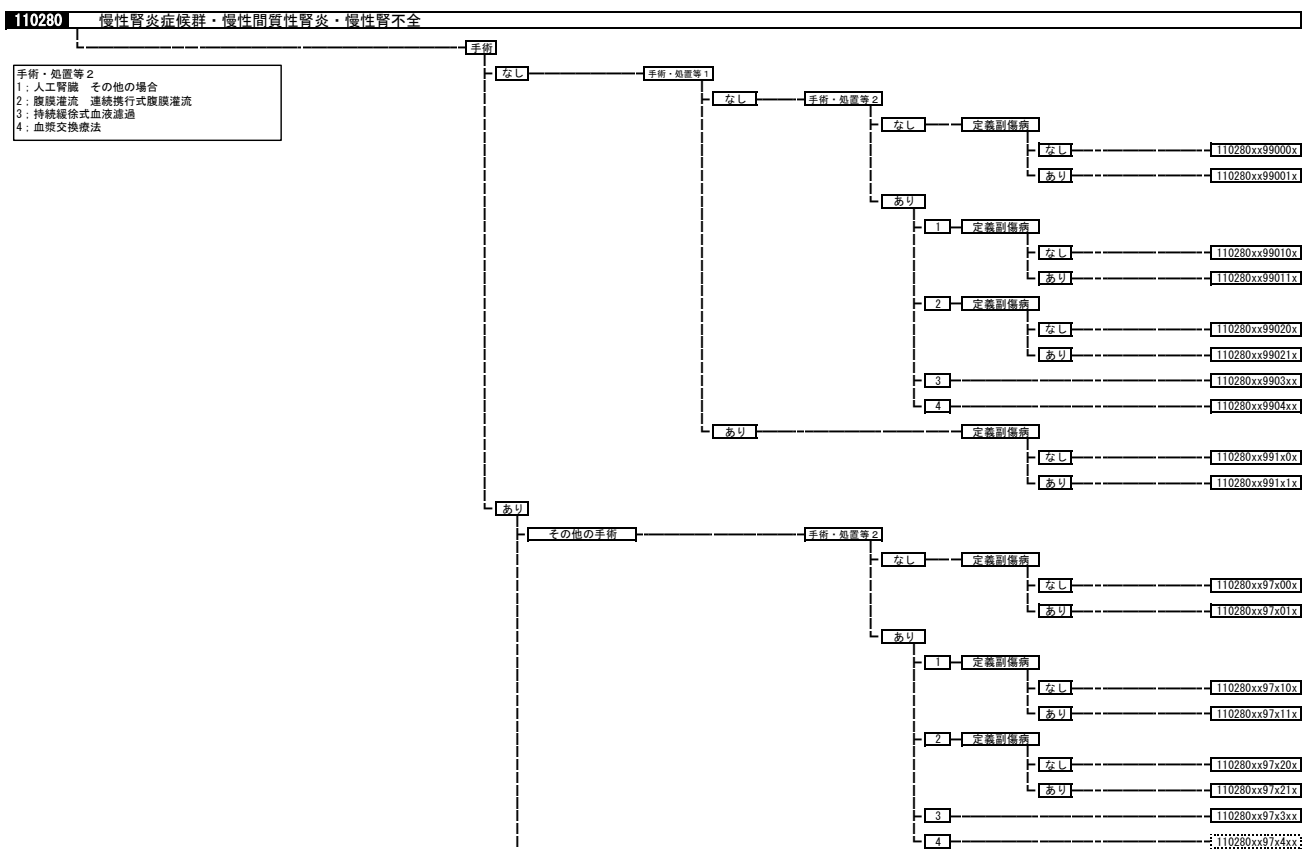
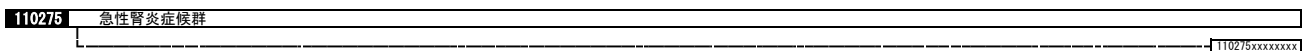
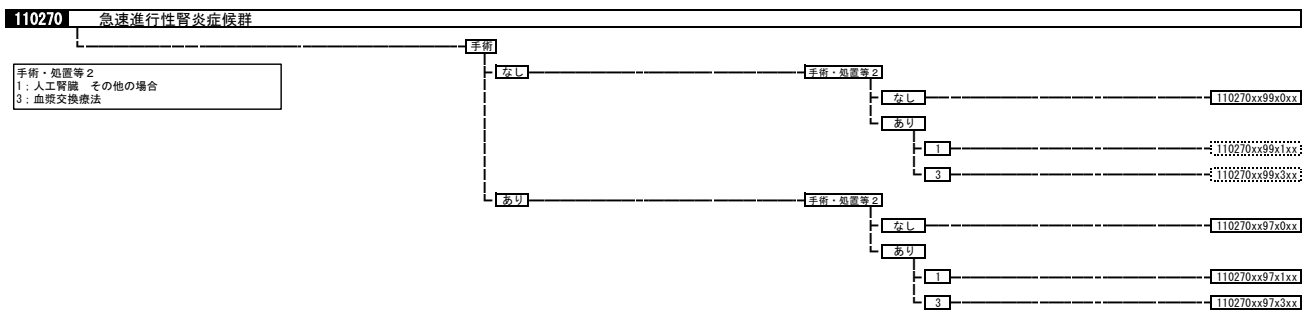
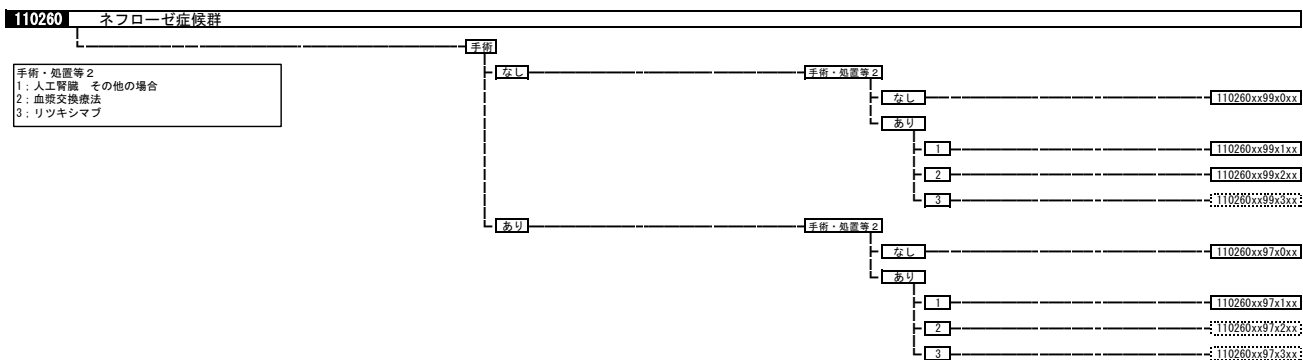

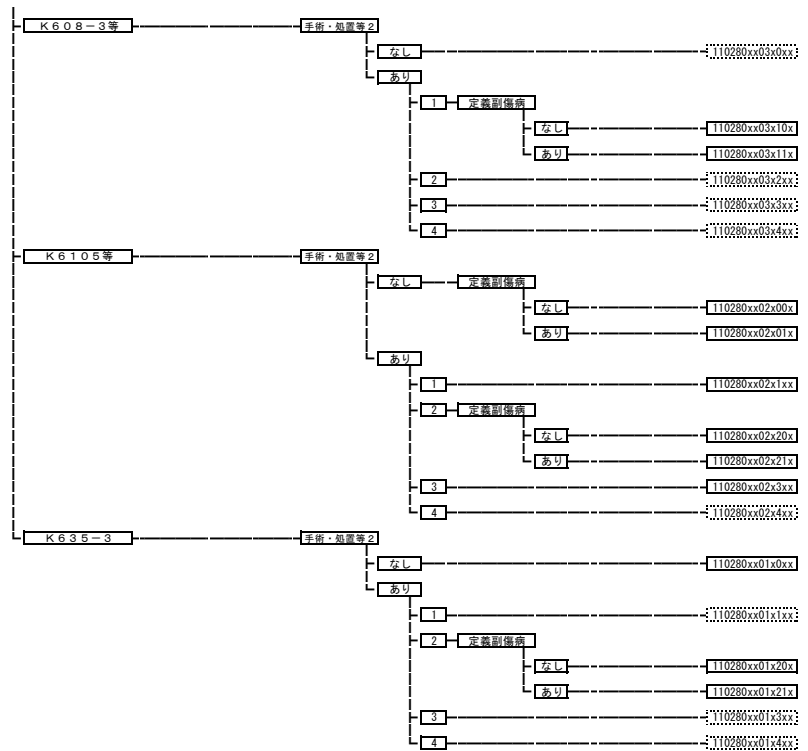

110290 急性腎不全

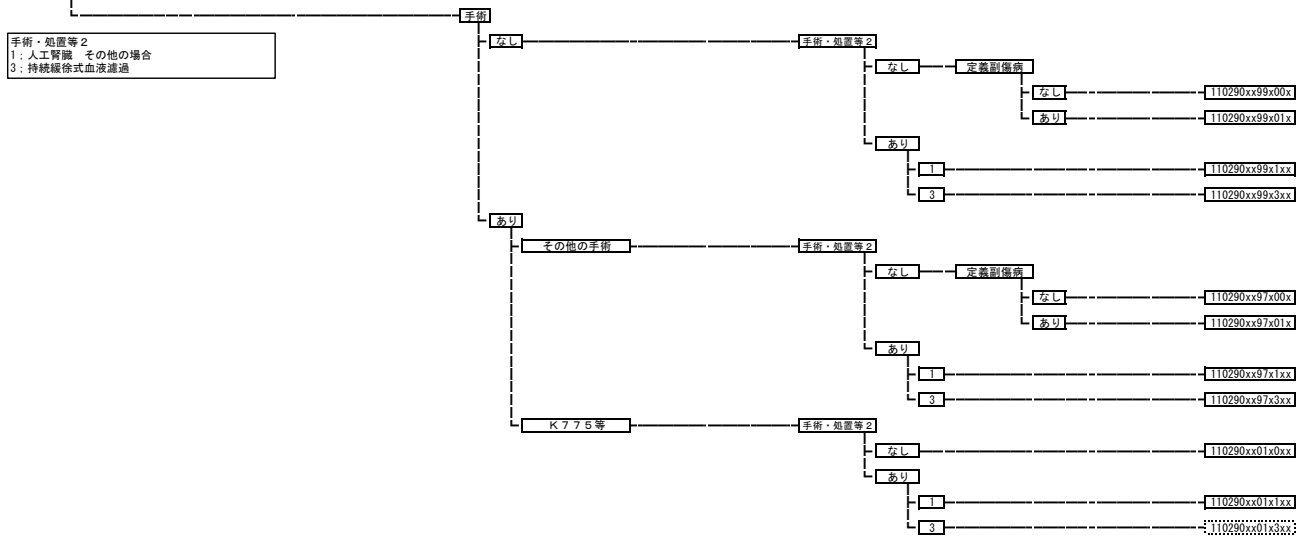

110310 腎臓または尿路の感染症

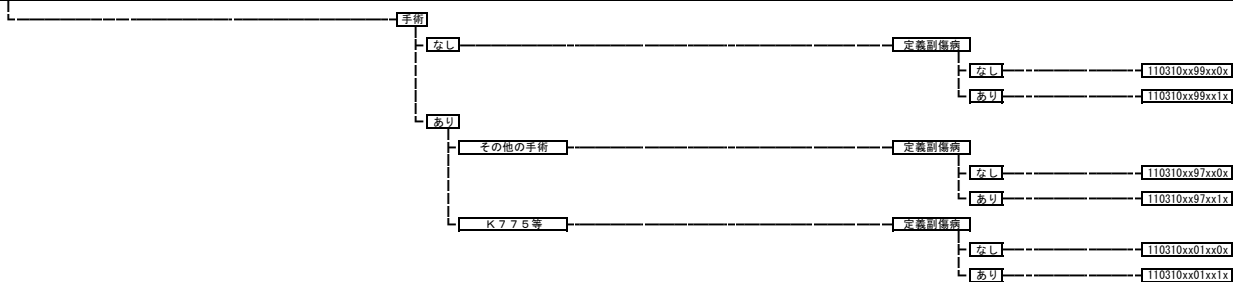

手術・処置等2
1: 人工腎臓 その他の場合
3: 持続経路式血液濾過

12002x	子宮頸・体部の悪性腫瘍
	120021 子宮頸部の悪性腫瘍
	120022 子宮体部の悪性腫瘍
	120023 子宮の悪性腫瘍（その他）

手術・処置等 2
 1: 人工呼吸、中心静脈注射
 2: 化学療法なしかつ放射線療法あり
 3: 化学療法ありかつ放射線療法あり
 4: 化学療法ありかつ放射線療法なし

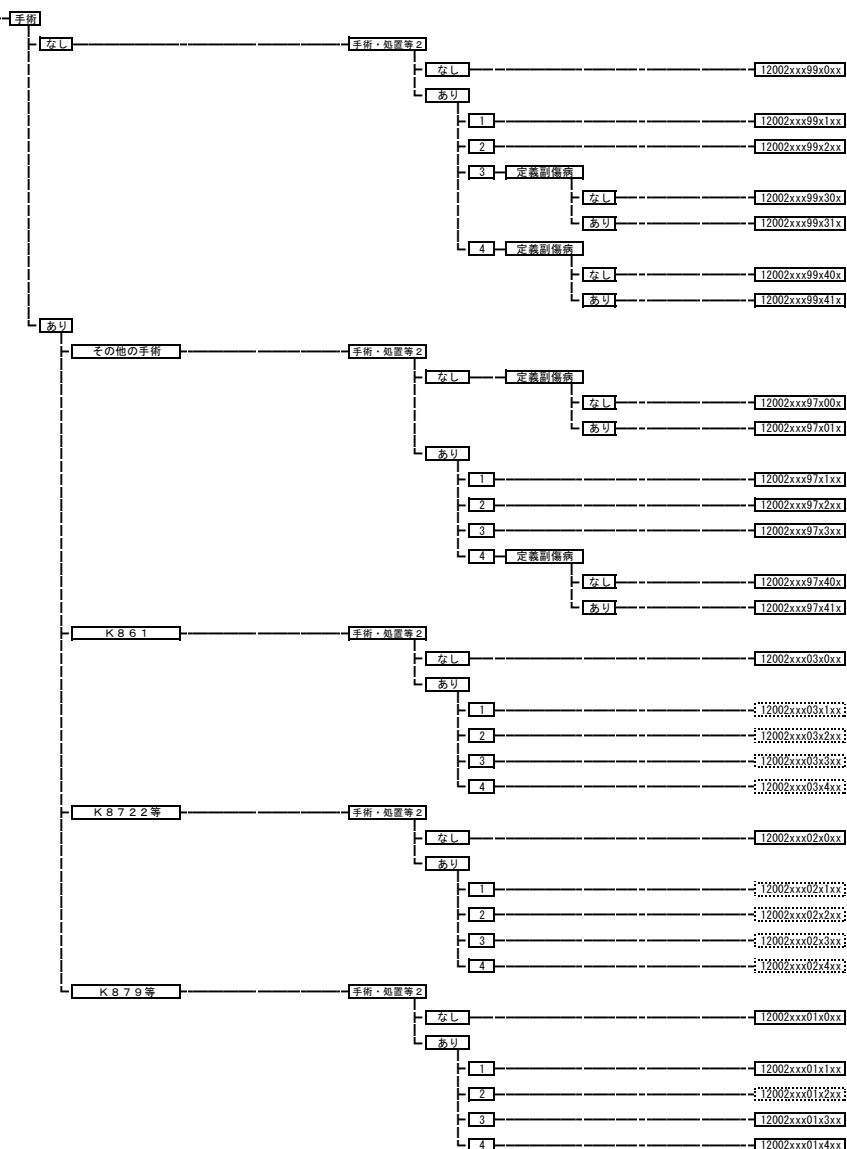

120030	外陰の悪性腫瘍
---------------	----------------

手術・処置等 2
 1: 人工呼吸、中心静脈注射
 2: 放射線療法
 3: 化学療法ありかつ放射線療法なし
 4: ニボルマブ

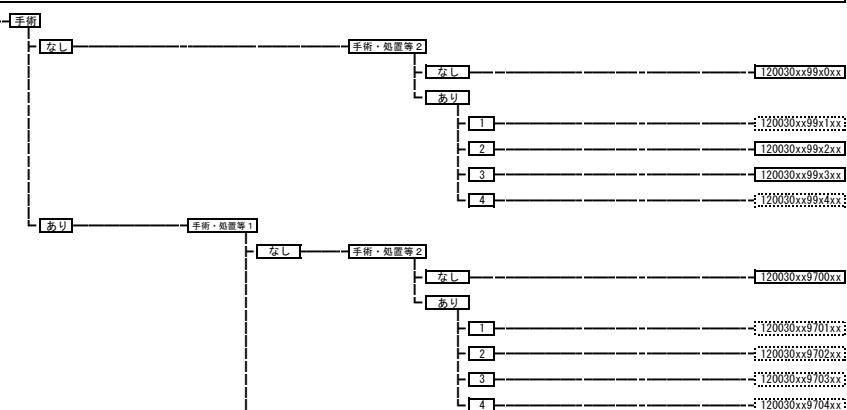

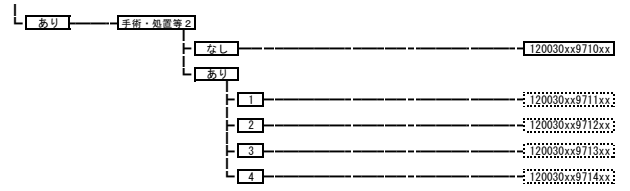

120040 腔の悪性腫瘍

手術・処置等2
 1: 人工呼吸、中心静脈注射
 2: 放射線療法
 3: 化学療法ありかつ放射線療法なし
 4: ニボルマブ

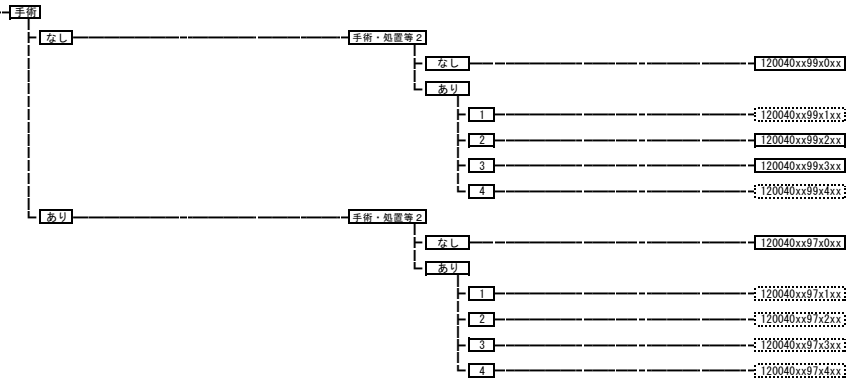

120050 絨毛性疾患



120060 子宮の良性腫瘍

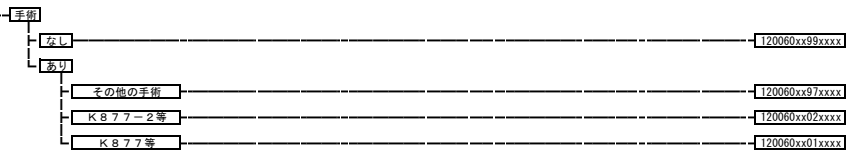

120070 卵巣の良性腫瘍

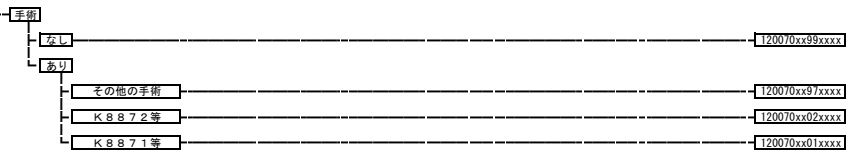

120080 女性生殖器の良性腫瘍（その他）

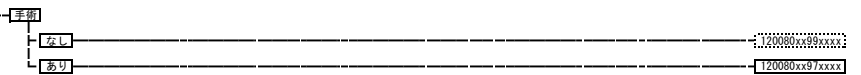

120090 生殖器脱出症

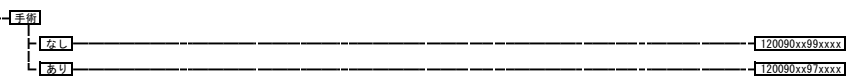

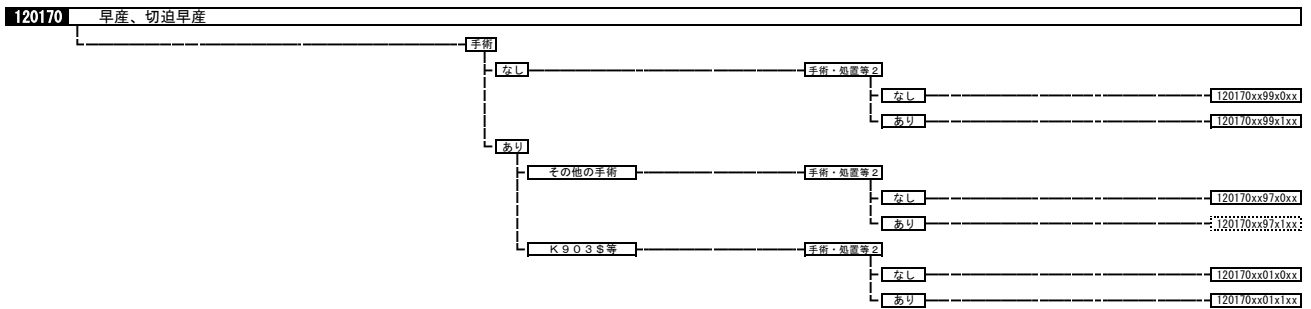
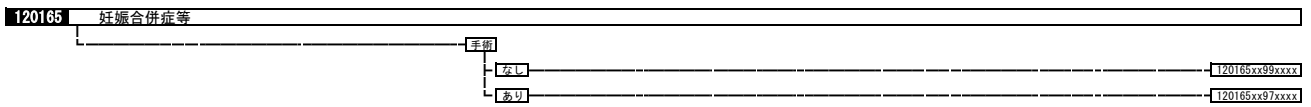
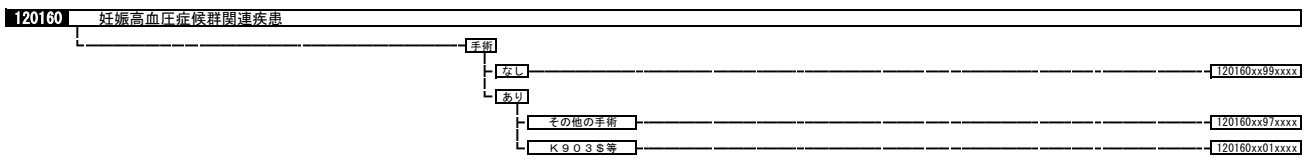
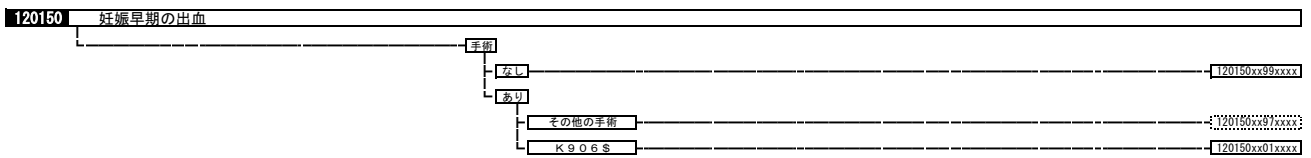
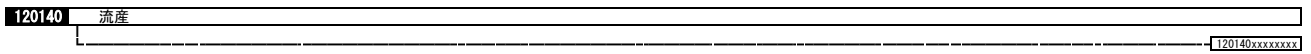
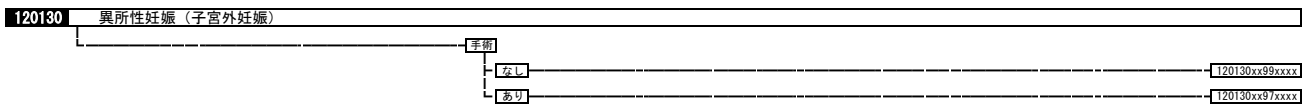
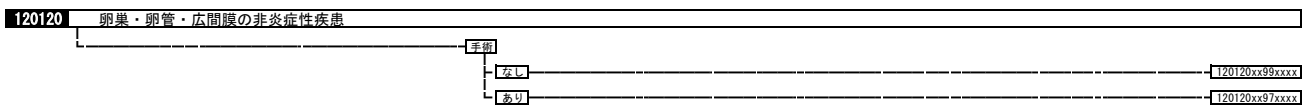
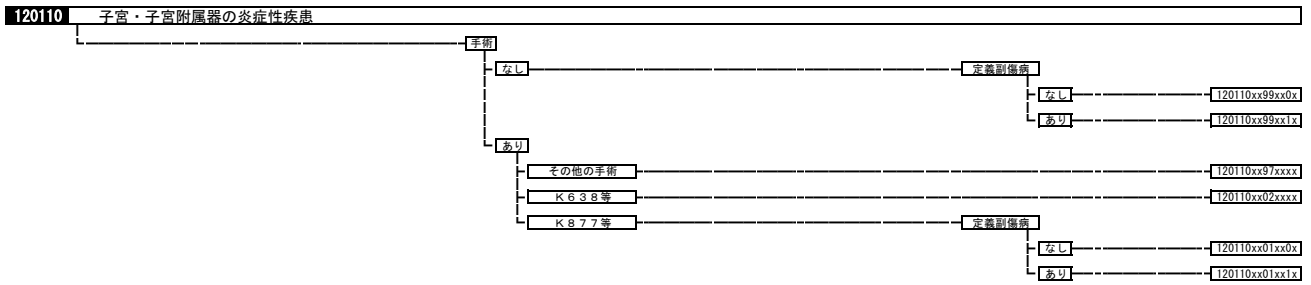
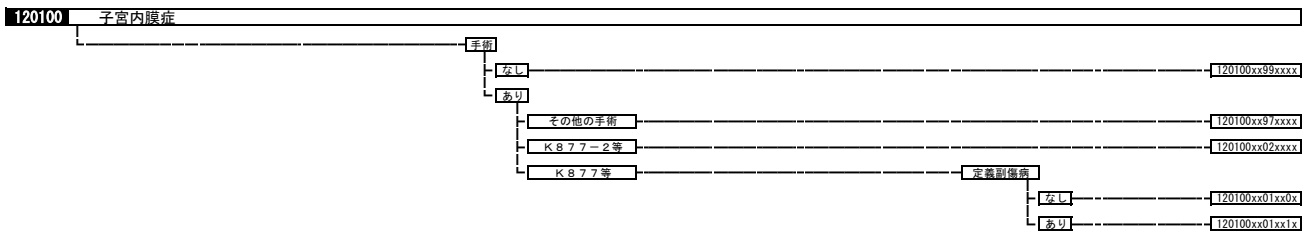



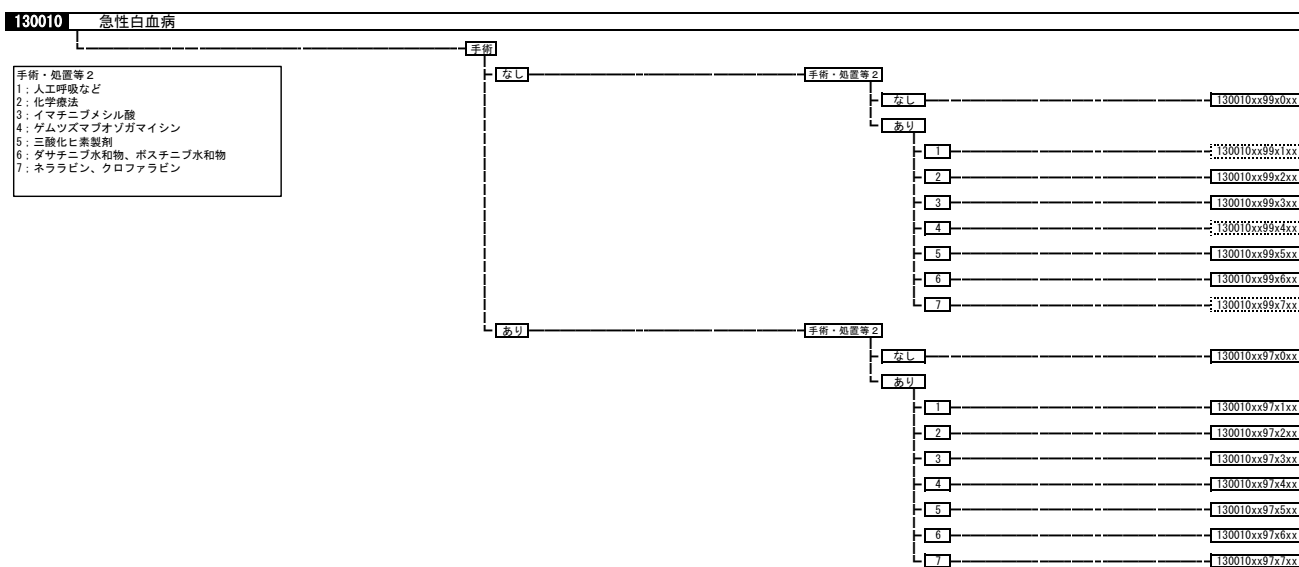
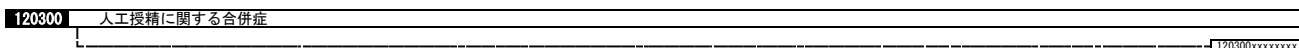
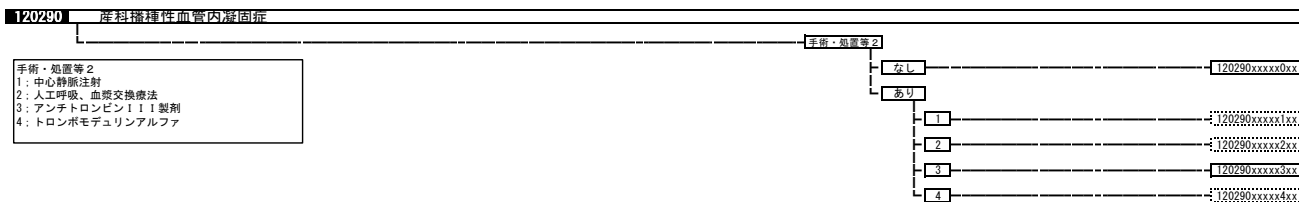
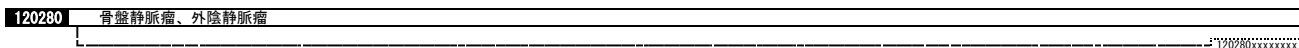
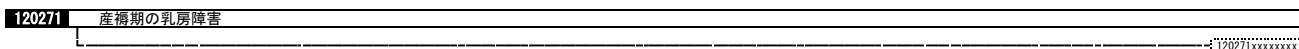
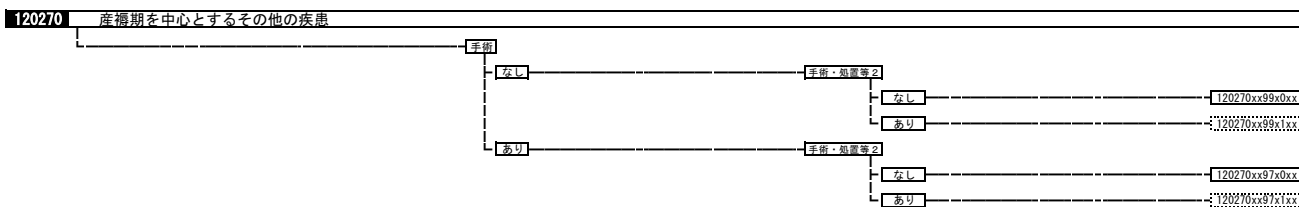
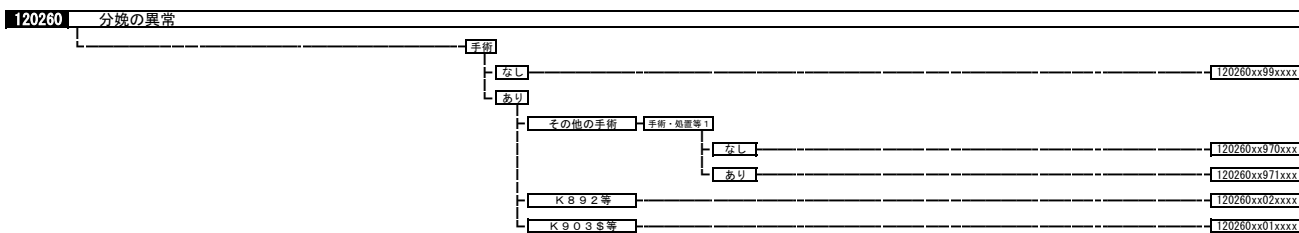
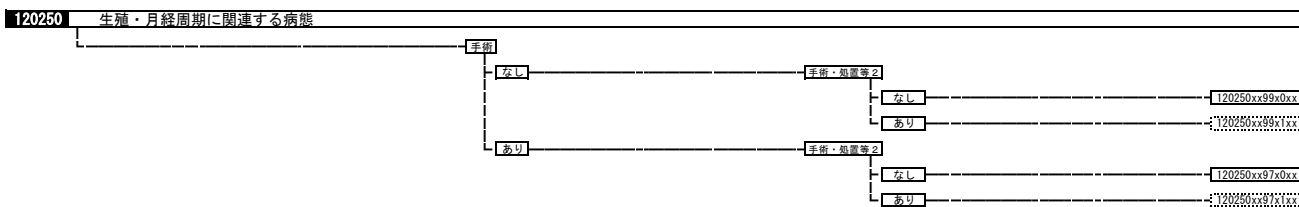

130020 ホジキン病

手術・処置等2
 1: 人工呼吸など
 2: 放射線療法
 3: 化学療法ありかつ放射線療法なし
 4: プレンツキシマブ ベドテン

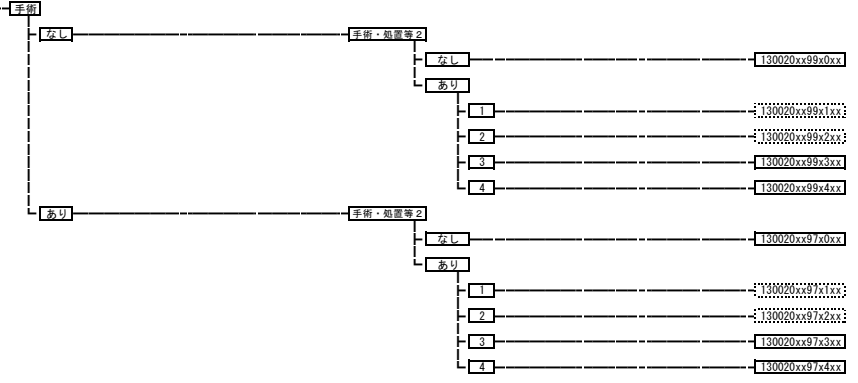

130030 非ホジキンリンパ腫

手術・処置等2
 1: 人工呼吸など
 2: 放射線療法
 3: 化学療法ありかつ放射線療法なし
 4: リツキシマブ
 5: ベンダムスチン塩酸塩
 6: モガムリズマブ
 7: プレンツキシマブ ベドテン
 8: イブリツモマブチウキセタン塩化インジウム、
 イブリツモマブチウキセタン塩化イットリウム

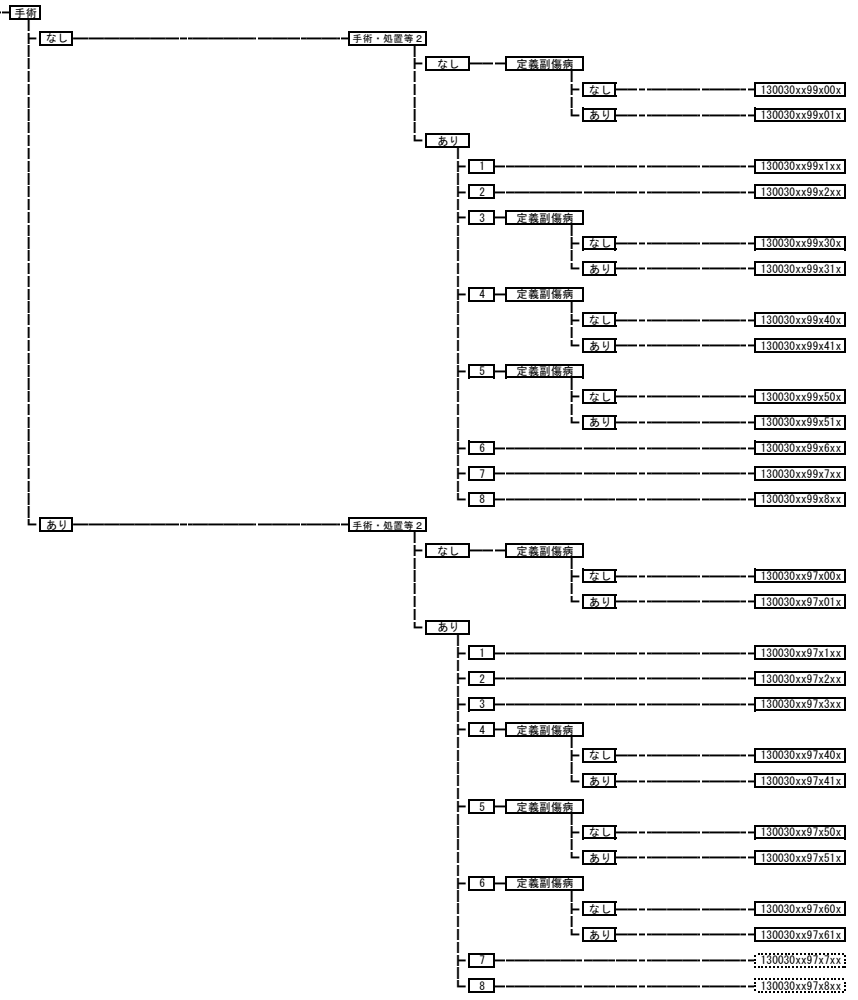

130040 多発性骨髄腫、免疫系悪性新生物

手術・処置等2
 1: 人工呼吸など
 2: 放射線療法
 3: 化学療法ありかつ放射線療法なし
 4: サリドマイド
 5: レナリドミド水和物など

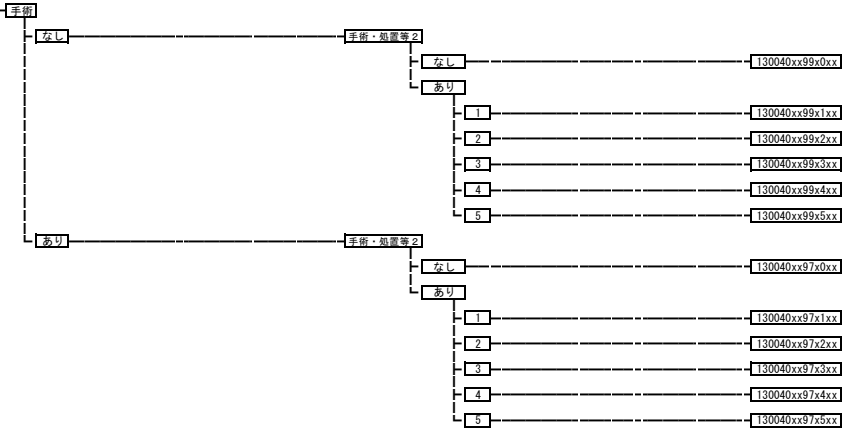

130050 慢性白血病、骨髄増殖性疾患

手術・処置等2
 1: 人工呼吸など
 2: 化学療法
 3: イマチニブメシル酸
 4: ニロチニブ塩酸塩水和物など
 5: オファツムマブ、アレムツズマブ

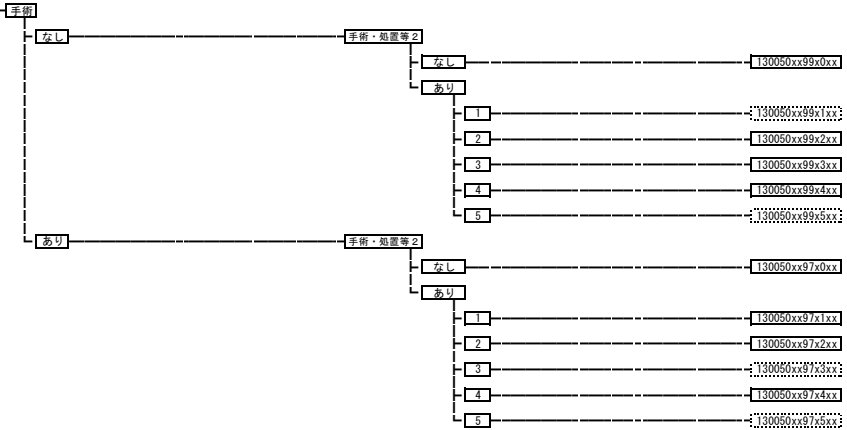

130060 骨髄異形成症候群

手術・処置等2
 1: 人工呼吸など
 2: 化学療法
 4: アザシチジン

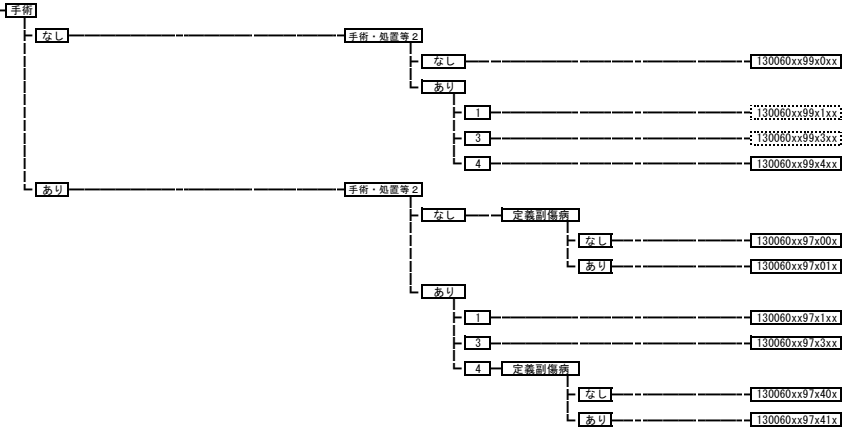

130070 白血球疾患（その他）



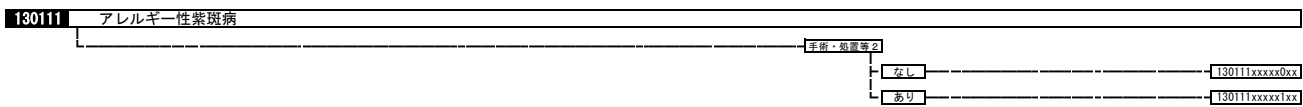
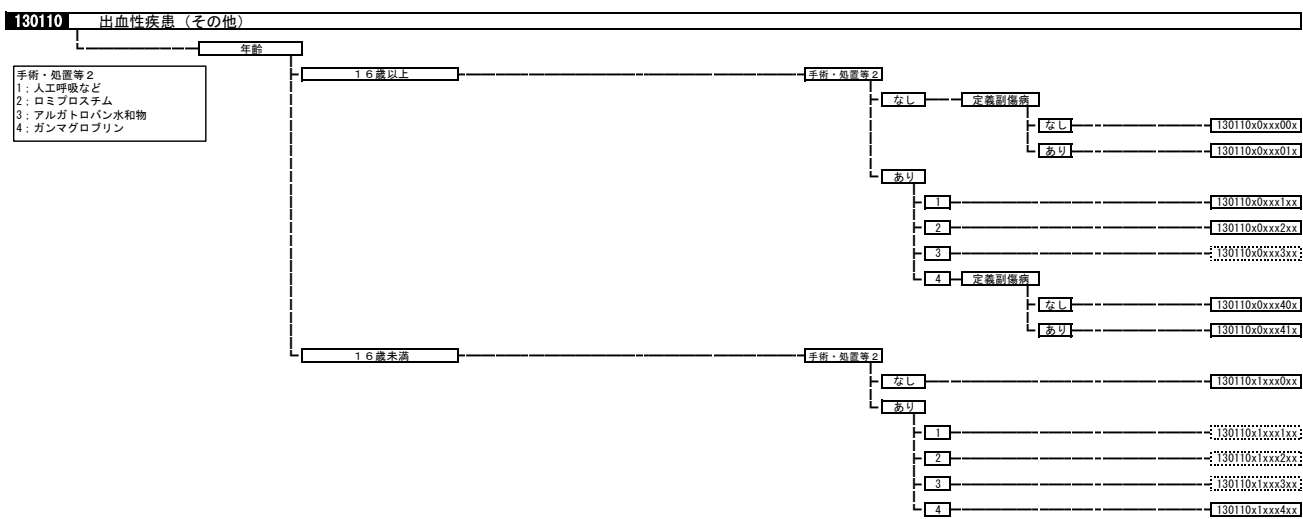
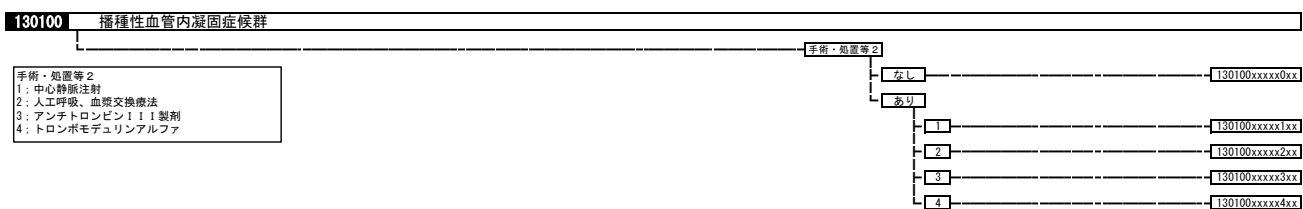
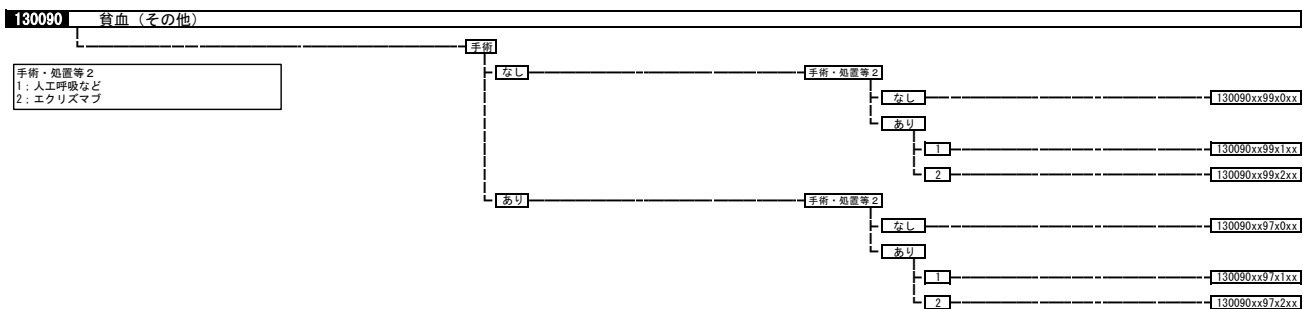
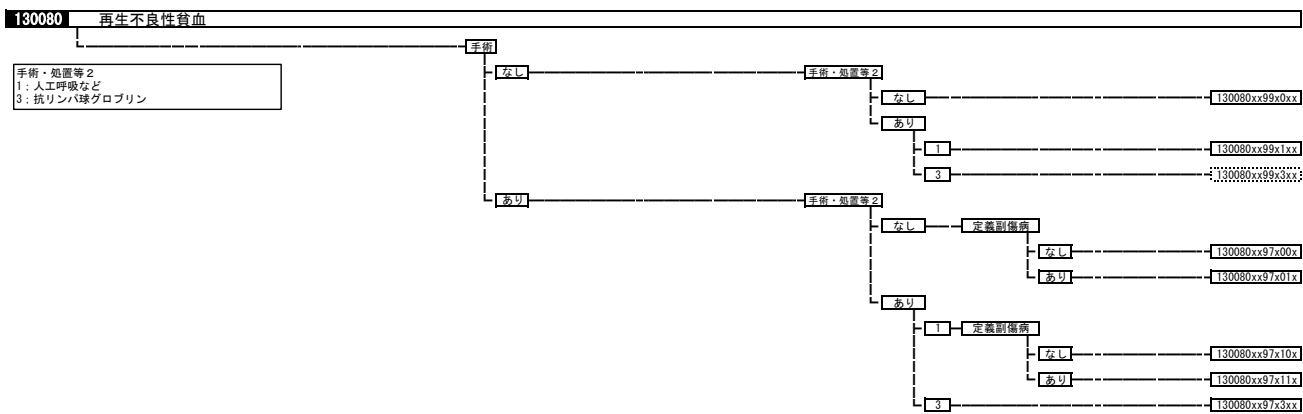

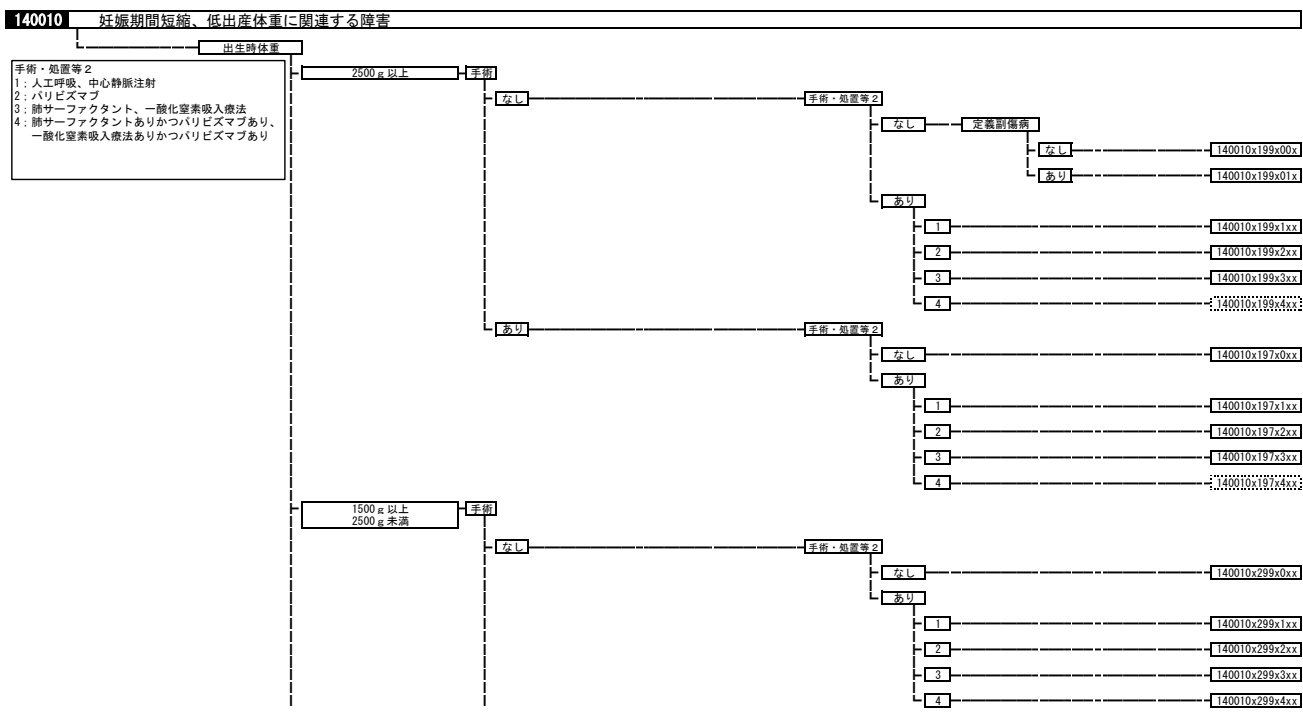
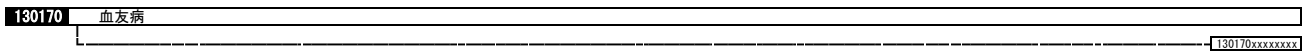
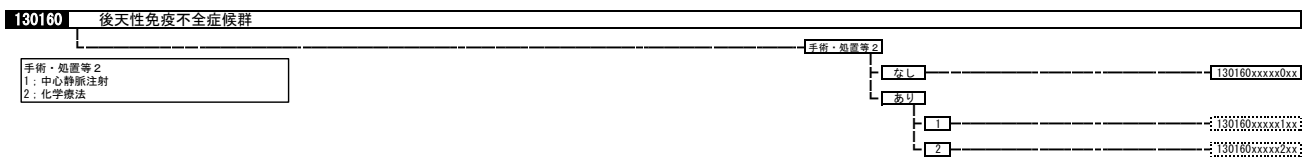
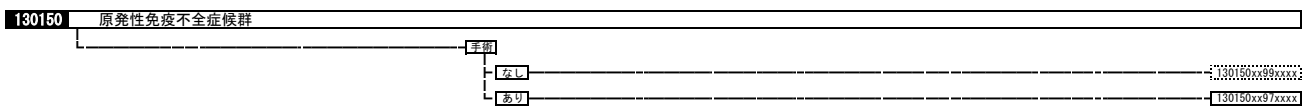
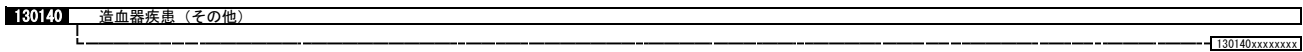
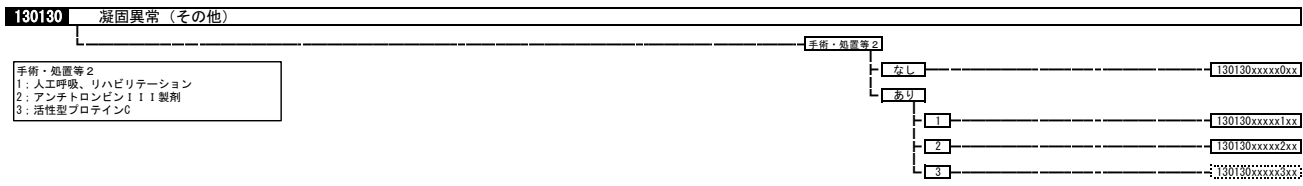
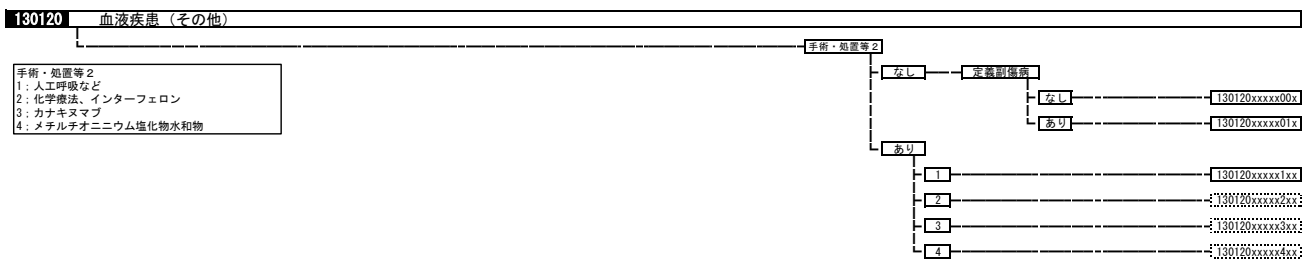

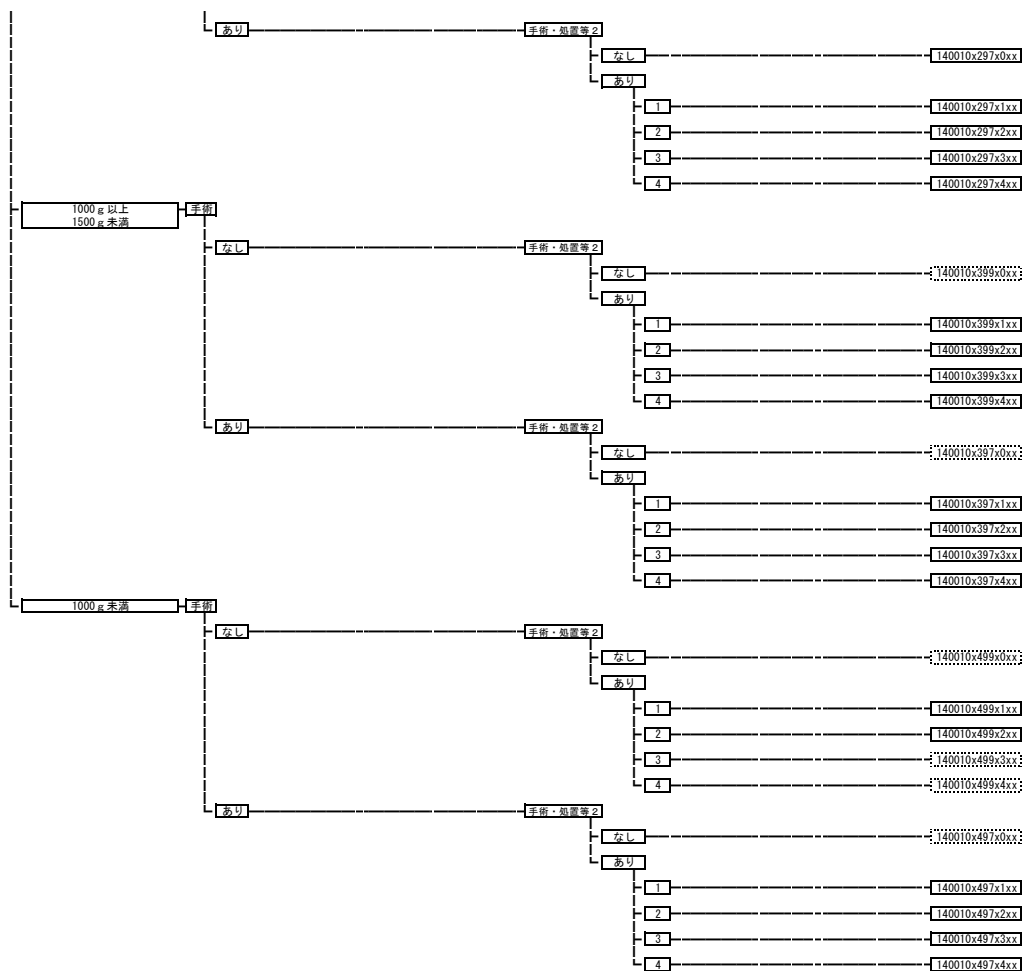

140070 頭蓋、顔面骨の先天異常

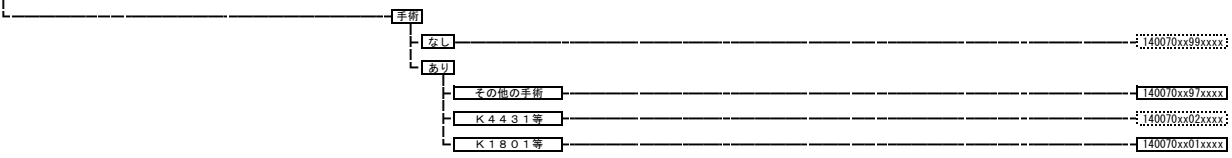

140080 脳、脊髄の先天異常

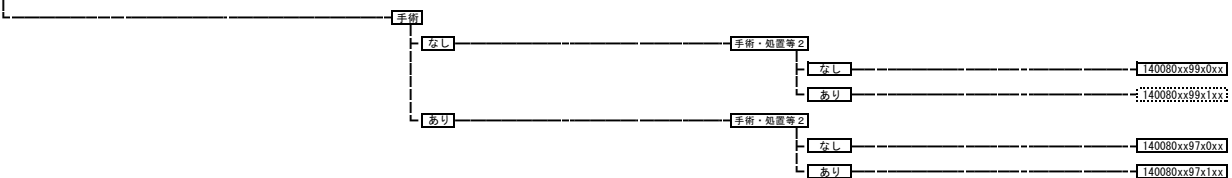

140090 先天性鼻涙管閉塞

140090xxxxxxxx

140100 眼の先天異常

140100xxxxxxxx

140110 鼻の先天異常

140110xxxxxxxx

140140 口蓋・口唇先天性疾患

140140xxxxxxxx

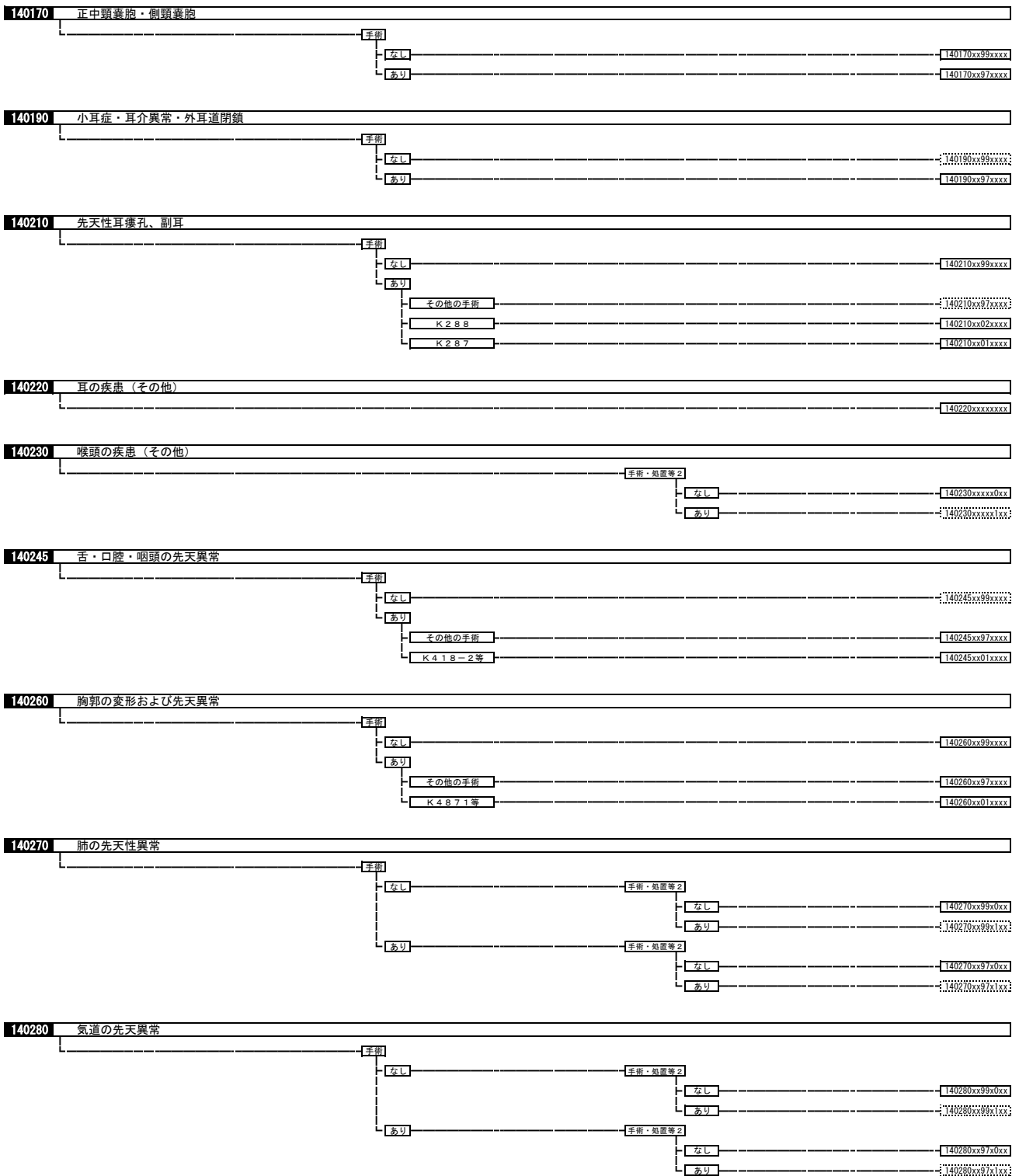

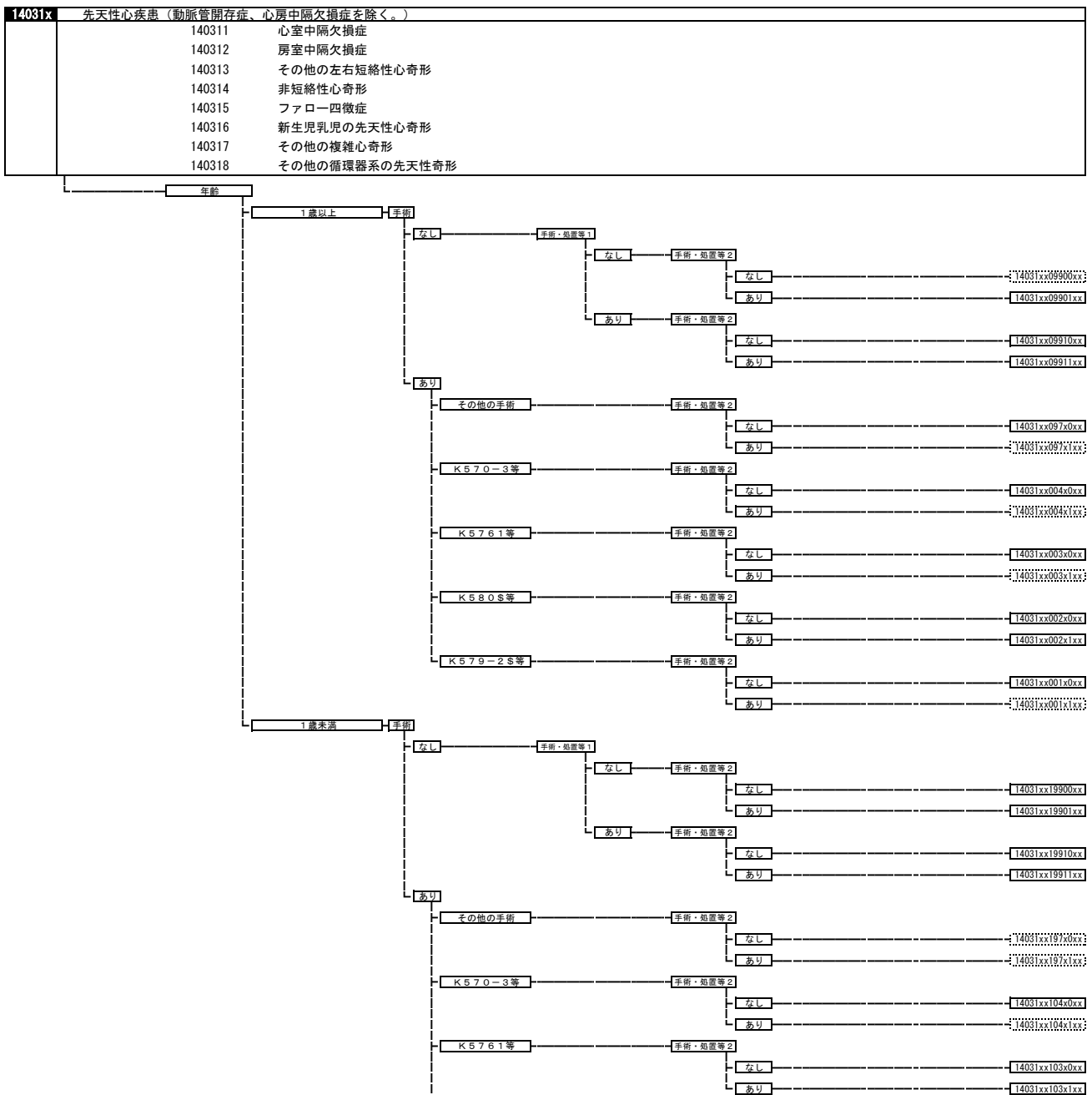
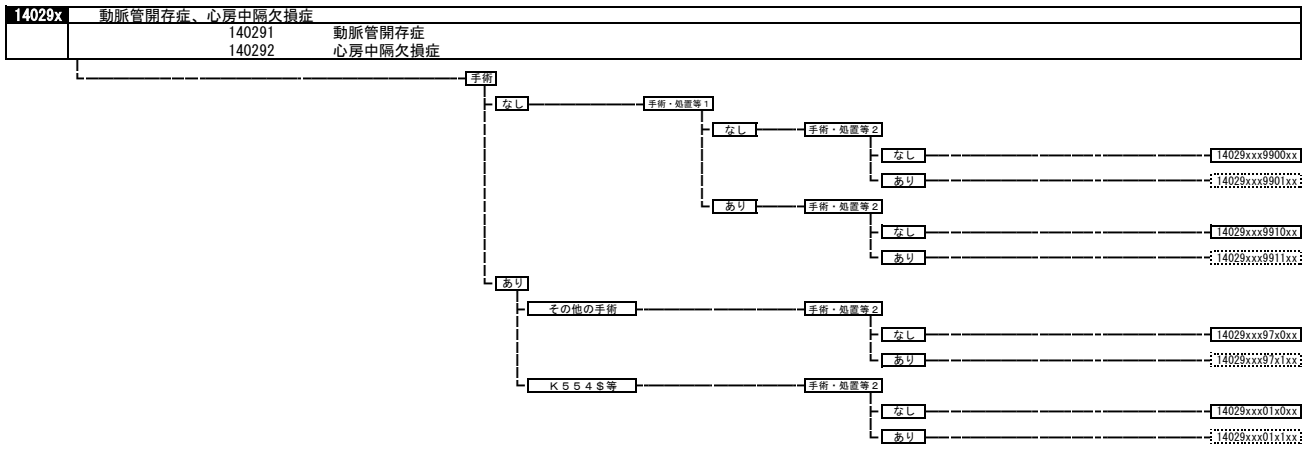

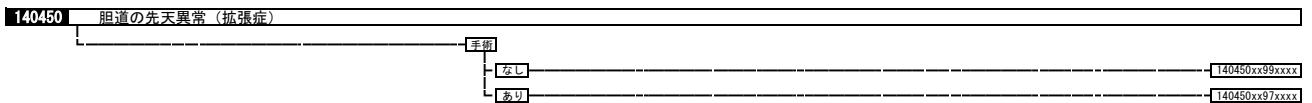
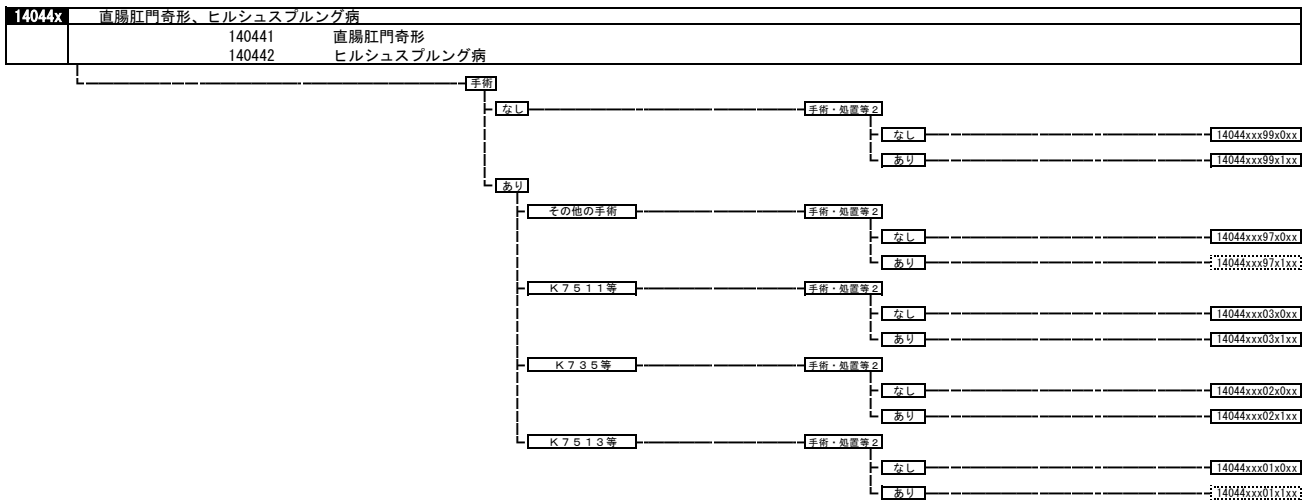
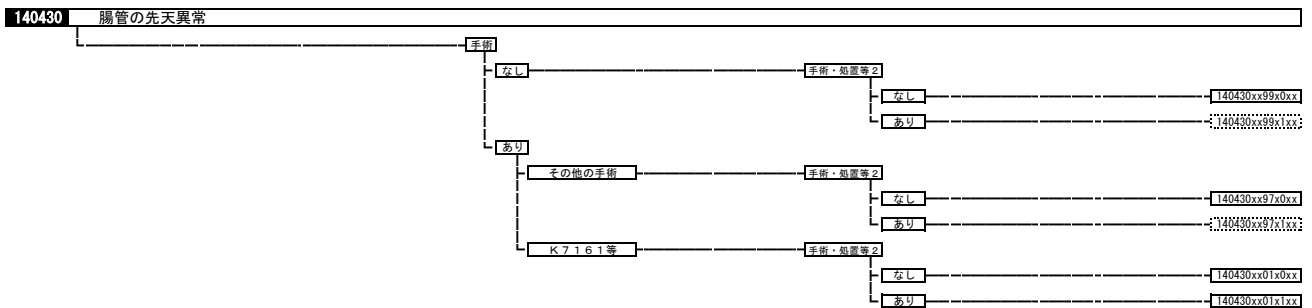
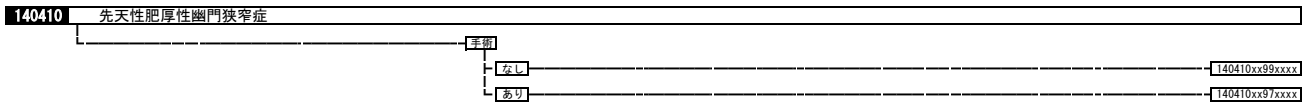
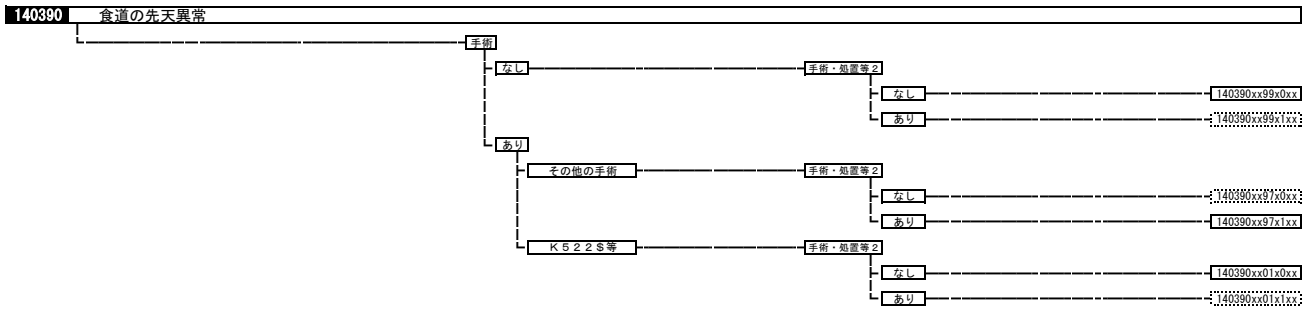
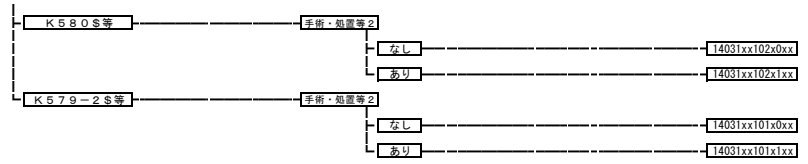

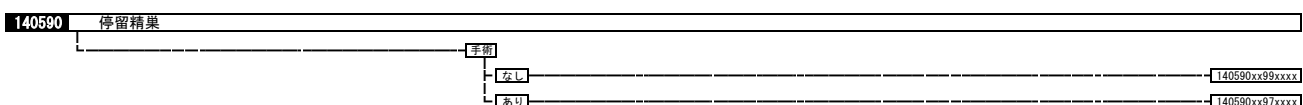
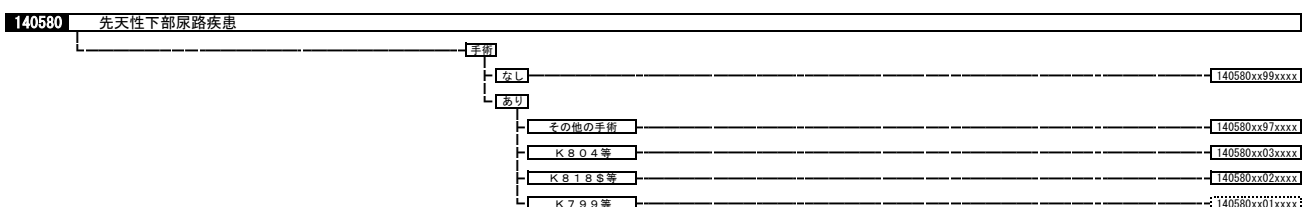
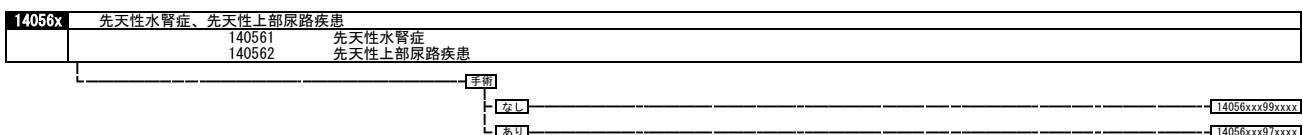
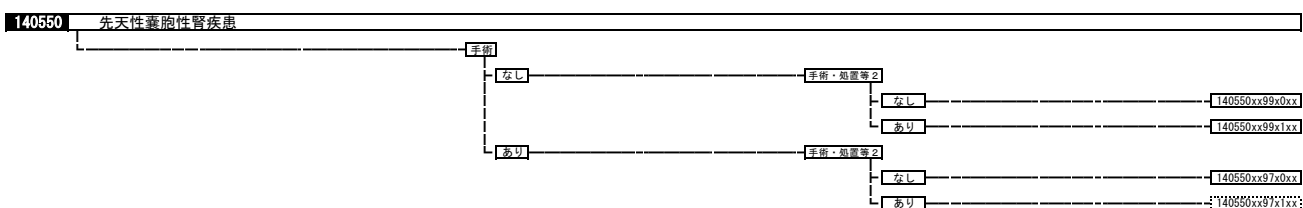
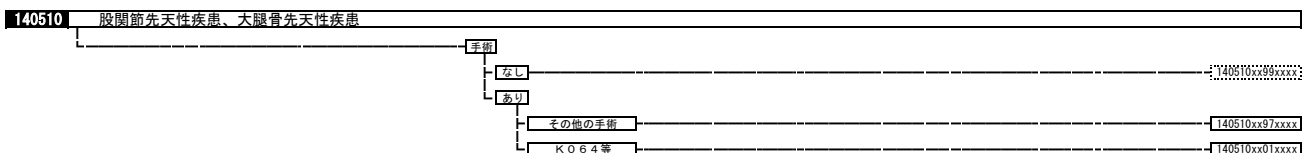
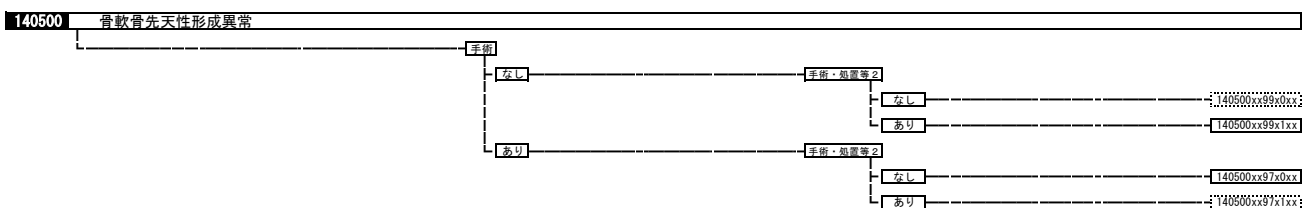
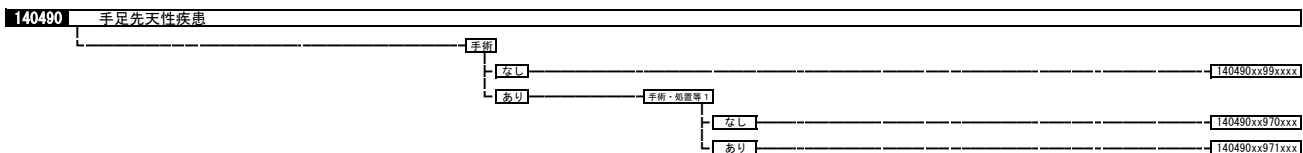
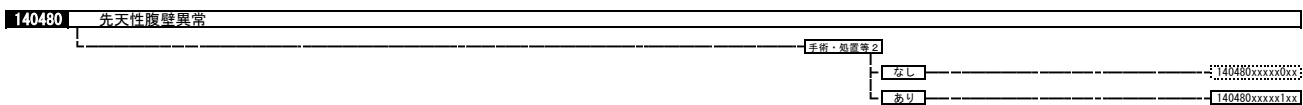
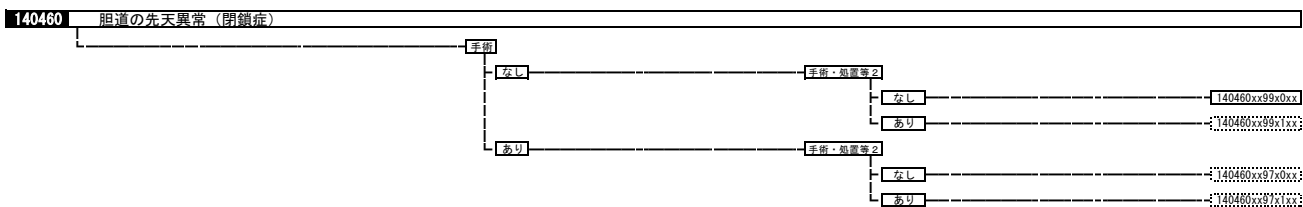

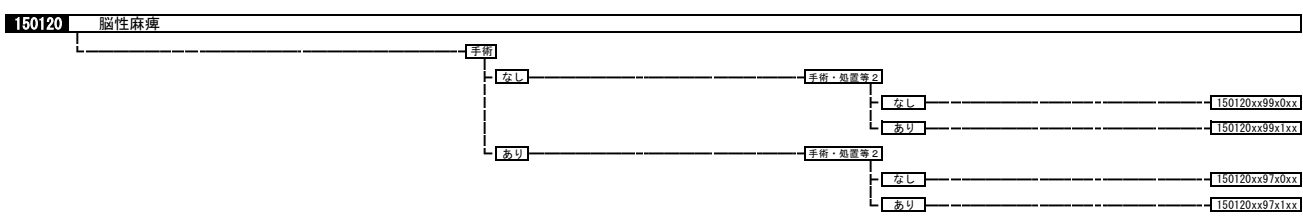
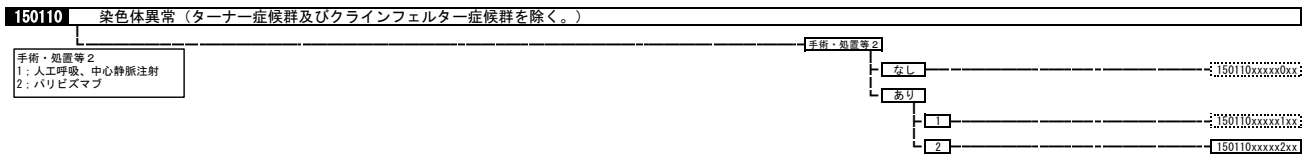
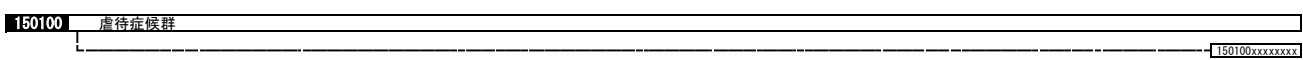
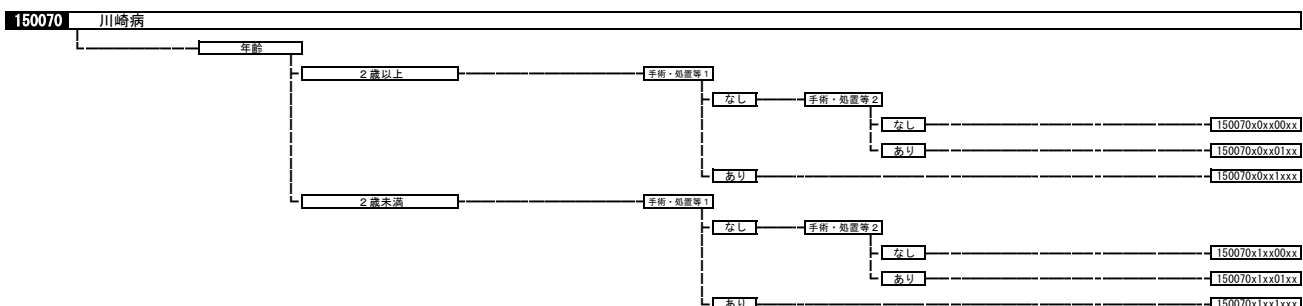
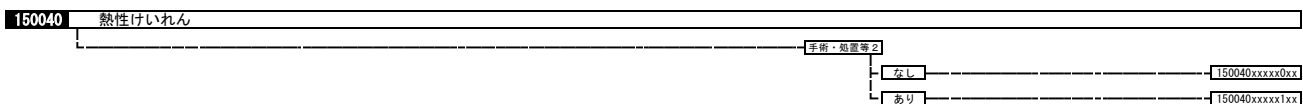
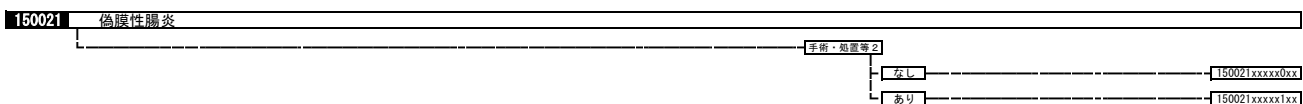
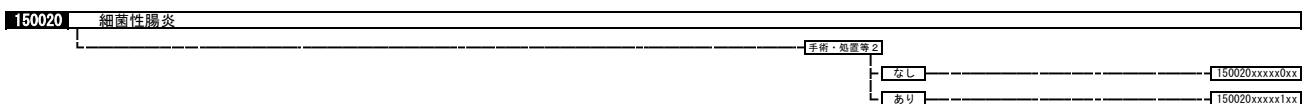
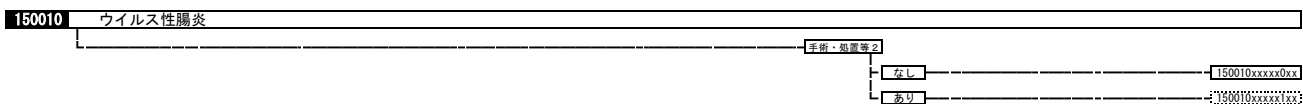
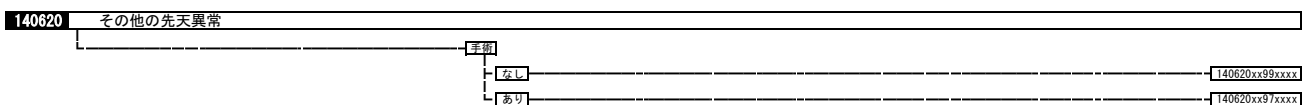
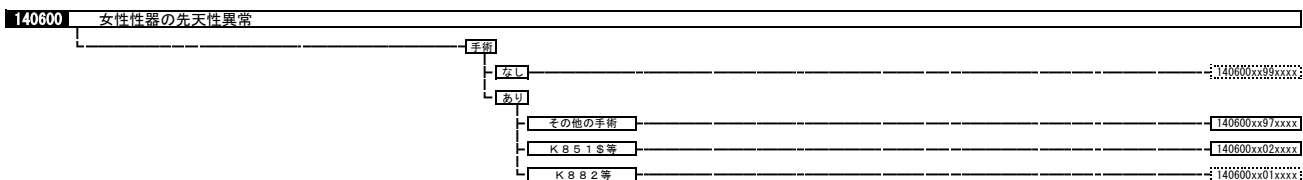

160100 頭蓋・頭蓋内損傷

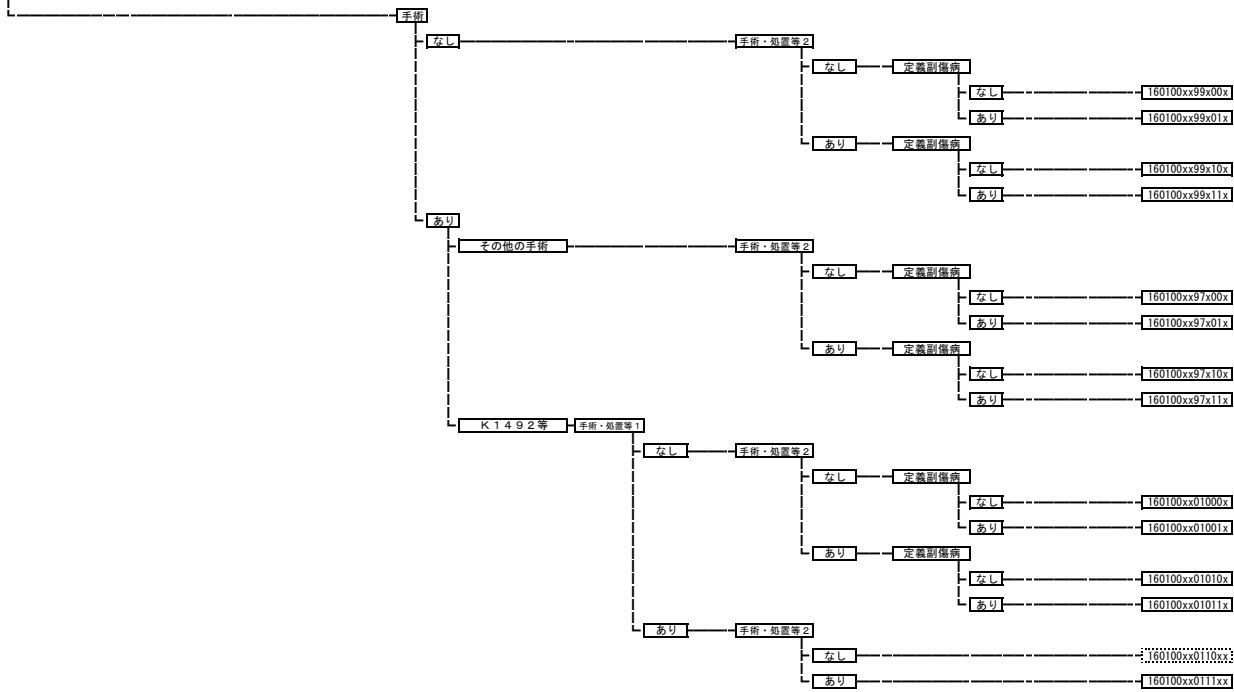

160200 顔面損傷（口腔、咽頭損傷を含む。）

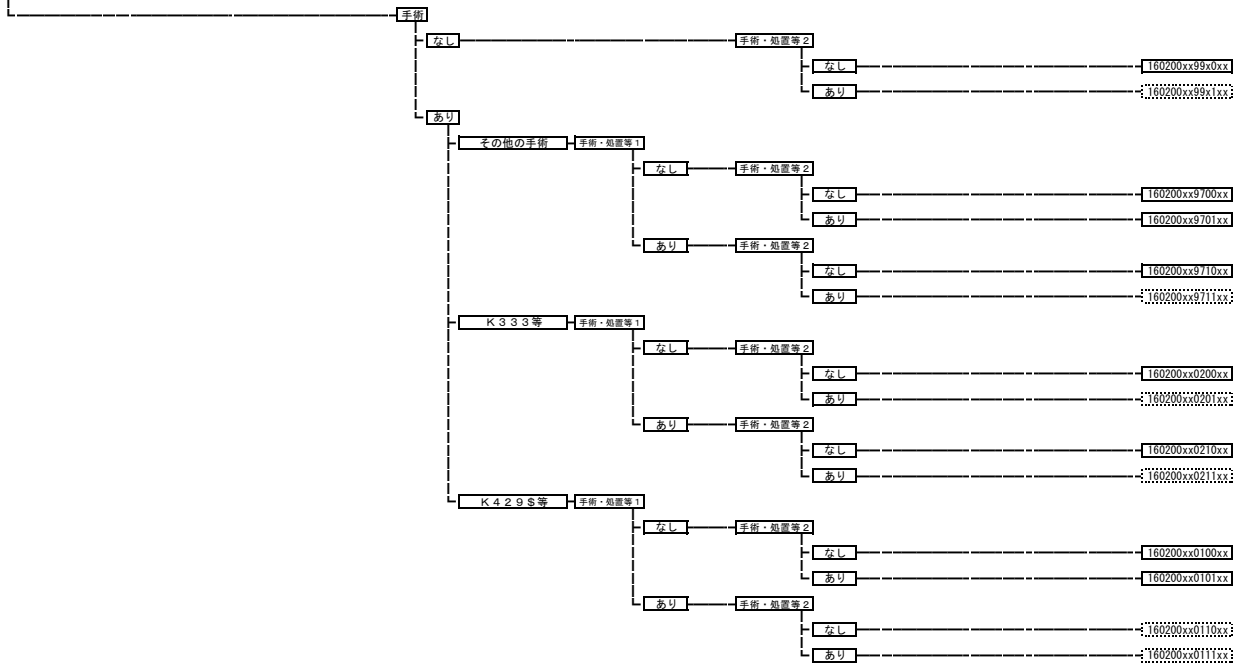

160250 眼損傷

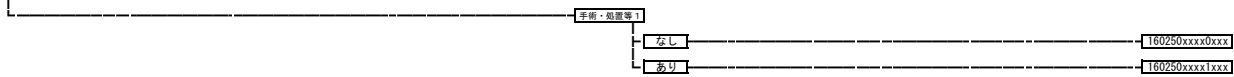

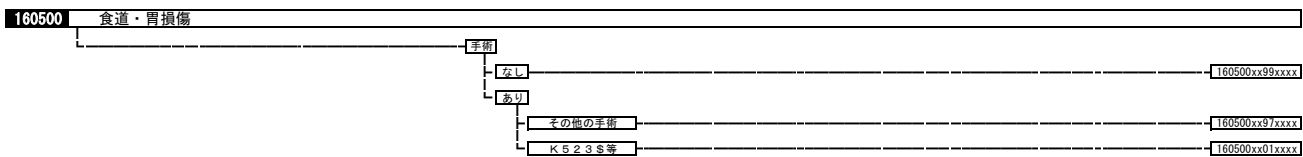
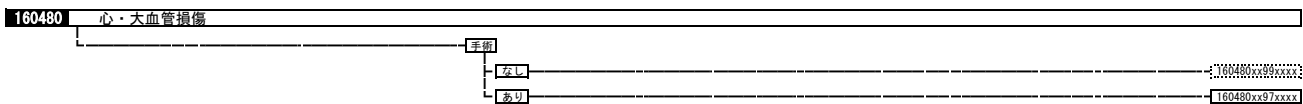
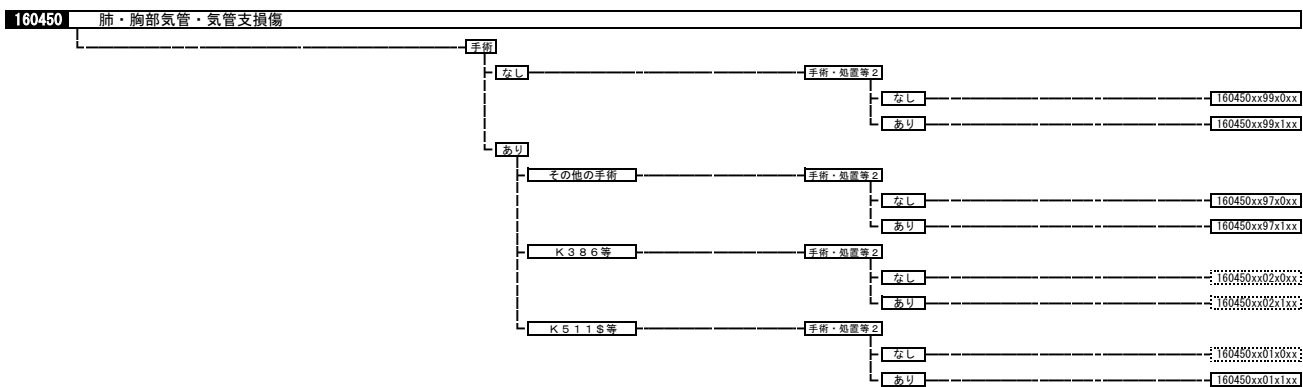
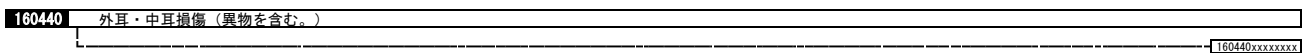
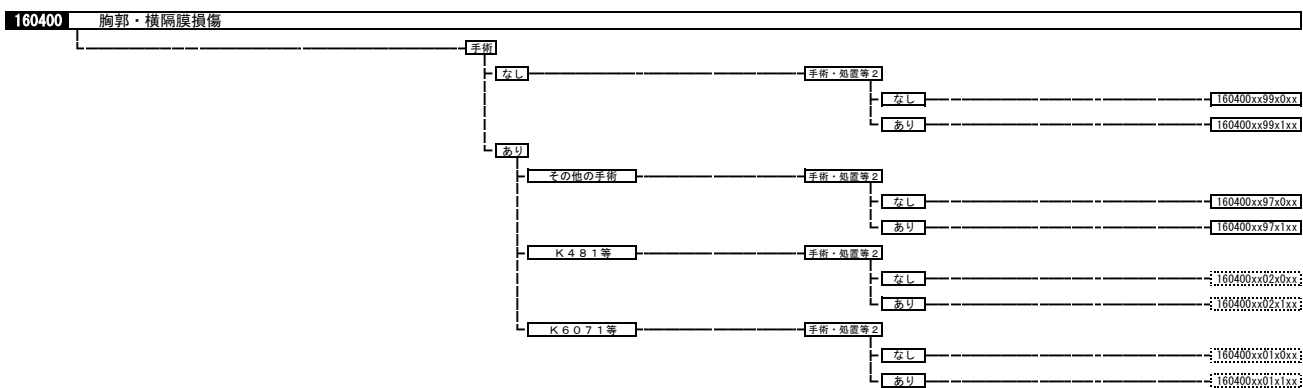
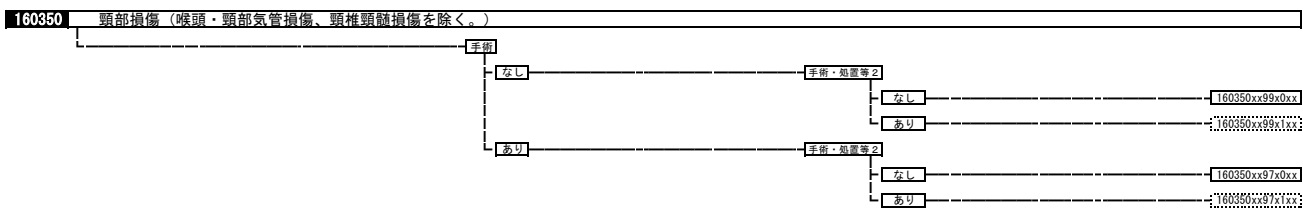
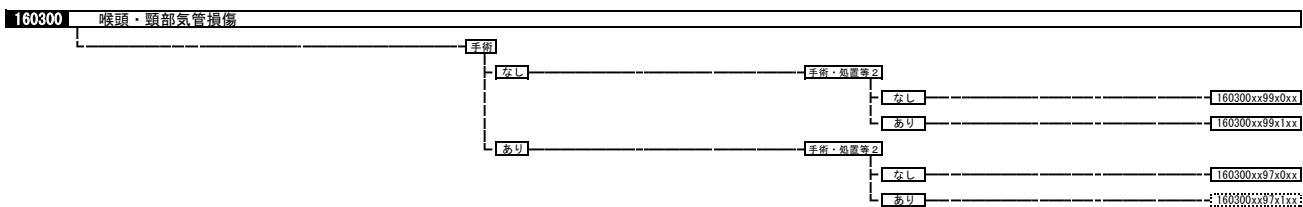

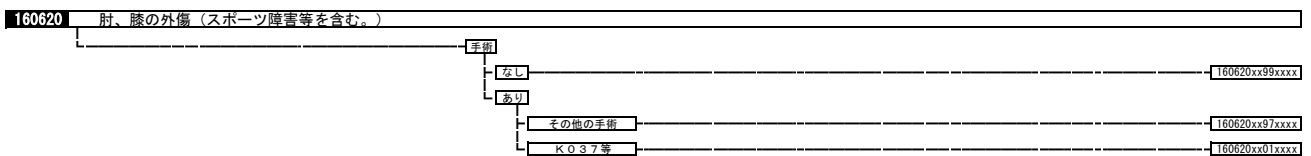
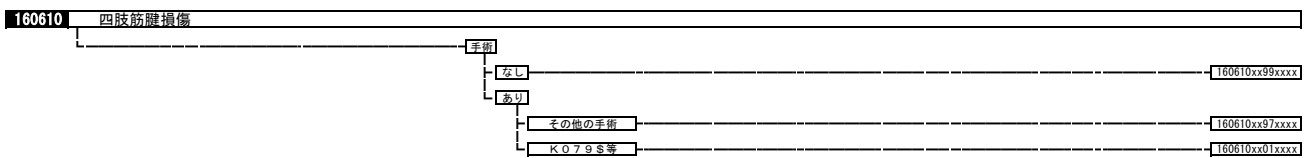
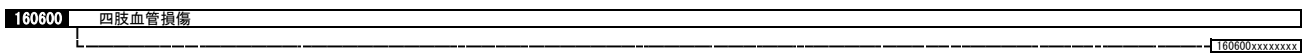
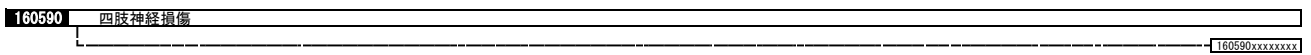
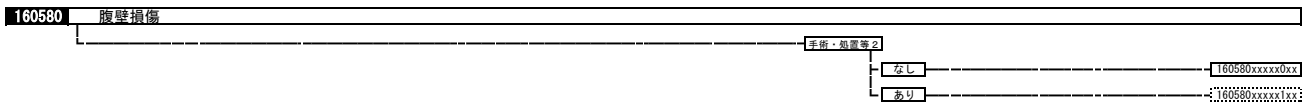
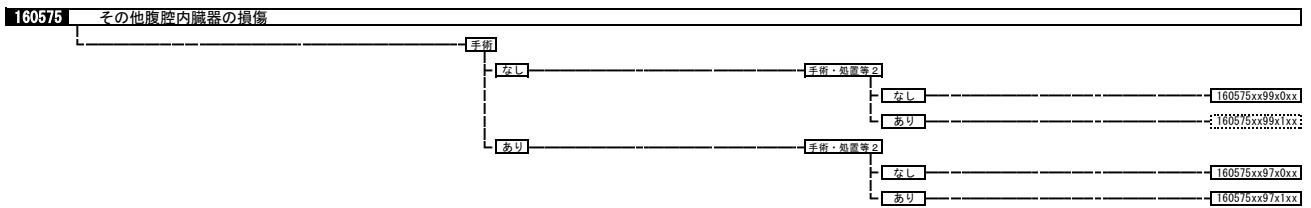
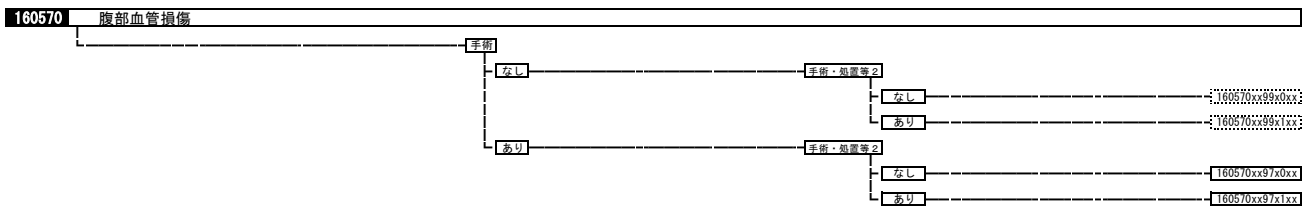
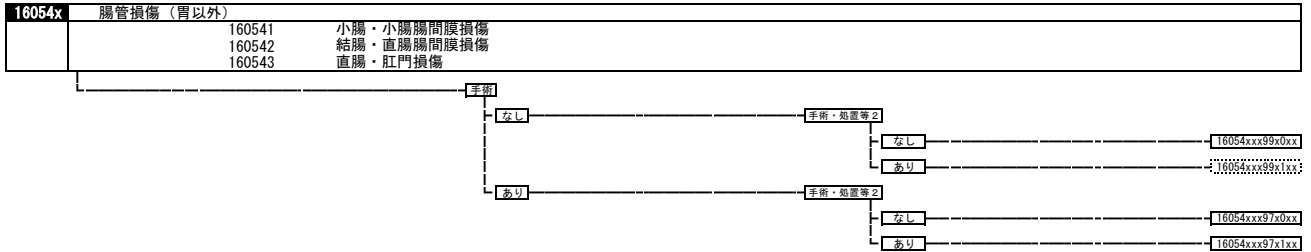
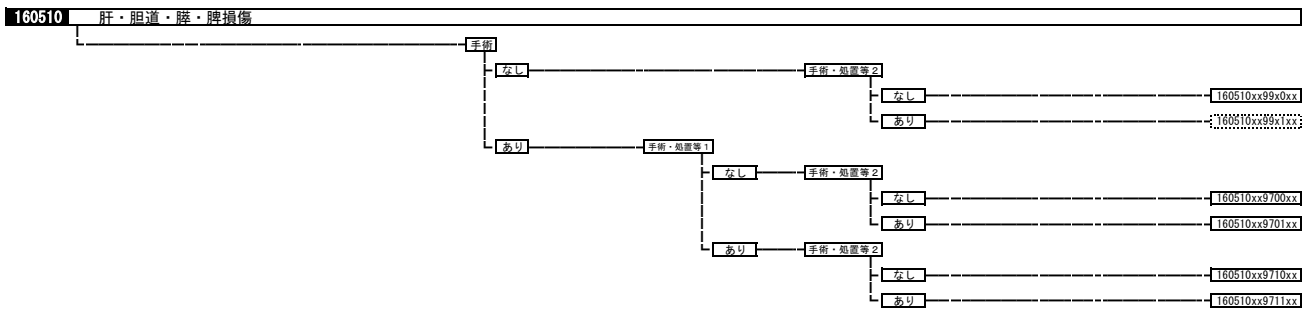

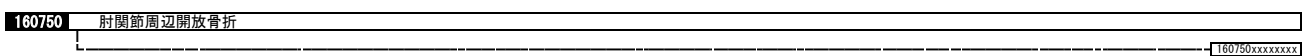
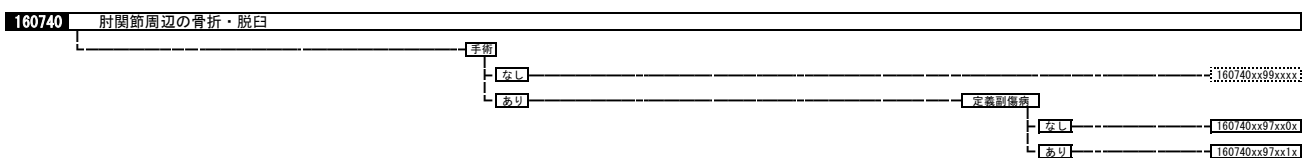
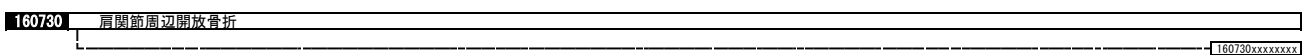
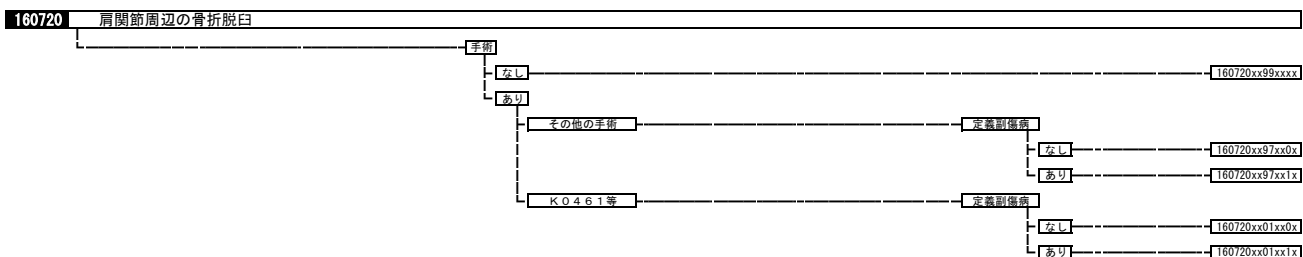
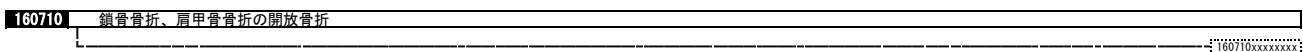
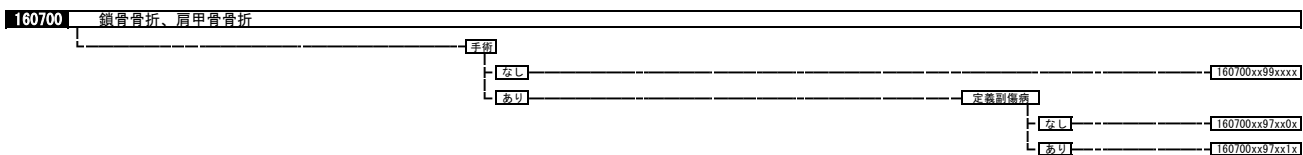
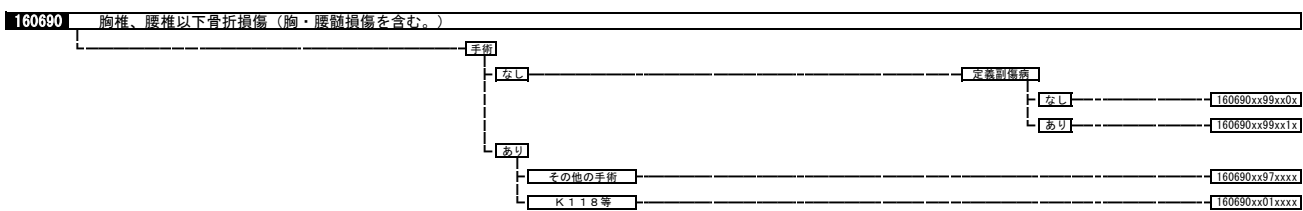
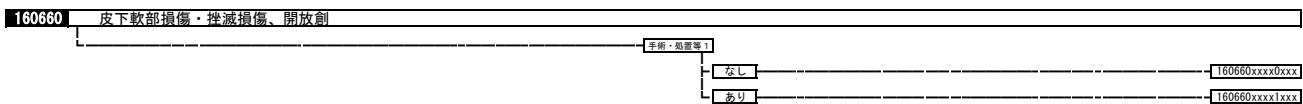
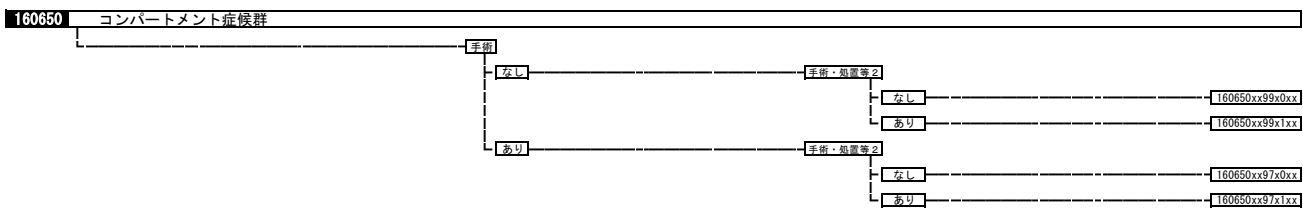
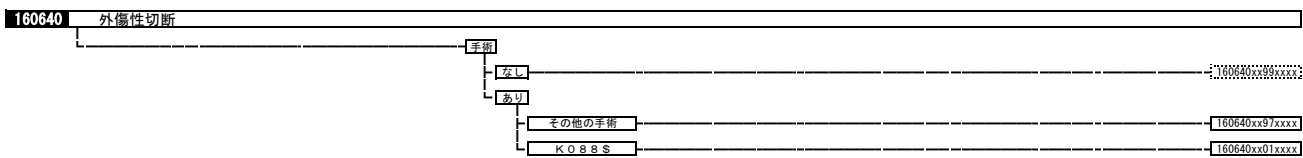

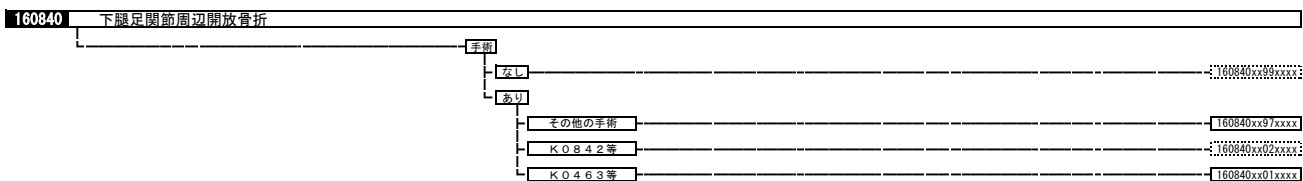
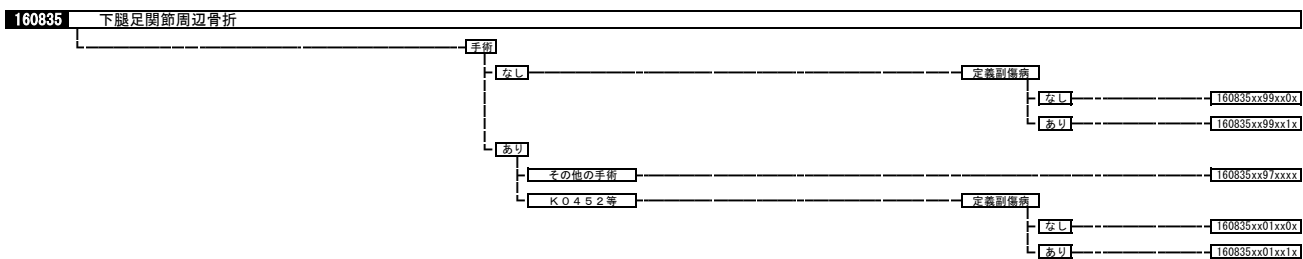
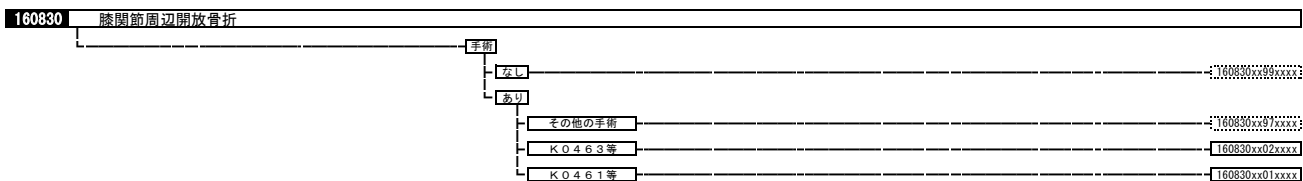
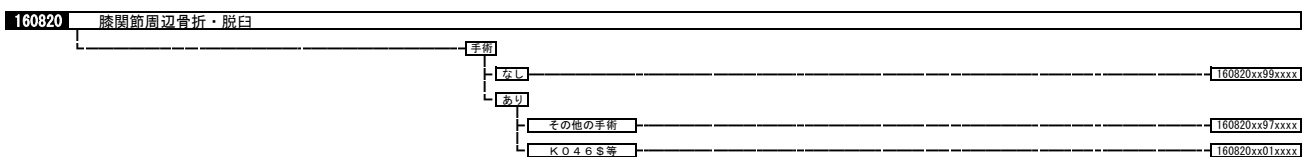
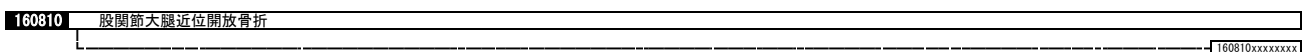
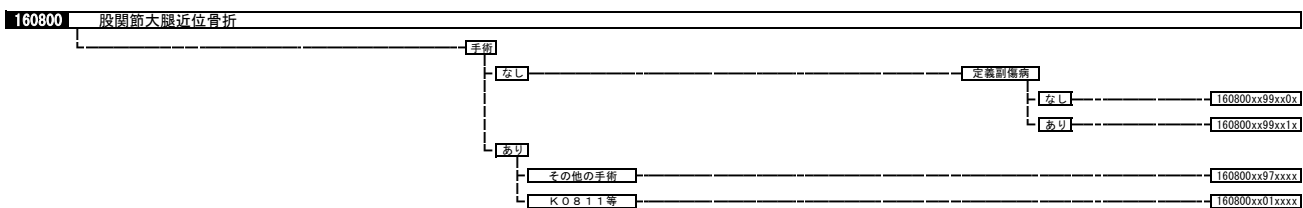
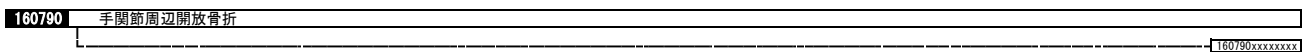
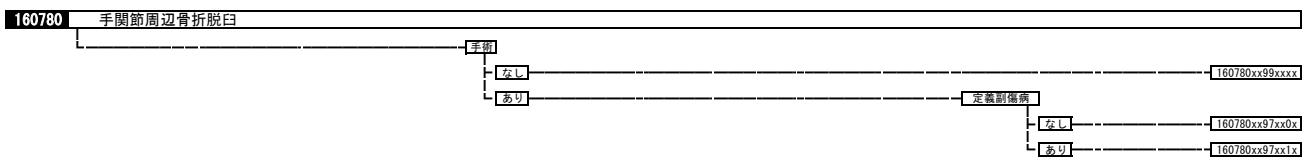
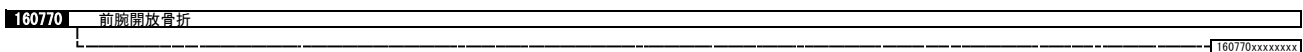
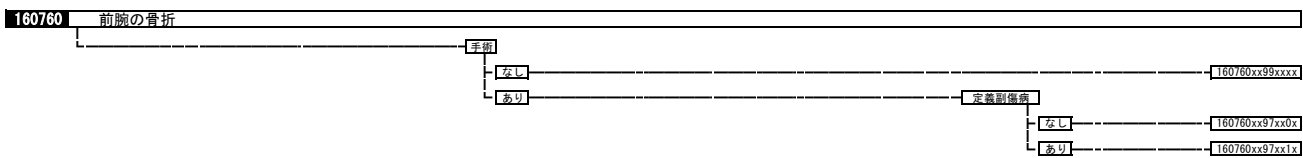

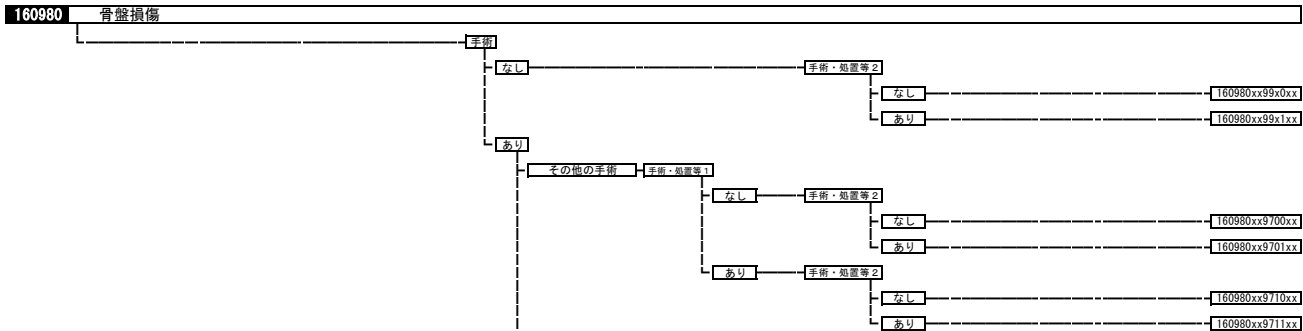
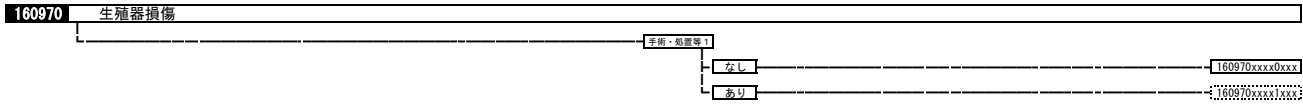
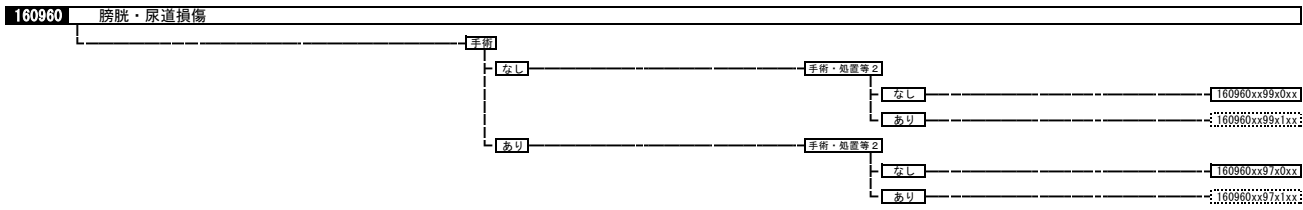
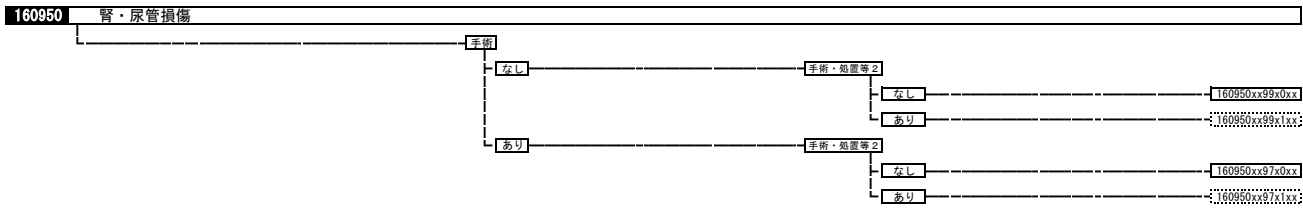
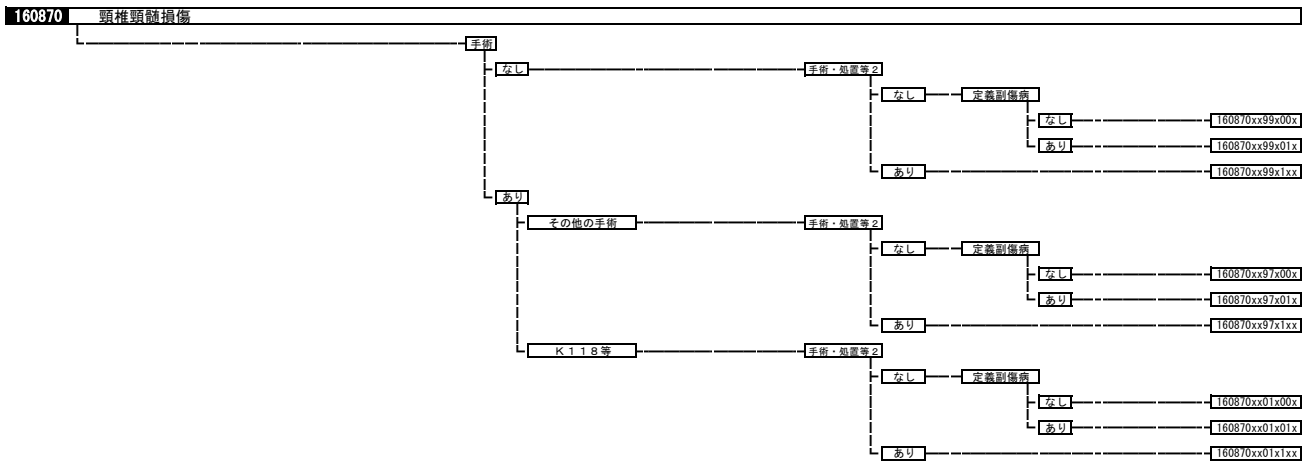
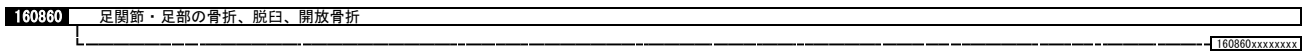
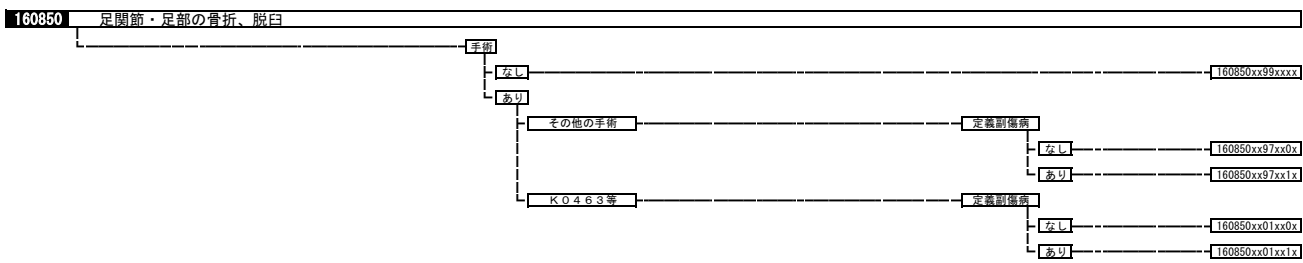

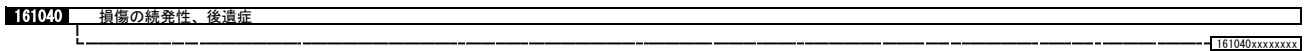
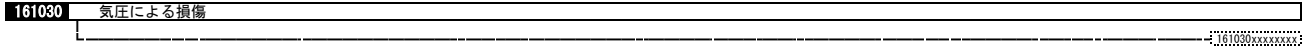
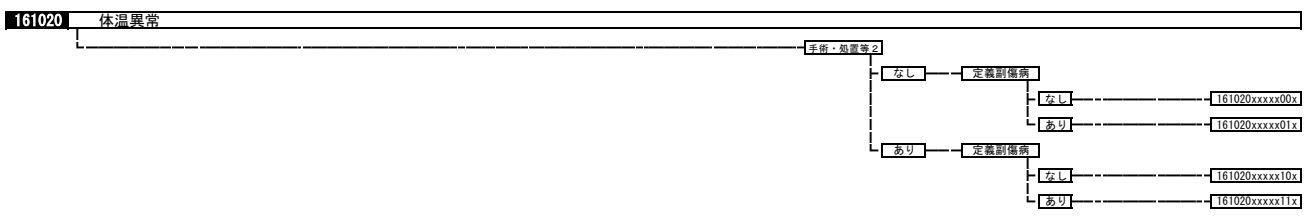
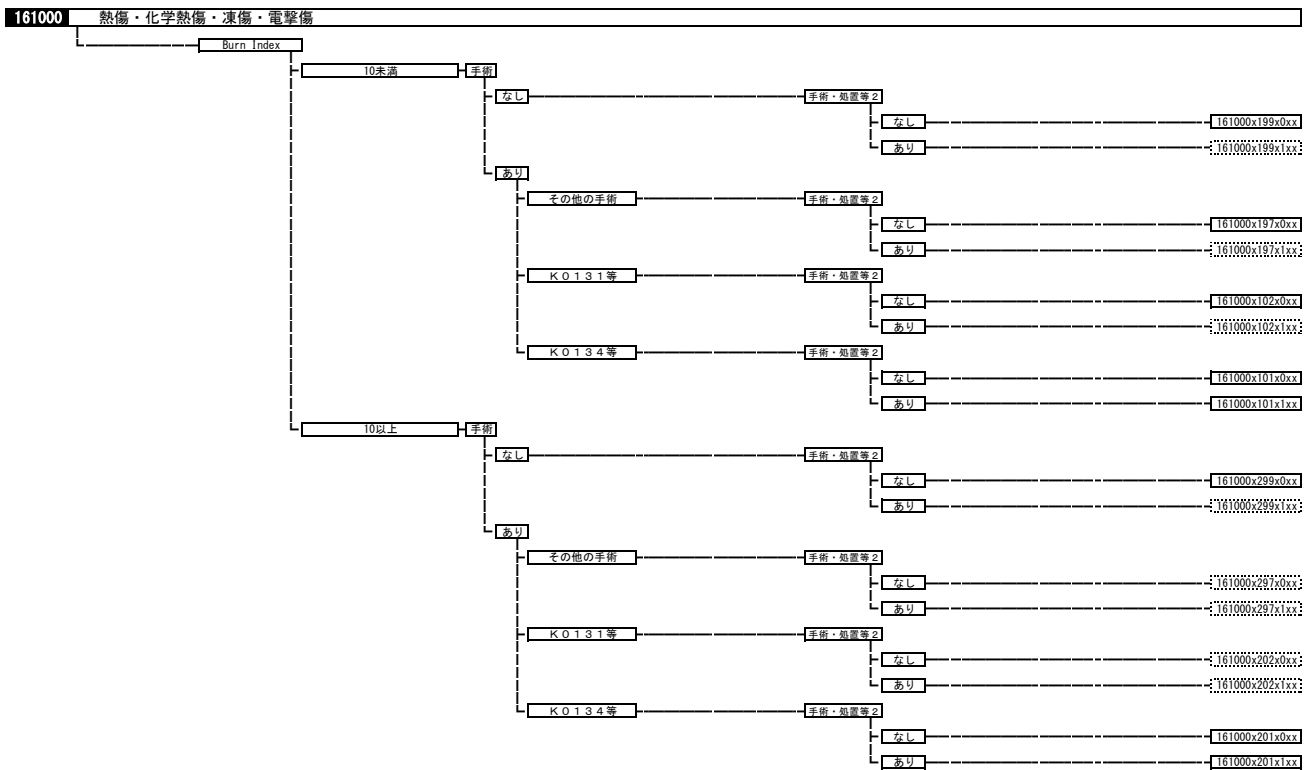
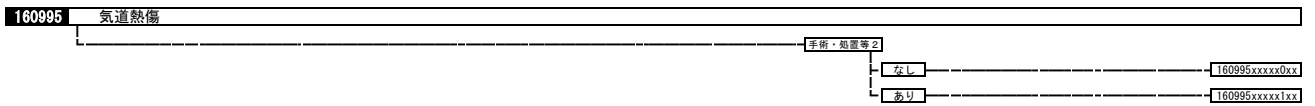
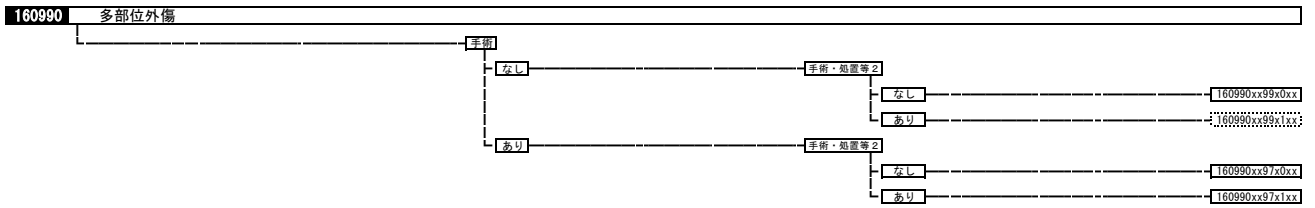
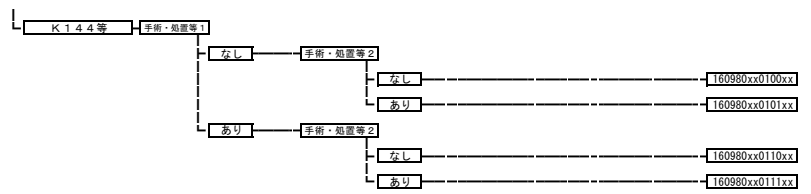

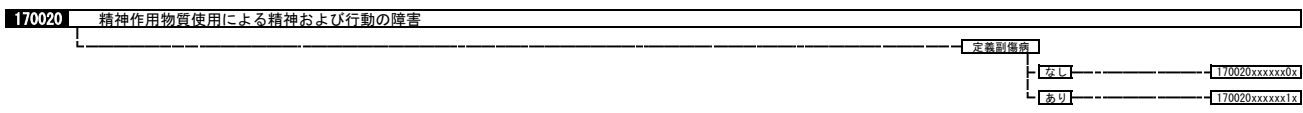
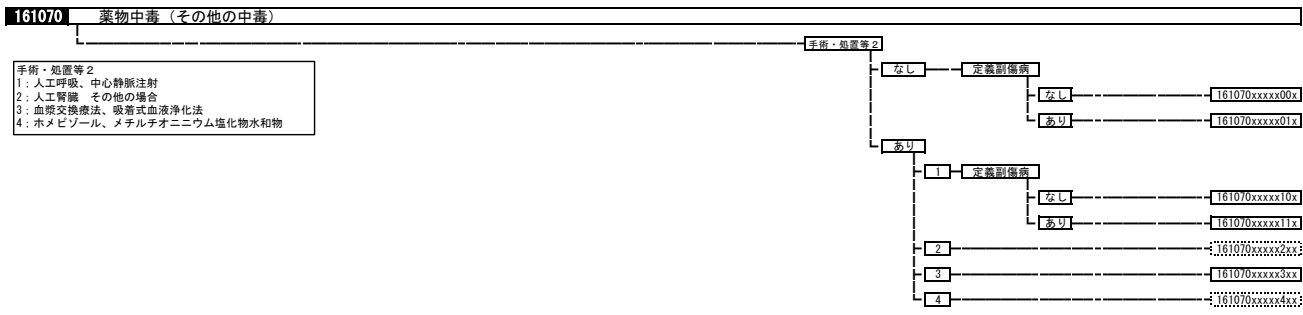
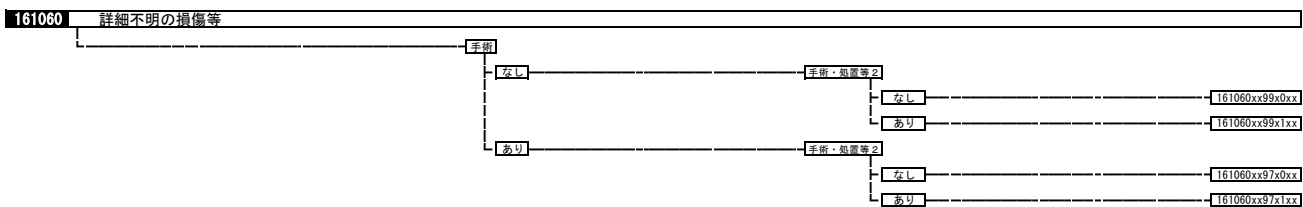

170030 統合失調症、統合失調症型障害および妄想性障害

170030xxxxxxxxx

170040 気分〔感情〕障害

170040xxxxxxxxx

170050 神経症性障害、ストレス関連障害および身体表現性障害

170050xxxxxxxxx

170060 その他の精神及び行動の障害

170060xxxxxxxxx

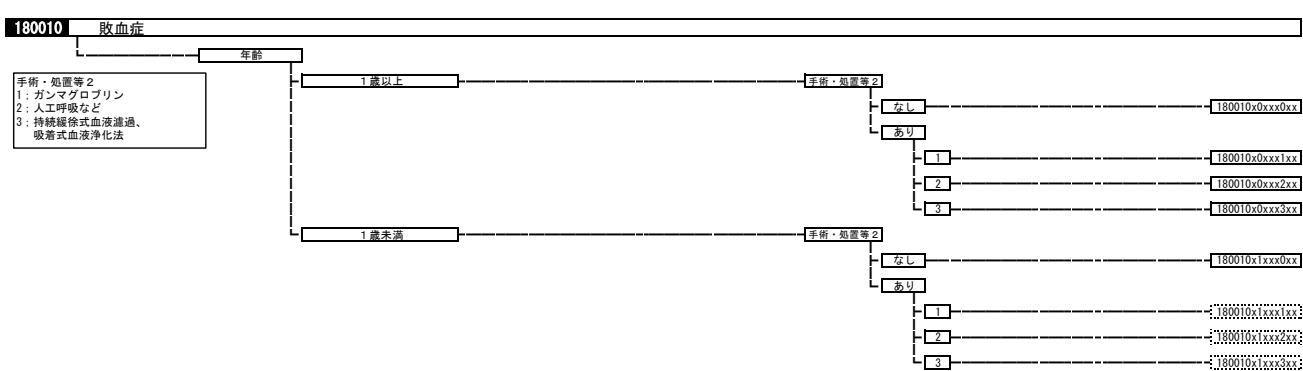

180020 性感染症

180020xxxxxxxxx

180030 その他の感染症（真菌を除く。）

180030xxxxxxxxx

180035 その他の真菌感染症

180035xxxxxxxxx

180040 手術・処置等の合併症

手術・処置等2
1:人工呼吸など
2:デクスラゾキサソ

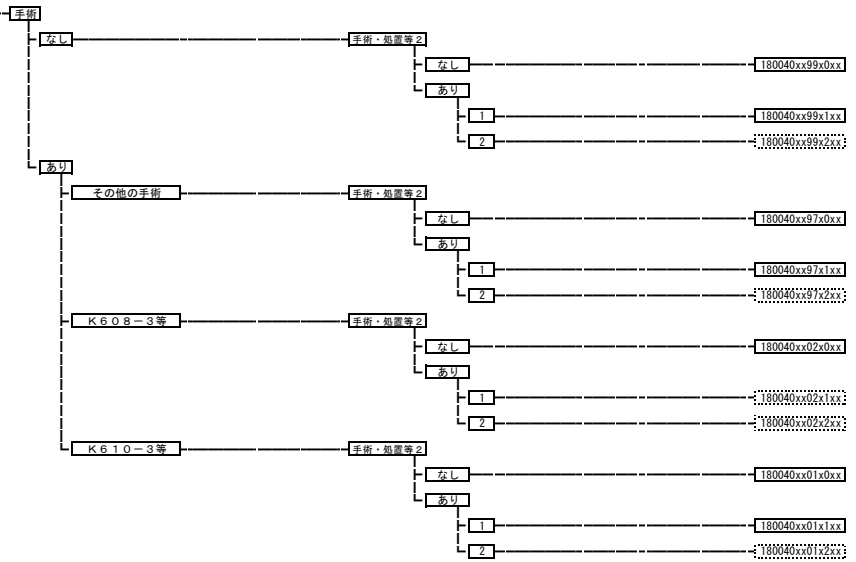

180041 移植臓器および組織の不全および拒絶反応

180041xxxxxxxxxx

180050 その他の悪性腫瘍

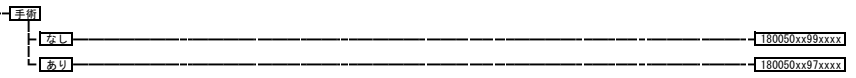

180060 その他の新生物

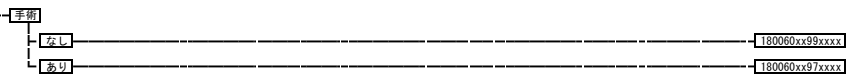

診断群分類			医療資源を最も投入した傷病名		病態等分類		年齢、出生時体重等		手術				手術・処置等1				手術・処置等2				定義副傷病		重症度等									
MDC	コード	分類名	ICD名称	ICDコード	対応コード	フラグ	病態区分	コード	フラグ	年齢、出生時体重	手術区分	対応コード	フラグ	点数表名称	区分番号等	対応コード	フラグ	処置等名称	区分番号等	対応コード	フラグ	処置等名称	区分番号等	対応コード	フラグ	疾患名	疾患コードまたはICDコード	対応コード	フラグ	重症度等		
														01 03 動脈血栓内膜摘出術 K609\$				1 1 人工呼吸 J045\$					1 1 脳性麻痺 150120									
														01 04 減圧開頭術 その他の場合 K1492																		
														01 04 頭蓋内血腫除去術(開頭して行うもの) 脳内のもの K1643																		
														01 04 定位的脳内血腫除去術 K164-4																		
														01 04 内視鏡下脳内血腫除去術 K164-5																		
														01 04 動脈形成術、吻合術 その他の動脈 K6105																		
01	0061	一過性脳虚血発作	一過性脳虚血発作および関連症候群	G45\$				0 0	JCS10未満					99 99 手術なし				1 1	造影剤注入手技 動脈造影カテーテル法 主要血管の分枝血管を選択的に造影撮影 した場合 E0033				1 4 SPECT E101				0 0		リハビリなし			
								1 1	JCS10以上					97 97 手術あり									1 4 PET E101-2\$				1 1		リハビリあり			
														99 99 手術なし									1 4 非放射性キセノン脳血流動態検査 E201									
01	0069	脳卒中の続発症	脳血管疾患の続発・後遺症	I69\$				0 0	JCS10未満					99 99 手術なし									2 4 SPECT E101				1 1	肺炎等 040080	0 0		リハビリなし	
			循環器系のその他の処置後障害、他に分類されないもの	I978				1 1	JCS10以上					97 97 手術あり									2 4 PET E101-2\$				1 1	脳膿瘍 040081	1 1		リハビリあり	
														97 97 手術あり									2 4 非放射性キセノン脳血流動態検査 E201				1 1	腎臓または尿路の感染症 110310				
														97 03 穿頭脳室ドレナージ術 K145									1 3 人工腎臓 その他の場合 J0383				1 2	非外傷性頭蓋内血腫(非外傷性硬膜下血腫以外) 010040				
														97 03 穿頭脳室ドレナージ術 K145									1 2 中心静脈注射 G005				1 2	急性気管支炎、急性細気管支炎、下気道感染症(その他) 040090				
														97 03 水頭症手術 K174\$									1 1 人工呼吸 J045\$				1 2	頻脈性不整脈 050070				
														97 05 脳刺激装置植込術(頭蓋内電極植込術を含む。) K181\$									1 3 腎臓または尿路の感染症 110310									
														97 97 その他のKコード																		
														02 11 経皮的動脈ステント留置術 K609-2																		
														01 01 脳血管内手術 K178\$																		
														01 06 動脈血栓内膜摘出術 内頸動脈 K6092																		
														01 07 動脈形成術、吻合術 頭蓋内動脈 K6101																		
														01 08 経皮的脳血管形成術 K178-2																		
														01 09 脳新生血管造成術 K610-2																		
														01 10 四肢の血管拡張術・血栓除去術 K610																		
01	0080	脳脊髄の感染を伴う炎症	アメーバ性脳膿瘍	A066				0 0	JCS10未満					99 99 手術なし									4 9 ガンマグロブリン				1 1	脳膿瘍 040081	0 0		リハビリなし	
			リステリア性髄膜炎および髄膜炎	A321				1 1	JCS10以上					97 01 脳膿瘍全摘術 K166									1 4 インターフェロン				1 2	てんかん 010230	1 1		リハビリあり	
			髄膜炎菌性髄膜炎	A390										97 01 頭蓋内腫瘍摘出術 K167									1 2 中心静脈注射 G005				1 2	脊髄骨粗鬆症 070370				
			急性灰白髄炎<ポリオ>	A80\$										97 02 水頭症手術 K174\$									1 1 人工呼吸 J045\$				1 2	2型糖尿病(糖尿病性ケトアシドーシスを除く。)(末梢循環不全なし) 100070				
			狂犬病	A82\$										97 03 穿頭脳室ドレナージ術 K145													1 2	下部尿路疾患 11013x				
			蚊媒ウイルス(性)脳炎	A83\$										97 03 脳膿瘍排膿術 K150													1 2	敗血症 180010				

診断群分類			医療資源を最も投入した傷病名		病態等分類		年齢、出生時体重等		手術				手術・処置等1				手術・処置等2				定義副傷病		重症度等					
MDC	コード	分類名	ICD名称	ICDコード	対応コード	病態区分	コード	年齢、出生時体重	手術区分	対応コード	フラグ	点数表名称	区分番号等	対応コード	フラグ	処置等名称	区分番号等	対応コード	フラグ	処置等名称	区分番号等	対応コード	疾患名	疾患コードまたはICDコード	対応コード	フラグ	重症度等	
			タニ媒介ウイルス(性)脳炎	A84\$						97	05	減圧開頭術 その他の場合	K1492															
			その他のウイルス(性)脳炎、他に分類されないもの	A85\$						97	06	脊椎固定術、椎弓切除術、椎弓形成術(多椎間又は多椎弓の場合を含む。) 椎弓切除	K1425															
			詳細不明のウイルス(性)脳炎	A86						97	07	脊椎固定術、椎弓切除術、椎弓形成術(多椎間又は多椎弓の場合を含む。) 椎弓形成	K1426															
			ウイルス(性)髄膜炎	A87\$						97	08	鼻性頭蓋内合併症手術	K153															
			中枢神経系のその他のウイルス感染症、他に分類されないもの	A88\$						97	09	内視鏡下鼻・副鼻腔手術Ⅲ型(選択的(複数洞)副鼻腔手術)	K340-5															
			中枢神経系の詳細不明のウイルス感染症	A89						97	09	上顎洞篩骨洞根治手術	K358															
			ヘルペスウイルス(性)髄膜炎	B003						97	97	その他のKコード																
			ヘルペスウイルス(性)脳炎	B004																								
			ヘルペスウイルス(性)眼疾患	B005																								
			水痘髄膜炎	B010																								
			水痘脳炎	B011																								
			帯状疱疹(性)脳炎	B020																								
			帯状疱疹(性)髄膜炎	B021																								
			麻疹 脳炎を合併するもの	B050																								
			麻疹 髄膜炎を合併するもの	B051																								
			風疹 神経合併症を伴うもの	B060																								
			ムンプス髄膜炎	B261																								
			ムンプス脳炎	B262																								
			カンジダ性髄膜炎	B375																								
			コクシジオイデス性髄膜炎	B384																								
			フェオモコーシス性脳膿瘍	B431																								
			トキソプラズマ髄膜炎	B582																								
			細菌性髄膜炎、他に分類されないもの	G00\$																								
			他に分類されるその他の感染症および寄生虫症における髄膜炎	G02\$																								
			その他および詳細不明の原因による髄膜炎	G03\$																								
			熱帯性けいこく瘧疾	G041																								
			細菌性髄膜炎および髄膜脊髄炎、他に分類されないもの	G042																								
			その他の脳炎、脊髄炎および脳脊髄炎	G048																								
			脳炎、脊髄炎および脳脊髄炎、詳細不明	G049																								
			他に分類される疾患における脳炎、脊髄炎および脳脊髄炎	G05\$																								
			頭蓋内および脊椎管内の膿瘍および肉芽腫	G06\$																								
			他に分類される疾患における頭蓋内および脊椎管内の膿瘍および肉芽腫	G07																								
			頭蓋内および脊椎管内の静脈炎および血栓(性)静脈炎	G08																								
			中枢神経系の炎症性疾患の続発・後遺症	G09																								
			脳症<エンセファロパチ<シ>->、詳細不明	G934																								
			その他の明示された脊髄疾患	G958																								
01	0083	結核性髄膜炎、髄膜脳炎	神経系結核	A17\$						99	99	手術なし		1	1	胃瘻造設術(経皮的内視鏡下胃瘻造設術、腹腔鏡下胃瘻造設術を含む。)	K664			1	9	ガンマグロブリン			0	0	リハビリなし	
			他に分類される細菌性疾患における髄膜炎	G01						97	97	手術あり									1	3	人工腎臓 その他の場合	J0383		1	1	リハビリあり
																					1	2	中心静脈注射	G005				
																					1	1	人工呼吸	J045\$				
01	0086	プリオン病	クロイツフェルト・ヤコブ<Creutzfeldt-Jakob>病	A810						99	99	手術なし		1	1	胃瘻造設術(経皮的内視鏡下胃瘻造設術、腹腔鏡下胃瘻造設術を含む。)	K664			1	3	人工腎臓 その他の場合	J0383			0	0	リハビリなし
			進行性多巣性白質脳症	A812						97	97	手術あり									1	2	中心静脈注射	G005		1	1	リハビリあり
			中枢神経系のその他の非定型ウイルス感染症	A818																	1	1	人工呼吸	J045\$				
			中枢神経系の非定型ウイルス感染症、詳細不明	A819																								
01	0089	亜急性硬化性全脳炎	亜急性硬化性全脳炎<SSPE>	A811						99	99	手術なし		1	1	胃瘻造設術(経皮的内視鏡下胃瘻造設術、腹腔鏡下胃瘻造設術を含む。)	K664			1	3	人工腎臓 その他の場合	J0383			0	0	リハビリなし
										97	97	手術あり									1	2	中心静脈注射	G005		1	1	リハビリあり
																					1	1	人工呼吸	J045\$				

診断群分類			医療資源を最も投入した傷病名		病態等分類		年齢、出生時体重等			手術				手術・処置等1				手術・処置等2				定義副傷病		重症度等										
MDC	コード	分類名	ICD名称	ICDコード	対応コード	フラグ	病態区分	コード	フラグ	年齢、出生時体重	手術分岐	対応コード	フラグ	点数表名称	区分番号等	対応コード	フラグ	処置等名称	区分番号等	対応コード	フラグ	処置等名称	区分番号等	対応コード	フラグ	疾患名	疾患コードまたはICDコード	対応コード	フラグ	重症度等				
01	0090	多発性硬化症	多発性硬化症 視神経脊髄炎〔デビック＜Devic＞病〕	G35 G360				0 1	0 1	JCS10未満 JCS10以上	99 97	99 97	手術なし 手術あり			1 3	1 8	胃瘻造設術(経皮的内視鏡下胃瘻造設術、腹腔鏡下胃瘻造設術を含む。) ナタリズマブ グラチラマー酢酸塩	K664 J039	4 3	9 8	ガンマグロブリン 血漿交換療法	G005 J045\$	1 1	1 1	脳脊髄の感染を伴う炎症 腎臓または尿管の感染症	010080 110310	0 1	0 1	リハビリなし リハビリあり				
01	0100	脱髄性疾患(その他)	急性播種性脳炎 急性および亜急性出血性白質脳炎〔ハースト＜Hurst＞〕 その他の明示された急性播種性脱髄疾患 急性播種性脱髄疾患、詳細不明 中枢神経系のその他の脱髄疾患	G040 G361 G368 G369 G37\$				0 1	0 1	JCS10未満 JCS10以上	99 97	99 97	手術なし 手術あり			1 1	1 1	胃瘻造設術(経皮的内視鏡下胃瘻造設術、腹腔鏡下胃瘻造設術を含む。) 中心静脈注射 人工呼吸	K664 G005 J045\$	1 1	2 1	中心静脈注射 人工呼吸	G005 J045\$					0 1	0 1	リハビリなし リハビリあり				
01	0110	免疫介在性・炎症性ニューロパチー	炎症性多発(性)ニューロパチー<シ> >-	G61\$ G67\$				00 06	0 1	6歳以上 6歳未満	99 97	99 01	手術なし 腱移行術			1 3	1 5	胃瘻造設術(経皮的内視鏡下胃瘻造設術、腹腔鏡下胃瘻造設術を含む。) ガンマグロブリン 血漿交換療法	K664 J039	4 3	9 5	ガンマグロブリン 血漿交換療法	G005 J039	1 1	1 1	脳脊髄の感染を伴う炎症 肺炎等	010080 040080	0 1	0 1	リハビリなし リハビリあり				
01	0111	遺伝性ニューロパチー	新生物関連ニューロミオパチー<シ> およびニューロパチー<シ> 他に分類される疾患における脳神経障害 その他の単ニューロパチー<シ> 他に分類される疾患における単ニューロパチー<シ> 遺伝性および特異性ニューロパチー<シ> その他の多発(性)ニューロパチー<シ> 他に分類される疾患における多発(性)ニューロパチー<シ> 末梢神経系のその他の障害	G130 G53\$ G58\$ G59\$ G60\$ G62\$ G63\$ G64				00 06	0 1	6歳以上 6歳未満	99 97	99 01	手術なし 腱移行術			1 1	1 1	胃瘻造設術(経皮的内視鏡下胃瘻造設術、腹腔鏡下胃瘻造設術を含む。) 中心静脈注射 人工呼吸	K664 G005 J045\$	1 1	2 1	中心静脈注射 人工呼吸	G005 J045\$					0 1	0 1	リハビリなし リハビリあり				
01	0120	特異性(単)ニューロパチー	三叉神経障害 その他の脳神経障害	G50\$ G52\$							手術なし その他の手術あり	99 97	99 97	手術なし その他の手術あり			1 1	1 2	胃瘻造設術(経皮的内視鏡下胃瘻造設術、腹腔鏡下胃瘻造設術を含む。) 胃瘻閉鎖術 胃瘻除去術	K664 K665 K665-2	1 1	3 2	人工腎臓 その他の場合 中心静脈注射 人工呼吸	J0383 G005 J045\$					0 1	0 1	リハビリなし リハビリあり			
01	0130	重症筋無力症	重症筋無力症 イートン・ランバート＜Eaton-Lambert＞症候群	G700 G731							手術なし 手術あり	99 97	99 01	手術なし 縦隔腫瘍、胸腺摘出術			1 3	1 5	胃瘻造設術(経皮的内視鏡下胃瘻造設術、腹腔鏡下胃瘻造設術を含む。) ガンマグロブリン 血漿交換療法	K664 J039	4 3	9 5	ガンマグロブリン 血漿交換療法	G005 J045\$	1 1	1 1			0 1	0 1	リハビリなし リハビリあり			
											97	01	縦隔腫瘍、胸腺摘出術 拡大胸腺摘出術 胸腔鏡下拡大胸腺摘出術 縦隔悪性腫瘍手術 胸腔鏡下縦隔悪性腫瘍手術 肺悪性腫瘍手術 胸腔鏡下肺悪性腫瘍手術 胸腔鏡下肺悪性腫瘍手術 胸腔鏡下良性縦隔腫瘍手術	K502 K502-4 K502-5 K504\$ K504-2 K514\$ K514-2\$ K513-2 その他のKコード		1	9	胃瘻造設術(経皮的内視鏡下胃瘻造設術、腹腔鏡下胃瘻造設術を含む。)	K664	4	9	ガンマグロブリン	G005	1	1	人工呼吸	J045\$					0	0	リハビリなし

診断群分類			医療資源を最も投入した傷病名		病態等分類		年齢、出生時体重等			手術				手術・処置等1			手術・処置等2			定義副傷病		重症度等											
MDC	コード	分類名	ICD名称	ICDコード	対応コード	フラグ	病態区分	コード	フラグ	年齢、出生時体重	手術区分	対応コード	フラグ	点数表名称	区分番号等	対応コード	フラグ	処置等名称	区分番号等	対応コード	フラグ	処置等名称	区分番号等	対応コード	フラグ	疾患名	疾患コードまたはICDコード	対応コード	フラグ	重症度等			
01	0140	筋疾患(その他)	中毒性神経筋障害 先天性および発達上の筋無力症 その他の明示された神経筋障害 神経筋障害、詳細不明 原発性筋障害 その他のミオパチ<シ>— 内分泌疾患における筋無力(症)症候群 新生物性疾患におけるその他の筋無力(症)症候群 他に分類されるその他の疾患における筋無力(症)症候群 他に分類される感染症および寄生虫症におけるミオパチ<シ>— 内分泌疾患におけるミオパチ<シ>— 代謝疾患におけるミオパチ<シ>— 他に分類されるその他の疾患におけるミオパチ<シ>—	G701 G702 G708 G709 G715 G723 G730 G732 G733 G734 G735 G736 G737				00 0 15歳以上 15 1 15歳未満				99 99 手術なし 97 04 創傷処理 筋肉、臓器に達するもの(長径5センチメートル未満) 97 04 小児創傷処理(6歳未満) 筋肉、臓器に達するもの(長径2.5センチメートル未満) 97 04 小児創傷処理(6歳未満) 筋肉、臓器に達するもの(長径2.5センチメートル以上5センチメートル未満) 97 97 手術あり					1 1 胃瘻造設術(経皮的内視鏡下胃瘻造設術、腹腔鏡下胃瘻造設術を含む。) 1 2 中心静脈注射 1 1 人工呼吸	K664 G005 J045\$															0 0 リハビリなし 1 1 リハビリあり
01	0155	運動ニューロン疾患等	脊髄性筋萎縮症および関連症候群	G12\$							99 99 手術なし 97 97 手術あり					1 1 胃瘻造設術(経皮的内視鏡下胃瘻造設術、腹腔鏡下胃瘻造設術を含む。) 1 2 中心静脈注射 1 1 人工呼吸	K664 G005 J045\$																0 0 リハビリなし 1 1 リハビリあり
01	0160	パーキンソン病	パーキンソン<Parkinson>病 続発性パーキンソン<Parkinson>症候群 他に分類される疾患におけるパーキンソン<Parkinson>症候群	G20 G21\$ G22							手術なし 手術あり	99 99 手術なし 97 01 機能的定位脳手術 97 01 脳刺激装置植込術(頭蓋内電極植込術を含む。) 97 02 脳刺激装置交換術 97 03 脳血管内手術 97 97 手術あり																				0 0 リハビリなし 1 1 リハビリあり	
01	0170	基底核等の変性疾患	ハンチントン<Huntington>病 基底核のその他の変性疾患 薬物誘発性舞蹈病 その他の舞蹈病 その他の明示された錐体外路障害および異常運動 神経系の変性疾患、詳細不明 多系統変性(症)	G10 G23\$ G254 G255 G258 G319 G903							手術なし 手術あり	99 99 手術なし 97 01 機能的定位脳手術 97 01 脳刺激装置植込術(頭蓋内電極植込術を含む。) 97 02 脳刺激装置交換術 97 97 手術あり																				0 0 リハビリなし 1 1 リハビリあり	
01	0180	不随意運動	けいこ瘧<性斜頸> 眼瞼けいれん<痙攣> 本態性振戦 薬物誘発性振戦 その他の明示された型の振戦 ミオクローヌス 薬物誘発性チックおよびその他の器質的原因によるチック 他に分類される疾患における錐体外路障害および異常運動	G243 G245 G250 G251 G252 G253 G256 G26							手術なし 手術あり	99 99 手術なし 97 01 機能的定位脳手術 97 01 脳刺激装置植込術(頭蓋内電極植込術を含む。) 97 02 脳刺激装置交換術 97 97 手術あり																				0 0 リハビリなし 1 1 リハビリあり	
01	0190	遺伝性運動失調症	遺伝性運動失調(症)	G11\$							99 99 手術なし 97 97 手術あり					1 1 胃瘻造設術(経皮的内視鏡下胃瘻造設術、腹腔鏡下胃瘻造設術を含む。) 1 1 人工呼吸	K664 J045\$															0 0 リハビリなし 1 1 リハビリあり	
01	0200	水頭症	水頭症	G91\$							手術なし その他の手術あり 水頭症手術 脳室穿破術(神経内視鏡手術によるもの)等	99 99 手術なし 97 97 手術あり 01 01 水頭症手術 脳室穿破術(神経内視鏡手術によるもの)等																				0 0 リハビリなし 1 1 リハビリあり	

診断群分類			医療資源を最も投入した傷病名		病態等分類		年齢、出生体重等			手術				手術・処置等1				手術・処置等2				定義副傷病		重症度等														
MDC	コード	分類名	ICD名称	ICDコード	対応コード	フラグ	病態区分	コード	フラグ	年齢、出生体重	手術区分	対応コード	フラグ	点数表名称	区分番号等	対応コード	フラグ	処置等名称	区分番号等	対応コード	フラグ	処置等名称	区分番号等	対応コード	フラグ	疾患名	疾患コードまたはICDコード	対応コード	フラグ	重症度等								
											01 02			水頭症手術 シヤント手術	K174Z											1 3	膜嚙性肺炎	040081										
01	021x	認知症	010210 アルツハイマー型認知症 アルツハイマー病の認知症 F00\$ 010211 血管性認知症 血管性認知症 F01\$ 010212 その他の認知症 他に分類されるその他の疾患の認知症 F02\$ 詳細不明の認知症 F03\$ 010213 アルツハイマー病 アルツハイマー<Alzheimer>病 G30\$								99 99			手術なし		1 1		SPECT	E101	1 5		リハビリテーション		1 1		肺炎等	040080	0 0		リハビリなし								
											97 01			機能的定位脳手術	K154\$							1 5		精神科専門療法		1 1		膜嚙性肺炎	040081	1 1		リハビリあり						
											97 97			その他のKコード								1 3		人工腎臓 その他の場合	J0383	1 1		腎臓または尿路の感染症	110310									
																					1 2		中心静脈注射	G005														
																					1 1		人工呼吸	J045\$														
01	0220	その他の変性疾患	他に分類されるその他の疾患における主に中枢神経系を障害する系統萎縮症 眼局性脳萎縮(症) G310 老人性脳変性、他に分類されないもの G311 神経系のその他の明示された変性疾患 G318 他に分類される疾患における脊髄の亜急性連合変性症 G320 進行性血管性白質脳症 I673 高血圧性脳症 I674	G138\$ G310 G311 G318 G320 I673 I674							99 99			手術なし		1 1		胃瘻造設術(経皮的内視鏡下胃瘻造設術、腹腔鏡下胃瘻造設術を含む。)	K664	1 4		SPECT	E101					0 0		リハビリなし								
											97 01			機能的定位脳手術	K154\$							1 3		人工腎臓 その他の場合	J0383	1 1		リハビリあり										
											97 97			その他のKコード								1 2		中心静脈注射	G005													
																					1 1		人工呼吸	J045\$														
01	0230	てんかん	てんかん G40\$ てんかん重積(状態) G41\$					00 0		1歳以上	手術なし	99 99		手術なし		1 1		胃瘻造設術(経皮的内視鏡下胃瘻造設術、腹腔鏡下胃瘻造設術を含む。)	K664	2 4		SPECT	E101	1 1		肺炎等	040080	0 0		リハビリなし								
								01 1		1歳未満	手術あり	97 01		機能的定位脳手術	K154\$							2 4		PET	E101-2\$	1 1		膜嚙性肺炎	040081	1 1		リハビリあり						
											97 01			顕微鏡使用によるてんかん手術(焦点切除術、側頭葉切除術、脳梁離断術)	K154-2							1 2		中心静脈注射	G005	1 1		腎臓または尿路の感染症	110310									
											97 01			脳切除術(開頭して行うもの)	K155							1 1		人工呼吸	J045\$	1 2		薬疹、中毒疹	080100									
											97 01			脳切除術	K168																							
											97 01			脳刺装装置植込術(頭蓋内電極植込術を含む。)	K181\$																							
											97 02			迷走神経刺装装置植込術	K181-4																							
											97 02			迷走神経刺装装置交換術	K181-5																							
											97 97			その他のKコード																								
01	0240	片頭痛、頭痛症候群(その他)	片頭痛 G43\$ その他の頭痛症候群 G44\$								99 99			手術なし																								
											97 97			手術あり																								
01	0250	アルコール依存症候群	アルコール使用<飲酒>による精神および行動の障害 依存症候群 F102 アルコール使用<飲酒>による精神および行動の障害 残遺性および選発性の精神病性障害 F107	F102 F107							99 99			手術なし																								
											97 97			手術あり																								
01	0260	ウェルニッケ脳症	ウェルニッケ<Wernicke>脳症<エッセファロパチ<シ>→> E512					0 0		JCS10未満	99 99			手術なし		1 1		胃瘻造設術(経皮的内視鏡下胃瘻造設術、腹腔鏡下胃瘻造設術を含む。)	K664	1 2		中心静脈注射	G005					0 0		リハビリなし								
								1 1		JCS10以上	97 97			手術あり																								
01	0270	中毒性脳症	ボツリスム<ボツリス中>毒> A051 中毒性脳症 G92					0 0		JCS10未満	99 99			手術なし		1 1		胃瘻造設術(経皮的内視鏡下胃瘻造設術、腹腔鏡下胃瘻造設術を含む。)	K664	1 5		血漿交換療法	J039					0 0		リハビリなし								
								1 1		JCS10以上	97 97			手術あり																								
											99 99			手術なし		1 1		胃瘻造設術(経皮的内視鏡下胃瘻造設術、腹腔鏡下胃瘻造設術を含む。)	K664	1 9		A型ボツリス毒素							0 0		リハビリなし							
											97 01			機能的定位脳手術	K154\$																							
											97 02			脳刺装装置植込術(頭蓋内電極植込術を含む。)	K181\$																							
											97 03			脳刺装装置交換術	K181-2																							
											97 97			その他のKコード																								
01	0290	自律神経系の障害	特発性末梢性自律神経ニューロパチ<シ>→ G900								99 99			手術なし		1 1		胃瘻造設術(経皮的内視鏡下胃瘻造設術、腹腔鏡下胃瘻造設術を含む。)	K664	1 3		人工腎臓 その他の場合	J0383					0 0		リハビリなし								

診断群分類			医療資源を最も投入した傷病名		病態等分類			年齢、出生時体重等				手術				手術・処置等1				手術・処置等2				定義副傷病				重症度等			
MDC	コード	分類名	ICD名称	ICDコード	対応コード	フラグ	病態区分	コード	フラグ	年齢、出生時体重	手術区分	対応コード	フラグ	点数表名称	区分番号等	対応コード	フラグ	処置等名称	区分番号等	対応コード	フラグ	処置等名称	区分番号等	対応コード	フラグ	疾患名	疾患コードまたはICDコード	対応コード	フラグ	重症度等	
			家族性自律神経異常症[ライリー・デイ<Riley-Day>症候群]	G901										97 01 顔面神経麻痺形成手術	K011\$			1 2 中心静脈注射	G005								1 1 リハビリあり				
			ホルネル<Horner>症候群	G902										97 02 眼瞼下垂症手術	K219\$			1 1 人工呼吸	J045\$								1 1 リハビリなし				
			自律神経の異常反射	G904										97 03 交感神経節切除術 胸部	K1962												1 1 リハビリあり				
			自律神経系のその他の障害	G908										97 04 脊髄刺激装置植込術	K190\$																
			自律神経系の障害、詳細不明	G909										97 05 交感神経節切除術 頸部	K1961																
														97 06 ペースメーカー移植術	K597\$																
														97 07 交感神経節切除術 腰部	K1963																
														97 97	その他のKコード																
01	0300	睡眠障害	睡眠の導入および維持の障害[不眠症]	G470										99 99 手術なし				1 1 人工呼吸	J045\$							0 0 リハビリなし					
			過度の傾眠[過眠症]	G471										97 97 手術あり												1 1 リハビリあり					
			睡眠・覚醒スケジュール障害	G472																											
			アルコレプシーおよびカタレキシ-	G474																											
			その他の睡眠障害	G478																											
			睡眠障害、詳細不明	G479																											
01	0310	脳の障害(その他)	錐体外路障害および異常運動、詳細不明	G259							手術なし			99 99 手術なし			1 1 胃瘻造設術(経皮的内視鏡下胃瘻造設術、腹腔鏡下胃瘻造設術を含む。)	K664	1 2 中心静脈注射	G005						0 0 リハビリなし					
			アルコールによる神経系の変性	G312							手術あり			97 01 頭蓋内腫瘍摘出術	K167			1 1 人工呼吸	J045\$							1 1 リハビリあり					
			他に分類される疾患における神経系のその他の明示された変性障害	G328										97 02 穿頭術(トレパナチオン)	K147																
			片麻痺	G81\$										97 03 減圧開頭術 その他の場合	K1492																
			対麻痺および四肢麻痺	G82\$										97 04 水頭症手術 シャント手術	K1742																
			上肢の両(側)麻痺	G830										97 05 髄液漏閉鎖術	K179																
			下肢の単麻痺	G831										97 06 脊髄刺激装置植込術	K190\$																
			上肢の単麻痺	G832										97 07 関節切除術	K072\$																
			単麻痺、詳細不明	G833										97 07 関節形成手術 肩、股、膝	K0801																
			その他の明示された麻痺性症候群	G838										97 07 関節鏡下肩関節形成術	K080-5\$																
			麻痺性症候群、詳細不明	G839										97 08 筋切除術	K024																
			脳のうくま>胞	G930										97 08 股関節筋群解離術	K026																
			無酸素性脳損傷、他に分類されないもの	G931										97 08 腱切除術(関節鏡下によるものを含む。)	K034																
			良性頭蓋内圧亢進症	G932										97 08 腱切除術(関節鏡下によるものを含む。)+	K034+K038																
			ウイルス感染後疲労症候群	G933										97 08 腱延長術(関節鏡下によるものを含む。)	K035																
			脳圧迫	G935										97 08 腱延長術	K038																
			脳浮腫	G936										97 08 腱移行術 その他のもの	K0402																
			ライ<Reye>症候群	G937										97 08 腓骨筋腱縫合術	K040-3																
			脳のその他の明示された障害	G938										97 08 観血的関節授動術 胸鎖、肘、手、足	K0762																
			脳の障害、詳細不明	G939										97 08 観血的関節授動術 肩鎖、指(手、足)	K0763																
			他に分類される疾患における脳のその他の障害	G94\$										97 08 観血的関節授動術 胸鎖、肘、手、足	K0772																
			中樞神経系のその他の障害	G96\$										97 08 観血的関節授動術 肩鎖、指(手、足)	K0773																
			神経系の処置後障害、他に分類されないもの	G97\$										97 08 観血的関節固定術 胸鎖、肘、手、足	K0782																
			神経系のその他の障害、他に分類されないもの	G98										97 08 観血的関節固定術 肩鎖、指(手、足)	K0783																
			他に分類される疾患における神経系のその他の障害	G99\$										97 08 関節形成手術 胸鎖、肘、手、足	K0802																
														97 08 関節形成手術 肩鎖、指(手、足)	K0803																
														97 08 足三関節固定(ランブラスディ)手術	K094																
														97 09 交感神経節切除術 腰部	K1963																
														97 09 喉頭切開、截開術	K383																
														97 09 気管切開術	K386																
														97 09 喉頭蓋切除術	K392																
														97 09 胃瘻造設術(経皮的内視鏡下胃瘻造設術、腹腔鏡下胃瘻造設術を含む。)	K664																
														97 09 噴門形成術	K667																
														97 09 腹腔鏡下噴門形成術	K667-2																
														97 97	その他のKコード																
02	001x	角膜・眼及び付属器の悪性腫瘍	020011 眼瞼・結膜の悪性腫瘍								手術なし			99 99 手術なし			1 1 皮膚、皮下腫瘍摘出術(露出部)	K005\$	1 9 ニボルマブ							0 0 片眼					
			眼瞼の皮膚の悪性新生物、眼角を含む	C441							手術あり			97 01 眼瞼結膜悪性腫瘍手術	K216	1 1 分層植皮術	K013\$	1 8 化学療法								1 1 両眼					
			結膜の悪性新生物	C690										97 01 眼窩悪性腫瘍手術	K236	1 1 全層植皮術	K013-2\$	1 6 放射線療法													
			020012 眼窩の悪性腫瘍											97 01 治療的角膜切除術	K254\$	1 1 皮弁作成術、移動術、切断術、遷延皮弁術	K015\$	1 2 中心静脈注射	G005												
			眼窩の悪性新生物	C698										97 01 毛様体腫瘍切除術、脈絡膜腫瘍切除術	K266	1 1 動脈(皮)弁術、筋(皮)弁術	K016	1 1 人工呼吸	J045\$												

診断分類			医療資源を最も投入した傷病名		病態等分類		年齢、出生時体重等		手術			手術・処置等1			手術・処置等2			定義副傷病		重症度等													
MDC	コード	分類名	ICD名称	ICDコード	対応コード	フラグ	病態区分	コード	年齢、出生時体重	手術分類	対応コード	フラグ	点数表名称	区分番号等	対応コード	フラグ	処置等名称	区分番号等	対応コード	フラグ	処置等名称	区分番号等	対応コード	フラグ	疾患名	疾患コードまたはICDコード	対応コード	フラグ	重症度等				
			020013 ぶどう膜の悪性黒色腫 脈絡膜の悪性新生物 C693 毛様体の悪性新生物 C694							97 02 皮膚悪性腫瘍切除術 K007\$ 97 02 角膜表層除去併用結膜被覆術 K257 97 02 虹彩腫瘍切除術 K265				K007\$ K257 K265			1 1 遊離皮弁術(顕微鏡下血管柄付きのもの) K0172 1 1 複合組織移植術 K019 1 1 自家遊離複合組織移植術(顕微鏡下血管柄付きのもの) K020																
			020014 眼の悪性腫瘍(その他) 角膜の悪性新生物 C691 眼および付属器の悪性新生物 眼および付属器の境界部病巣 C698 眼の悪性新生物、部位不明 C699 眼の上皮内癌 D092							97 03 涙嚢摘出術 K203 97 03 眼窩内容除去術 K233 97 03 眼球摘出術 K241 97 04 結膜腫瘍冷凍凝固術 K225 97 04 結膜肉芽腫摘除術 K225-3 97 04 眼球摘出及び組織又は義眼台充填術 K245 97 06 網膜光凝固術 通常のもの(一連につき) K2761 97 97 その他のKコード				K203 K233 K241 K225 K225-3 K245 K2761 その他のKコード			1 1 組織拡張器による再建手術(一連につき) K0222 1 1 骨移植術(軟骨移植術を含む。) K059\$ 1 1 リンパ節摘出術 K626\$ 1 1 脾摘出術 K711																
02	0040	網膜芽細胞腫	網膜の悪性新生物 C692							手術なし 99 99 手術なし 手術あり 97 01 網膜光凝固術 通常のもの(一連につき) K2761 97 02 網膜冷凍凝固術 K277 97 03 眼球摘出及び組織又は義眼台充填術 K245 97 04 眼球摘出術 K241 97 05 義眼台包埋術 K243 97 06 眼窩内容除去術 K233 97 97 その他のKコード				K2761 K277 K245 K241 K243 K233 その他のKコード			1 1 リンパ節摘出術 K626\$ 1 1 脾摘出術 K711 1 2 中心静脈注射 G005 1 1 人工呼吸 J045\$														0 0 片眼 1 1 両眼		
02	006x	眼の良性腫瘍	020061 眼瞼の良性腫瘍 眼瞼の上皮内黒色腫、眼角を含む D031 眼瞼のメラニン細胞性母斑の良性新生物、眼角を含む D221 眼瞼の皮膚の良性新生物、眼角を含む D231 020062 結膜・角膜腫瘍 結膜の良性新生物 D310 角膜の良性新生物 D311 020063 虹彩・毛様体・脈絡膜・網膜腫瘍 網膜の良性新生物 D312 脈絡膜の良性新生物 D313 毛様体の良性新生物 D314 020064 眼の良性腫瘍(その他) 眼の良性新生物、部位不明 D319							手術なし 99 99 手術なし 手術あり 97 01 皮膚、皮下腫瘍摘出術(露出部) K005\$ 97 01 虹彩腫瘍切除術 K265 97 02 結膜嚢形成手術 K223\$ 97 02 毛様体腫瘍切除術、脈絡膜腫瘍切除術 K266 97 03 眼瞼結膜腫瘍手術 K215-2 97 03 結膜腫瘍冷凍凝固術 K225 97 03 網膜光凝固術 通常のもの(一連につき) K2761 97 04 角膜移植術 K259 97 04 網膜冷凍凝固術 K277 97 05 結膜腫瘍摘出術 K225-2 97 97 その他のKコード				K005\$ K265 K223\$ K266 K215-2 K225 K2761 K259 K277 K225-2 その他のKコード			1 1 分層植皮術 25平方センチメートル未満 K0131 1 1 全層植皮術 25平方センチメートル未満 K013-21 1 1 皮弁作成術、移動術、切断術、遅延皮弁術 25平方センチメートル未満 K0151 1 1 動脈(皮)弁術、筋(皮)弁術 K016 1 1 複合組織移植術 K019 1 1 自家遊離複合組織移植術(顕微鏡下血管柄付きのもの) K020 1 1 粘膜移植術 K021\$ 1 1 骨移植術(軟骨移植術を含む。) K059\$															0 0 片眼 1 1 両眼	
02	0080	眼窩腫瘍	眼窩の良性新生物、部位不明 D316							手術なし 99 99 手術なし 手術あり 97 01 眼窩内腫瘍摘出術(深在性) K235 97 02 眼窩内腫瘍摘出術(表在性) K234 97 05 眼窩内容除去術 K233 97 97 その他のKコード				K235 K234 K233 その他のKコード			1 1 分層植皮術 25平方センチメートル未満 K0131 1 1 全層植皮術 25平方センチメートル未満 K013-21 1 1 皮弁作成術、移動術、切断術、遅延皮弁術 25平方センチメートル未満 K0151 1 1 動脈(皮)弁術、筋(皮)弁術 K016 1 1 複合組織移植術 K019 1 1 自家遊離複合組織移植術(顕微鏡下血管柄付きのもの) K020 1 1 粘膜移植術 K021\$ 1 1 骨移植術(軟骨移植術を含む。) K059\$															0 0 片眼 1 1 両眼	
02	0100	涙嚢腫瘍	涙腺および涙管の悪性新生物 C695 涙腺および涙管の良性新生物 D315							手術なし 99 99 手術なし 手術あり 97 01 皮膚、皮下腫瘍摘出術(露出部) K005\$ 97 02 涙嚢摘出術 K203 97 97 その他のKコード				K005\$ K203 その他のKコード			1 8 化学療法 1 6 放射線療法													0 0 初回 0 0 片眼 1 1 再手術 1 1 両眼			
02	0110	白内障、水晶体の疾患	老人性白内障 H25\$ 乳児、若年および初老期白内障 H260 外傷性白内障 H261 併発白内障 H262 薬物誘発性白内障 H263 後発白内障 H264 その他の明示された白内障 H268 白内障、詳細不明 H269 水晶体のその他の障害 H27\$ 他に分類される疾患における白内障 H28\$ および水晶体のその他の障害 先天性(性)水晶体奇形 Q12\$							手術なし 99 99 手術なし 手術あり 97 02 水晶体再建術 K282\$ 97 07 後発白内障手術 K282-2 97 97 その他のKコード				K282\$ K282-2 その他のKコード			1 1 角膜移植術 K259													0 0 片眼 1 1 両眼			
02	0120	急性前部ぶどう膜炎	急性および亜急性虹彩毛様体炎 H200 虹彩毛様体炎、詳細不明 H209							99 99 手術なし 97 02 虹彩整復・瞳孔形成術 K269 97 97 その他のKコード				K269 その他のKコード															0 0 片眼 1 1 両眼				

診断群分類			医療資源を最も投入した傷病名		病態等分類		年齢、出生時体重等		手術				手術・処置等1				手術・処置等2				定義副傷病		重症度等							
MDC	コード	分類名	ICD名称	ICDコード	対応コード	フラグ	病態区分	コード	フラグ	年齢、出生時体重	手術分岐	対応コード	フラグ	点数表名称	区分番号等	対応コード	フラグ	処置等名称	区分番号等	対応コード	フラグ	処置等名称	区分番号等	対応コード	フラグ	疾患名	疾患コードまたはICDコード	対応コード	フラグ	重症度等
02	0130	原田病	その他の網脈絡膜の炎症	H308							手術なし 手術あり	99 99 97 97	手術なし 手術あり					1 5	5	全身麻酔							0 0 1 1	初回 再手術		
02	0140	網脈絡膜炎・網脈炎・急性網脈壊死	網脈絡膜の局在性炎症 網脈絡膜の散在性炎症 後部毛様体炎 網脈絡膜の炎症、詳細不明	H300 H301 H302 H309							手術なし 手術あり	99 99 97 01 97 02 97 03 97 97	手術なし 網膜復位術 硝子体切除術 緑内障手術 その他のKコード	K275 K279 K268\$ その他のKコード				1 1	5	水晶体再建術	K282\$	1 5	5	全身麻酔			0 0 0 0 1 1 1 1	初回 片眼 再手術 両眼		
02	0150	斜視(外傷性・癒着性を除く。)	麻痺性斜視 共同性内斜視 共同性外斜視 上下斜視 間欠<歌>性斜視 その他および詳細不明の斜視 斜位 機械的斜視 その他の明示された斜視 斜視、詳細不明	H49\$ H500 H501 H502 H503 H504 H505 H506 H508 H509							手術なし 手術あり	99 99 97 01 97 02 97 03 97 04 97 05 97 06 97 97	手術なし 眼筋移動術 斜視手術 直筋の前後転法及び斜筋手術の併施 斜視手術 斜筋手術 斜視手術 前転法及び後転法の併施 斜視手術 後転法 斜視手術 前転法 その他のKコード	K244 K2425 K2424 K2423 K2422 K2421 その他のKコード				1 5	5	全身麻酔							0 0 0 0 1 1 1 1	初回 片眼 再手術 両眼		
02	0160	網膜剥離	網膜剥離、網膜裂孔を伴うもの 漿液性網膜剥離 網膜裂孔、剥離を伴わないもの 牽引性網膜剥離 その他の網膜剥離	H330 H332 H333 H334 H335							手術なし 手術あり	99 99 97 01 97 02 97 02 97 03 97 04 97 05 97 97	手術なし 網膜復位術 硝子体茎顕微鏡下離断術 網膜付着組織を含む硝子体切除術(眼内内視鏡を用いるもの) 増殖性硝子体網膜症手術 網膜光凝固術 網膜冷凍凝固術 その他のKコード	K275 K280\$ K280-2 K281 K276\$ K277 その他のKコード			1 1	5	水晶体再建術	K282\$	1 5	5	全身麻酔					0 0 1 1	片眼 両眼	
02	0180	糖尿病性増殖性網膜症	糖尿病(性)網膜症	H360							手術なし 手術あり	99 99 97 01 97 02 97 02 97 03 97 97	手術なし 増殖性硝子体網膜症手術 硝子体茎顕微鏡下離断術 網膜付着組織を含む硝子体切除術(眼内内視鏡を用いるもの) 網膜光凝固術 その他のKコード	K281 K280\$ K280-2 K276\$ その他のKコード		1 1 1 1 1 1 1 1	6 6 5 3	緑内障手術 毛様体光凝固術 毛様体冷凍凝固術 水晶体再建術	K268\$ K271 K272 K282\$	2 6 2 6 1 5 1 3	6 6 5 3	アフリベルセプト ラニズマブ 全身麻酔 人工腎臓 その他の場合	J0383		0 0 1 1	片眼 両眼				
02	0190	未熟児網膜症	未熟児網膜症	H351							手術なし 手術あり	99 99 97 01 97 02 97 03 97 04 97 97	手術なし 網膜光凝固術 その他特殊なもの(一連につき) 増殖性硝子体網膜症手術 網膜冷凍凝固術 網膜復位術 その他のKコード	K2762 K281 K277 K275 その他のKコード			1 5	5	全身麻酔						0 0 1 1	片眼 両眼				
02	0200	黄斑、後極変性網膜障害、詳細不明	黄斑および後極の変性網膜障害、詳細不明	H353 H359							手術なし 手術あり	99 99 97 01 97 02 97 02 97 03 97 04 97 05 97 97	手術なし 黄斑下手術 硝子体茎顕微鏡下離断術 網膜付着組織を含むもの 網膜付着組織を含む硝子体切除術(眼内内視鏡を用いるもの) 硝子体茎顕微鏡下離断術 その他のもの 増殖性硝子体網膜症手術 網膜光凝固術 その他のKコード	K277-2 K2801 K280-2 K2802 K281 K276\$ その他のKコード		1 1	5	水晶体再建術	K282\$	4 9 4 9 3 8 2 7 1 5	9 9 8 7 5	アフリベルセプト ラニズマブ ベガブタニブナトリウム ベルテポルフィン 全身麻酔			0 0 1 1	片眼 両眼				
02	0210	網膜血管閉塞症	網膜血管閉塞症 背景網膜症および網膜血管変化 その他の増殖性網膜症	H34\$ H350 H352							手術なし その他の手術あり	99 99 97 02 97 02 97 03 97 04 97 05 97 07 97 97 01 01	手術なし 硝子体茎顕微鏡下離断術 網膜付着組織を含むもの 網膜付着組織を含む硝子体切除術(眼内内視鏡を用いるもの) 硝子体茎顕微鏡下離断術 その他のもの 網膜光凝固術 その他特殊なもの(一連につき) 硝子体切除術 網膜冷凍凝固術 増殖性硝子体網膜症手術	K275 K2801 K280-2 K2802 K2762 K279 K277 その他のKコード K281		1 2 1 1	2 5	緑内障手術 水晶体再建術	K268\$ K282\$	1 1 1 1	1 1	アフリベルセプト ラニズマブ			0 0 1 1	片眼 両眼				
02	0220	緑内障	緑内障の疑い	H400							手術なし	99 99	手術なし					1 1	3	水晶体再建術	K282\$	1 3	3	人工腎臓 その他の場合	J0383		0 0	片眼		

診断群分類			医療資源を最も投入した傷病名		病態等分類		年齢、出生時体重等		手術				手術・処置等1				手術・処置等2				定義副傷病		重症度等																		
MDC	コード	分類名	ICD名称	ICDコード	対応コード	フラグ	病態区分	コード	フラグ	年齢、出生時体重	手術分岐	対応コード	フラグ	点数表名称	区分番号等	対応コード	フラグ	処置等名称	区分番号等	対応コード	フラグ	処置等名称	区分番号等	対応コード	フラグ	疾患名	疾患コードまたはICDコード	対応コード	フラグ	重症度等											
			原発開放隅角緑内障 原発閉塞隅角緑内障 眼の外傷に続発する緑内障 眼の炎症に続発する緑内障 その他の眼疾患に続発する緑内障 薬物による続発緑内障 その他の緑内障 緑内障、詳細不明 内分泌、栄養および代謝疾患における緑内障 他に分類されるその他の疾患における緑内障 眼球の変性病態 前眼部の先天奇形 先天(性)緑内障	H401 H402 H403 H404 H405 H406 H408 H409 H420 H428 H445 Q13\$ Q150							手術あり 97 04 緑内障手術 虹彩切除術 K2681 97 05 虹彩光凝固術 K270 97 06 毛様体光凝固術 K271 97 07 緑内障手術 流出路再建術 K2682 97 07 緑内障手術 濾過手術 K2683 97 07 緑内障手術 緑内障治療用インプラント挿入術 (プレートのないもの) K2684 97 07 緑内障手術 緑内障治療用インプラント挿入術 (プレートのあるもの) K2685 97 08 毛様体冷凍凝固術 K272 97 09 隅角光凝固術 K273 97 12 虹彩修復・瞳孔形成術 K269 97 13 眼球摘出術 K241 97 14 眼球内容除去術 K239 97 15 義眼台包埋術 K243 97 97 その他のKコード																										1 0 0 1 1 1 1 1 1	両眼			
02	0230	眼瞼下垂	眼瞼下垂 先天(性)眼瞼下垂	H024 Q100							手術なし 手術あり 99 99 手術なし K219\$ 97 01 眼瞼下垂症手術 K244 97 02 眼筋移動術 K243 97 97 その他のKコード																						0 0 1 1	片眼 両眼							
02	0240	硝子体疾患	硝子体の障害	H43\$							手術なし 手術あり 99 99 手術なし K282\$ 97 01 増殖性硝子体網膜症手術 K281 97 02 硝子体茎顕微鏡下離断術 K280\$ 97 02 網膜付着組織を含む硝子体切除術(眼内内視鏡を用いるもの) K280-2 97 03 硝子体切除術 K279 97 97 その他のKコード																										0 0 1 1	片眼 両眼			
02	0250	結膜の障害	トラコーマ クラミア結膜炎 アデノウイルスによる結膜炎 急性流行性出血性結膜炎(エンテロウイルス性) その他のウイルス(性)結膜炎 ウイルス(性)結膜炎、詳細不明 結膜炎 結膜のその他の障害 他に分類される疾患における結膜の障害	A71\$ A740 B301 B303 B308 B309 H10\$ H11\$ H13\$							手術なし 手術あり 99 99 手術なし K224 97 01 翼状片手術(弁の移植を要するもの) K223\$ 97 02 結膜囊形成手術 K221\$ 97 03 結膜結石除去術 K222 97 04 結膜下異物除去術 K225 97 05 結膜腫瘍冷凍凝固術 K221\$ 97 97 その他のKコード																									0 0 1 1	片眼 両眼				
02	0270	強膜の障害	強膜の障害	H15\$							手術なし 手術あり 99 99 手術なし K260 97 01 強膜移植術 K260 97 97 その他のKコード																							0 0 1 1	片眼 両眼						
02	0280	角膜の障害	アデノウイルスによる角結膜炎 角膜炎 角膜瘢痕および混濁 角膜のその他の障害 他に分類される疾患における強膜および角膜の障害	B300 H16\$ H17\$ H18\$ H19\$							手術なし 手術あり 99 99 手術なし K259 97 01 角膜移植術 K248 97 02 角膜新生血管手術(冷凍凝固術を含む。) K248-2 97 02 顕微鏡下角膜移植術 K249 97 03 角膜潰瘍掻爬術、角膜潰瘍焼灼術 K250 97 04 角膜切開術 K256 97 06 角膜潰瘍結膜被覆術 K257 97 07 角膜表層除去併用結膜被覆術 K254\$ 97 08 治療的角膜切除術 K255 97 09 強角膜瘻孔閉鎖術 K261 97 10 角膜形成手術 K207 97 11 皸線縫合術(皸板縫合術を含む。) K207 97 97 その他のKコード																													0 0 1 1 1 1 1 1	片眼 片眼 片眼 両眼
02	0290	涙器の疾患	涙道の急性および詳細不明の炎症 涙道の慢性炎症 涙道の狭窄および不全 涙道におけるその他の変化	H043 H044 H045 H046							手術なし 手術あり 99 99 手術なし K204 97 01 涙囊鼻腔吻合術 K209 97 01 眼瞼腫瘍切開術 K199 97 02 涙点、涙小管形成術 K200-2 97 03 涙点プラグ挿入術、涙点閉鎖術 K202\$ 97 04 涙管チューブ挿入術 K200 97 05 涙囊切開術 K201 97 06 先天性鼻涙管閉塞開放術 K203 97 07 涙囊摘出術 K206 97 08 涙小管形成手術 K207 97 97 その他のKコード																													0 0 0 0 1 1 1 1	初回 片眼 片眼 両眼
02	0320	眼瞼、涙器、眼窩の疾患	麦粒腫およびさんく霰<粒腫 眼瞼のその他の炎症	H00\$ H01\$							手術なし 手術あり 99 99 手術なし K217\$ 97 01 眼瞼内反症手術 K217\$																							0 0 1 1	片眼 両眼						

診断群分類			医療資源を最も投入した傷病名		病態等分類		年齢、出生時体重等		手術				手術・処置等1			手術・処置等2			定義副傷病		重症度等										
MDC	コード	分類名	ICD名称	ICD コード	対応 コード	フラグ	病態区分	コード	フラグ	年齢、出生時 体重	手術 分類	対応 コード	フラグ	点数表名称	区分番号 等	対応 コード	フラグ	処置等名称	区分 番号 等	対応 コード	フラグ	処置等名称	区分 番号 等	対応 コード	フラグ	疾患名	疾患コ ドまたは ICDコ ード	対応 コード	フラグ	重症度等	
														97 01 内視鏡下鼻・副鼻腔手術Ⅰ型(副鼻腔自然口開窓術) K340-3														1		両側	
														97 01 内視鏡下鼻・副鼻腔手術Ⅱ型(副鼻腔単洞手術) K340-4																	
														97 01 鼻内篩骨洞根治手術 K353																	
														97 01 鼻内蝶形洞根治手術 K357																	
														97 02 内視鏡下鼻・副鼻腔手術Ⅲ型(選択的(複数洞)副鼻腔手術) K340-5																	
														97 02 内視鏡下鼻・副鼻腔手術Ⅳ型(汎副鼻腔手術) K340-6																	
														97 02 内視鏡下鼻・副鼻腔手術Ⅴ型(拡大副鼻腔手術) K340-7																	
														97 02 上顎洞根治手術 K352																	
														97 02 鼻内上顎洞根治手術 K352-2																	
														97 02 副鼻腔炎術後出血止血法 K352-3																	
														97 02 鼻外前頭洞手術 K356-2																	
														97 02 上顎洞篩骨洞根治手術 K358																	
														97 02 前頭洞篩骨洞根治手術 K359																	
														97 02 篩骨洞蝶形洞根治手術 K360																	
														97 02 上顎洞篩骨洞蝶形洞根治手術 K361																	
														97 02 上顎洞篩骨洞前頭洞根治手術 K362																	
														97 02 前頭洞篩骨洞蝶形洞根治手術 K363																	
														97 02 上顎洞篩骨洞前頭洞根治手術 K364																	
														97 02 汎副鼻腔根治手術 K364																	
														97 97 その他のKコード																	
03	0360	副鼻腔囊胞、鼻前庭囊胞	鼻および副鼻腔の、のうく囊>胞および粘液のうく囊>胞<腫> 鼻および副鼻腔のその他の明示された障害	J341 J348										99 99 手術なし																	
														97 01 鼻甲介切除術 その他のもの K3382																	
														97 01 鼻茸摘出術 K340																	
														97 01 内視鏡下鼻・副鼻腔手術Ⅰ型(副鼻腔自然口開窓術) K340-3																	
														97 01 内視鏡下鼻腔手術Ⅰ型(下鼻甲介手術) K347-5																	
														97 02 鼻前庭囊胞摘出術 K337																	
														97 02 内視鏡下鼻・副鼻腔手術Ⅱ型(副鼻腔単洞手術) K340-4																	
														97 02 鼻中隔矯正術 K347																	
														97 02 内視鏡下鼻中隔手術Ⅰ型(骨、軟骨手術) K347-3																	
														97 02 内視鏡下鼻腔手術Ⅱ型(鼻腔内手術) K347-6																	
														97 02 上顎洞根治手術 K352																	
														97 02 鼻内上顎洞根治手術 K352-2																	
														97 02 副鼻腔炎術後出血止血法 K352-3																	
														97 02 術後性上顎囊胞摘出術 K435																	
														97 03 鼻内篩骨洞根治手術 K353																	
														97 04 内視鏡下鼻・副鼻腔手術Ⅲ型(選択的(複数洞)副鼻腔手術) K340-5																	
														97 04 内視鏡下鼻・副鼻腔手術Ⅳ型(汎副鼻腔手術) K340-6																	
														97 04 鼻外前頭洞手術 K356-2																	
														97 04 鼻内蝶形洞根治手術 K357																	
														97 04 上顎洞篩骨洞根治手術 K358																	
														97 04 前頭洞篩骨洞根治手術 K359																	
														97 04 篩骨洞蝶形洞根治手術 K360																	
														97 04 上顎洞篩骨洞前頭洞根治手術 K362																	
														97 04 汎副鼻腔根治手術 K364																	
														97 97 その他のKコード																	
03	0370	鼻ポリープ	鼻ポリープ	J33\$										99 99 手術なし																	
														97 01 鼻茸摘出術 K340																	
														97 01 内視鏡下鼻・副鼻腔手術Ⅰ型(副鼻腔自然口開窓術) K340-3																	
														97 02 上顎洞性後鼻孔ポリープ切除術 K341																	
														97 97 その他のKコード																	
03	0380	鼻出血	鼻出血	R040										99 99 手術なし																	
														97 01 経上顎洞的顎動脈結紮術 K362-2																	
														97 02 鼻腔粘膜焼灼術 K331																	
														97 02 下甲介粘膜焼灼術 K331-2																	
														97 02 下甲介粘膜レーザー焼灼術(両側) K331-3																	
														97 02 鼻甲介切除術 高周波電気凝固法によるもの K3381																	
														97 02 内視鏡下鼻中隔手術Ⅱ型(粘膜手術) K347-4																	
														97 97 その他のKコード																	
03	0390	顔面神経障害	顔面神経障害	G51\$										99 99 手術なし																	
														手術あり																	
														97 01 顔面神経麻痺形成手術 動的なもの K0112																	
														97 02 顔面神経麻痺形成手術 静的なもの K0111																	
															1																
															1																
															1					</											

診断分類			医療資源を最も投入した傷病名		病態等分類		年齢、出生時体重等		手術				手術・処置等1				手術・処置等2				定義副傷病		重症度等												
MDC	コード	分類名	ICD名称	ICDコード	対応コード	フラグ	病態区分	コード	フラグ	年齢、出生時体重	手術区分	対応コード	フラグ	点数表名称	区分番号等	対応コード	フラグ	処置等名称	区分番号等	対応コード	フラグ	処置等名称	区分番号等	対応コード	フラグ	疾患名	疾患コードまたはICDコード	対応コード	フラグ	重症度等					
			急性化膿性中耳炎 化膿性中耳炎、詳細不明 他に分類される疾患における中耳炎 その他の耳管障害 鼓膜穿孔 鼓膜のその他の障害 中耳および乳様突起のその他の障害 他に分類される疾患における中耳および乳様突起のその他の障害 乳突洞閉塞に続発するその他の障害 耳および乳様突起のその他の処置後障害 耳および乳様突起の処置後障害、詳細不明	H660 H664 H67\$ H69\$ H72\$ H73\$ H74\$ H75\$ H951 H958 H959							その他の手術あり	97 02 97 03 97 03 97 03 97 03 97 03 97 03 97 03 97 03 97 03			鼓膜形成手術 鼓室開放術 上鼓室開放術 上鼓室乳突洞開放術 乳突洞開放術(アントロミー) 乳突閉塞術 錐体部手術 乳突充填術 鼓膜穿孔閉鎖術(一連につき) 鼓膜鼓室内芽切除術 S状洞血栓(静脈炎)手術 中耳根治手術 アブミ骨摘出術・可動化手術 鼓室形成手術	K318 K301 K302 K303 K304 K305 K306 K310 K311 K312 K316 K317 K320 その他のKコード K319																			
03	0470	内耳の障害(その他)	他に分類される疾患におけるめまい<眩暈>症候群 迷路炎 迷路機能異常 その他の明示された内耳疾患 内耳疾患、詳細不明	H82 H830 H832 H838 H839							迷路形成手術	99 99 97 01 97 02 97 03 97 97			手術なし アブミ骨摘出術・可動化手術 迷路摘出術 内耳窓閉鎖術 その他のKコード																				
03	0475	耳硬化症	耳硬化症 耳小骨の先天奇形	H80\$ O163								99 99 97 01 97 97			手術なし アブミ骨摘出術・可動化手術 その他のKコード																				
03	0490	上気道の疾患(その他)	鼻の腫瘍、せつくフルンケル>およびようくカルブンケル> 鼻甲介の肥厚 慢性喉頭炎および慢性喉頭気管炎	J340 J343 J37\$								99 99 97 97			手術なし 手術あり							1 1	人工呼吸	J045\$											
03	0500	唾液腺の疾患(その他)	唾液腺萎縮 唾液腺肥大 唾液腺腫 唾液の分泌障害 その他の唾液腺疾患 唾液腺疾患、詳細不明	K110 K111 K114 K117 K118 K119								99 99 97 97			手術なし 手術あり																				
04	0010	縦隔悪性腫瘍、縦隔・胸膜の悪性腫瘍	胸腺の悪性新生物 前縦隔の悪性新生物 後縦隔の悪性新生物 縦隔の悪性新生物、部位不明 心臓、縦隔および胸膜の悪性新生物 心臓、縦隔および胸膜の境界部病変 その他および部位不明の呼吸器および胸腔内臓器の悪性新生物 胸腔内リンパ節の悪性新生物 縦隔の続発性悪性新生物 中耳ならびにその他のおよび部位不明の呼吸器の続発性悪性新生物 胸腺の良性新生物 胸腺の性状不詳または不明の新生物	C37 C381 C382 C383 C388 C39\$ C771 C781 C783 D150 D384							手術なし その他の手術あり 縦隔悪性腫瘍手術等 胸腔鏡下縦隔悪性腫瘍手術 縦隔腫瘍、胸腺摘出術 胸腔鏡下縦隔郭清術 肺切除術	99 99 97 97 01 01 01 01 01 02 01 03 01 04			手術なし その他のKコード 縦隔悪性腫瘍手術 胸腔鏡下縦隔悪性腫瘍手術 縦隔腫瘍、胸腺摘出術 縦隔郭清術 肺切除術 その他のKコード							1 1	人工心臓(1日につき)+補助循環	K601\$ +補助循環加算	3 8 2 6 1 2 1 1	化学療法ありかつ放射線療法なし 放射線療法 中心静脈注射 人工呼吸	J045\$ G005 J045\$		1 2 1 3	心不全 白血球疾患(その他)	050130 130070				
04	0020	縦隔の良性腫瘍	縦隔の良性新生物 胸腔内臓器の良性脂肪腫性新生物(脂肪腫を含む) 縦隔の性状不詳または不明の新生物 胸腺の過形成遺残 胸腺の疾患、詳細不明 先天性縦隔のうく囊>胞	D152 D174 D383 E320 E329 Q341							手術なし 手術あり	99 99 97 01 97 02 97 02 97 97			手術なし 縦隔腫瘍、胸腺摘出術 胸腔鏡下肺切除術 胸腔鏡下良性縦隔腫瘍手術 その他のKコード							1 1	人工心臓(1日につき)	K601\$	1 1	人工呼吸	J045\$								
04	0030	呼吸器系の良性腫瘍	気管の良性新生物	D142							手術なし	99 99			手術なし							1 1	人工呼吸	J045\$											

診断群分類			医療資源を最も投入した傷病名		病態等分類			年齢、出生時体重等			手術				手術・処置等1				手術・処置等2				定義副傷病		重症度等							
MDC	コード	分類名	ICD名称	ICDコード	対応コード	フラグ	病態区分	コード	フラグ	年齢、出生時体重	手術区分	対応コード	フラグ	点数表名称	区分番号等	対応コード	フラグ	処置等名称	区分番号等	対応コード	フラグ	処置等名称	区分番号等	対応コード	フラグ	疾患名	疾患コードまたはICDコード	対応コード	フラグ	重症度等		
			インフルエンザ菌による肺炎 細菌性肺炎、他に分類されないもの その他の感染病原体による肺炎、他に分類されないもの 他に分類される疾患における肺炎 肺炎、病原体不詳	J14 J15\$ J16\$ J17\$ J18\$																												
04	0081	顕性肺炎	菌形物および液状物による肺炎	J69\$							手術なし 手術あり	99 99 97 01	手術なし	手術なし 嚥下機能手術 喉頭気管分離術	K403-23			人工呼吸	J045\$			人工呼吸	J045\$			心不全 偽膜性肺炎	050130 150021					
			急性気管支炎、急性細気管支炎、下気道感染症(その他) 急性細気管支炎 詳細不明の急性下気道感染症 気管支炎、急性または慢性と明示されないもの 単純性慢性気管支炎および粘液膿性慢性気管支炎 詳細不明の慢性気管支炎	J20\$ J21\$ J22 J40 J41\$ J42						00 0 15歳以上 15 1 15歳未満	99 99 97 97	手術なし 手術あり	手術なし	手術なし				人工呼吸	J045\$			人工呼吸	J045\$			認知症 2型糖尿病(糖尿病性アトランドーンシスを除く。)(末梢循環不全なし。)	01021x 100070					
04	0100	喘息	喘息 喘息発作重症状態	J45\$ J46						00 0 15歳以上 15 1 3歳以上15歳未満 03 2 3歳未満	99 99 97 97	手術なし 手術あり	手術なし	手術あり				オマリズマブ 人工呼吸	J045\$ J045\$			人工呼吸	J045\$			慢性閉塞性肺疾患 狭心症、慢性虚血性心疾患 心不全 脊椎骨粗鬆症 2型糖尿病(糖尿病性アトランドーンシスを除く。)(末梢循環不全なし。)	040120 050050 050130 070370 100070					
04	0110	間質性肺炎	炭坑夫じんく塵>肺(症) 石綿<アスベスト>およびその他の無機質繊維によるじんく塵>肺(症) 珪酸を含む粉じんく塵>によるじんく塵>肺(症) その他の無機粉じんく塵>によるじんく塵>肺(症) 詳細不明のじんく塵>肺(症) 結核を伴うじんく塵>肺(症) 特異的な有機粉じんく塵>による気管疾患 有機粉じんく塵>による過敏性肺炎 化学物質、ガス、フュームおよび蒸気の吸入による呼吸器病態 その他の外的因子による呼吸器病態 肺好酸球症、他に分類されないもの その他の間質性肺疾患 リウマチ性肺疾患 その他のびまんく広汎く結合組織障害における呼吸器障害	J60 J61 J62\$ J63\$ J64 J65 J66\$ J67\$ J68\$ J70\$ J82 J84\$ J990 J991							00 0 15歳以上 15 1 15歳未満	99 99 97 97	手術なし 手術あり	手術なし	手術あり				シベスタットナトリウム水和物 人工呼吸	E100\$ J045\$			人工呼吸	J045\$			顕性肺炎	040081				
04	0120	慢性閉塞性肺疾患	肺気腫 その他の慢性閉塞性肺疾患	J43\$ J44\$							手術なし その他の手術あり 肺切除術等	99 99 97 97 01 01 01 02 01 02	手術なし	手術なし	肺切除術 胸腔鏡下肺切除術 胸腔鏡下肺縫縮術	K511\$ K513\$ K513-4			人工呼吸	J045\$			人工呼吸	J045\$			顕性肺炎	040081				

診断群分類			医療資源を最も投入した傷病名		病態等分類		年齢、出生時体重等		手術				手術・処置等1				手術・処置等2				定義副傷病				重症度等											
MDC	コード	分類名	ICD名称	ICDコード	対応コード	フラグ	病態区分	コード	フラグ	年齢、出生時体重	手術分類	対応コード	フラグ	点数表名称	区分番号等	対応コード	フラグ	処置等名称	区分番号等	対応コード	フラグ	処置等名称	区分番号等	対応コード	フラグ	疾患名	疾患コードまたはICDコード	対応コード	フラグ	重症度等						
											01 02		冠動脈、大動脈バイパス移植術	K552\$																						
											01 03		冠動脈、大動脈バイパス移植術(人工心肺を使用しないもの)	K552-2\$																						
											01 04		冠動脈形成術(血栓内臓摘除)	K551\$																						
05	0060	心筋症(拡張型心筋症を含む。)	拡張型心筋症	1420							手術なし	99 99	手術なし				5	5	大動脈バルーンパンピング法(IABP法)(1日につき)	K600\$	2	6	シンチグラム	E100\$	1	2	呼吸不全(その他)	040130								
			閉塞性肥大型心筋症	1421							手術あり	97 01	植込型補助人工心臓(非拍動流型)	K604-2\$		5	5	経皮的心臓補助法(1日につき)	K602\$	2	6	SPECT	E101													
			その他の肥大型心筋症	1422								97 02	弁形成術	K554\$		5	5	補助人工心臓(1日につき)	K603\$	2	4	持続緩徐式血液濾過	J038-2													
			心内膜心筋(好酸球性)疾患	1423								97 02	弁置換術	K555\$		1	1	心臓カテーテル法による諸検査(一連の検査について)	D206\$	2	4	人工腎臓 その他の場合	J0383													
			心内膜神経様性症	1424								97 03	左室形成術、心室中隔穿孔閉鎖術、左室自由壁破裂修復術	K553-2\$		0	0	体外ベースメーキング術	K596	1	3	中心静脈注射	G005													
			その他の拘束型心筋症	1425								97 04	大動脈弁下狭窄切除術(線維性、肥厚性を含む。)	K557-2																						
			アルコール性心筋症	1426								97 05	経皮的カテーテル心筋焼灼術	K595\$																						
			薬物およびその他の外的因子による心筋症	1427								97 05	経皮的中隔心筋焼灼術	K595-2																						
			その他の心筋症	1428								97 06	ペースメーカー移植術	K597\$																						
			心筋症、詳細不明	1429								97 06	ペースメーカー交換術	K597-2																						
			他に分類される疾患における心筋症	1435								97 06	両心室ペースメーカー移植術	K598																						
			心筋炎性(症)	1515								97 06	植込型除細動器移植術	K599\$																						
												97 06	両室ペースメーキング機能付き植込型除細動器移植術	K599-3																						
												97 06	両室ペースメーキング機能付き植込型除細動器交換術	K599-4																						
												97 97	その他のKコード																							
05	0070	頻脈性不整脈	早期興奮症候群	1456							手術なし	99 99	手術なし				5	5	大動脈バルーンパンピング法(IABP法)(1日につき)	K600\$	1	4	持続緩徐式血液濾過	J038-2	1	1	肺炎等	040080								
			発作性頻拍(症)	147\$							その他の手術あり	97 02	不整脈手術	K594\$		5	5	経皮的心臓補助法(1日につき)	K602\$	1	4	人工腎臓 その他の場合	J0383	1	2	膜性肺炎	040081									
			心房細動および粗動	148								97 03	ペースメーカー移植術	K597\$		5	5	補助人工心臓(1日につき)	K603\$	1	3	中心静脈注射	G005	1	3	心筋症(拡張型心筋症を含む。)	050060									
			心室細動および粗動	1490								97 03	ペースメーカー交換術	K597-2		3	3	心臓電気生理学検査						1	2	人工呼吸	J045\$	1	3	徐脈性不整脈	050210					
			心房(性)早期脱分極	1491								97 03	植込型除細動器移植術	K599\$		1	1	心臓カテーテル法による諸検査(一連の検査について)	D206\$	2	06\$															
			心房接合部早期脱分極	1492								97 03	植込型除細動器交換術	K599-2		0	0	体外ベースメーキング術	K596																	
			心室性早期脱分極	1493								97 97	その他のKコード																							
			その他および詳細不明の早期脱分極	1494							経皮的カテーテル心筋焼灼術	01 01	経皮的カテーテル心筋焼灼術	K595\$																						
			その他の明示された不整脈	1498																																
05	0080	弁膜症(連合弁膜症を含む。)	リウマチ性僧帽弁疾患	105\$							手術なし	99 99	手術なし				5	5	大動脈バルーンパンピング法(IABP法)(1日につき)	K600\$	2	4	持続緩徐式血液濾過	J038-2	1	3	肺炎等	040080	0	0	初回					
			リウマチ性大動脈弁疾患	106\$							その他の手術あり	97 06	経カテーテル大動脈弁置換術	K555-2\$		5	5	経皮的心臓補助法(1日につき)	K602\$	2	4	人工腎臓 その他の場合	J0383	1	3	敗血症	180010	1	1	再手術						
			リウマチ性三尖弁疾患	107\$								97 97	その他のKコード			5	5	補助人工心臓(1日につき)	K603\$	1	3	中心静脈注射	G005													
			連合弁膜症	108\$							経皮的僧帽弁拡張術等	02 05	経皮的僧帽弁拡張術	K559-2		1	1	心臓カテーテル法による諸検査(一連の検査について)	D206\$	1	2	人工呼吸	J045\$													
			非リウマチ性僧帽弁障害	134\$								02 05	ペースメーカー移植術	K597\$																						
			非リウマチ性大動脈弁障害	135\$								02 05	ペースメーカー交換術	K597-2																						
			非リウマチ性三尖弁障害	136\$								02 05	植込型除細動器移植術	K599\$																						
			肺動脈弁障害	137\$								02 05	植込型除細動器交換術	K599-2																						
											ロス手術(自己肺動脈弁組織による大動脈基部置換術)等	01 01	ロス手術(自己肺動脈弁組織による大動脈基部置換術)	K558																						
												01 02	大動脈瘤切除術(吻合又は移植を含む。)上行大動脈 大動脈弁置換術又は形成術を伴うもの	K5601I																						
												01 02	大動脈瘤切除術(吻合又は移植を含む。)上行大動脈 人工弁置換術を伴う大動脈基部置換術	K5601D																						
												01 02	大動脈瘤切除術(吻合又は移植を含む。)上行大動脈 自己弁温存型大動脈基部置換術	K5601A																						
												01 03	弁輪拡大術を伴う大動脈弁置換術	K557-3																						
												01 04	弁形成術	K554\$																						
												01 04	弁置換術	K555\$																						
05	0090	心内膜炎	急性および亜急性心内膜炎	133\$							手術なし	99 99	手術なし				5	5	大動脈バルーンパンピング法(IABP法)(1日につき)	K600\$	2	4	持続緩徐式血液濾過	J038-2	0	0	初回									

診断分類			医療資源を最も投入した傷病名		病態等分類		年齢、出生時体重等			手術				手術・処置等1				手術・処置等2				定義副傷病		重症度等					
MDC	コード	分類名	ICD名称	ICDコード	対応コード	フラグ	病態区分	コード	年齢、出生時体重	手術分類	対応コード	フラグ	点数表名称	区分番号等	対応コード	フラグ	処置等名称	区分番号等	対応コード	フラグ	処置等名称	区分番号等	対応コード	フラグ	疾患名	疾患コードまたはICDコード	対応コード	フラグ	重症度等
			下肢の動脈の塞栓症および血栓症 詳細不明の(四)肢の動脈の塞栓症および血栓症 1743 1744 1745 1748 1749 その他の動脈の塞栓症および血栓症 詳細不明の動脈の塞栓症および血栓症																										
05	0180	静脈・リンパ管疾患	静脈炎および血栓(性)静脈炎 180\$ 遊走性血栓(性)静脈炎 1821 その他の明示された静脈の塞栓症および血栓症 1828 部位不明の静脈の塞栓症および血栓症 1829 潰瘍を伴う下肢の静脈瘤 1830 炎症を伴う下肢の静脈瘤 1831 潰瘍および炎症の両者を伴う下肢の静脈瘤 1832 潰瘍または炎症を伴わない下肢の静脈瘤 1839 その他の明示された部位の静脈瘤 1868 静脈炎後症候群 1870 静脈機能不全(症)(慢性)(末梢) 1872 静脈のその他の明示された障害 1878	180\$						手術なし 99 99 手術なし その他の手術あり 97 04 下肢静脈瘤手術 K617\$ 97 04 大伏在静脈除去術 K617-2 97 05 静脈瘤切除術(下肢以外) K617-3 97 05 リンパ管吻合術 K628 97 06 総腸骨静脈及び股静脈血栓除去術 K619-2 97 07 静脈血栓摘出術 開腹を伴うもの K6191 97 08 交感神経節切除術 胸部 K1962 97 08 静脈形成術、吻合術 その他の静脈 K6233 97 09 分層植皮術 K013\$ 97 09 全層植皮術 K013-2\$ 97 09 皮弁作成術、移動術、切断術、遷延皮弁術 K015\$ 97 09 動脈(皮)弁術、筋(皮)弁術 K016 97 09 遊離皮弁術(顕微鏡下血管柄付きのもの)その他の場合 K0172 97 10 下肢静脈瘤血管内焼灼術 K617-4 97 97 その他のKコード 四肢の血管拡張術・血栓除去術等 01 01 四肢の血管拡張術・血栓除去術 K616 01 02 静脈血栓摘出術 その他のもの(観血的なもの) K6192 01 03 下大静脈フィルター留置術 K620			1 1 心臓カテーテル法による諸検査(一連の検査について) D206\$ 1 4 持続緩徐式血液濾過 J038-2 1 4 人工腎臓 その他の場合 J0383 1 3 中心静脈注射 G005 1 2 人工呼吸 J045\$			1 3 心不全 050130 1 3 肺塞栓症 050190													
05	0190	肺塞栓症	肺塞栓症 126\$ 大静脈の塞栓症および血栓症 1822 空気塞栓症(外傷性) 1790 脂肪塞栓症(外傷性) 1791	126\$						手術なし 99 99 手術なし 手術あり 97 01 下大静脈フィルター留置術 K620 97 02 静脈血栓摘出術 その他のもの(観血的なもの) K6192 97 03 肺動脈塞栓除去術 K592 97 97 その他のKコード			5 5 大動脈バルーンパンピング法(IABP法) K600\$ 5 5 経皮的心臓補助法(1日につき) K602\$ 2 6 6 SPECT E100\$ E101 5 5 補助人工心臓(1日につき) K603\$ 1 4 心臓カテーテル法による諸検査(一連の検査について) D206\$ 0 0 体外ペースメーカー留置術 K596 1 4 人工腎臓 その他の場合 J0383 1 3 中心静脈注射 G005 1 2 人工呼吸 J045\$			3 9 tPA 2 6 シンチグラム E100\$ 2 6 SPECT E101 1 4 持続緩徐式血液濾過 J038-2 1 4 人工腎臓 その他の場合 J0383 1 3 中心静脈注射 G005 1 2 人工呼吸 J045\$													
05	0200	循環器疾患(その他)	急性リウマチ性心内膜炎 1011 急性リウマチ性心筋炎 1012 急性リウマチ性心疾患、詳細不明 1019 リウマチ性舞蹈病 102\$ その他のリウマチ性心疾患 109\$ その他の明示された動脈の動脈瘤 1728 動脈および細動脈のその他の障害 177\$ 195\$ 195\$ 心(臓)切開後症候群 1970 心臓手術に続発するその他の機能障害 1971 1979 1980 1981 1988 199 循環器系の処置後障害、詳細不明 1979 心血管梅毒 1980 他に分類されるその他の感染症および寄生虫症における心血管障害 1981 他に分類される疾患における循環器系のその他の明示された障害 1988 循環器系のその他および詳細不明の障害 199	1011							手術なし 99 99 手術なし 手術あり 97 01 皮膚、皮下、粘膜炎血管腫摘出術(露出部) K003\$ 97 02 皮膚、皮下、粘膜炎血管腫摘出術(露出部以外) K004\$ 97 03 分層植皮術 K013\$ 97 03 全層植皮術 K013-2\$ 97 04 皮弁作成術、移動術、切断術、遷延皮弁術 K015\$ 97 05 動脈(皮)弁術、筋(皮)弁術 K016 97 06 遊離皮弁術(顕微鏡下血管柄付きのもの)その他の場合 K0172 97 07 血管塞栓術(頭部、胸腔、腹腔内血管等) K615\$ 97 97 その他のKコード			1 5 大動脈バルーンパンピング法(IABP法) K600\$ (1日につき) 1 5 経皮的心臓補助法(1日につき) K602\$ 1 5 補助人工心臓(1日につき) K603\$ 1 1 心臓カテーテル法による諸検査(一連の検査について) D206\$ 0 0 体外ペースメーカー留置術 K596 1 4 持続緩徐式血液濾過 J038-2 1 4 人工腎臓 その他の場合 J0383 1 3 中心静脈注射 G005 1 2 人工呼吸 J045\$			1 1 肺炎等 040080 1 1 脳膿瘍 040081 1 2 低カリウム血症 100391 1 3 呼吸不全(その他) 040130												
05	0210	徐脈性不整脈	房室ブロック、第1度 1440 房室ブロック、第2度 1441 房室ブロック、完全 1442 その他および詳細不明の房室ブロック 1443	1440						手術なし 99 99 手術なし 手術あり 97 01 冠動脈、大動脈バイパス移植術 2吻合以上のもの K5522 97 02 両心室ペースメーカー移植術 K598 97 04 ペースメーカー移植術 K597\$			5 5 大動脈バルーンパンピング法(IABP法) K600\$ (1日につき) 5 5 経皮的心臓補助法(1日につき) K602\$ 5 5 補助人工心臓(1日につき) K603\$ 3 3 心臓電気生理学的検査			2 4 持続緩徐式血液濾過 J038-2 2 4 人工腎臓 その他の場合 J0383 2 3 中心静脈注射 G005 1 2 人工呼吸 J045\$			1 1 肺炎等 040080 1 1 脳膿瘍 040081 1 2 低カリウム血症 100391 1 3 呼吸不全(その他) 040130										

診断群分類			医療資源を最も投入した傷病名		病態等分類		年齢、出生体重等		手術				手術・処置等1				手術・処置等2				定義副傷病		重症度等								
MDC	コード	分類名	ICD名称	ICDコード	対応コード	フラグ	病態区分	コード	フラグ	年齢、出生体重	手術分枝	対応コード	フラグ	点数表名称	区分番号等	対応コード	フラグ	処置等名称	区分番号等	対応コード	フラグ	処置等名称	区分番号等	対応コード	フラグ	疾患名	疾患コードまたはICDコード	対応コード	フラグ	重症度等	
											01 03 食道悪性腫瘍手術(消化管再建手術を併施するもの) 腹部の操作によるもの			K5293																	
06	0020	胃の悪性腫瘍	胃の悪性新生物	C16\$							手術なし	99 99	手術なし																		
			胃の上皮内癌	D002							その他の手術あり	97 08	胃腸吻合術(ブラウン吻合を含む。)	K662	1 3	1	腹腔鏡下脛体尾部腫瘍切除術	K702-2\$	6 11	トラスツズマブ		1 1	1	膵臓性肺炎	040081						
											97 08	腹腔鏡下胃腸吻合術	K662-2	1 2	2	脾摘出術	K711	5 10	オキサリプラチン		1 1	1	ヘルニアの記載のない腸閉塞	060210							
											97 09	胃瘻造設術(経皮的内視鏡下胃瘻造設術、腹腔鏡下胃瘻造設術を含む。)	K664	1 1	1	胆嚢摘出術	K672	4 9	バクリタキセル		1 1	1	敗血症	180010							
											97 09	経皮経食道胃管挿入術(PTEG)	K664-2					4 9	ドセタキセル水和物		1 3	3	後腹膜疾患	110050							
											97 11	内視鏡的消化管止血術	K654					3 8	化学療法ありかつ放射線療法なし		1 3	3	播種性血管内凝固症候群	130100							
											97 97	その他のコード						2 6	放射線療法												
			内視鏡的胃、十二指腸ポリープ・粘膜切除術								04 10	内視鏡的胃、十二指腸ポリープ・粘膜切除術	K653\$					1 2	中心静脈注射	G005											
			試験開腹術等								03 07	試験開腹術	K636					1 1	人工呼吸	J045\$											
											03 07	腹腔鏡下試験開腹術	K636-3																		
											03 07	腹腔鏡下試験切除術	K636-4																		
			胃切除術 悪性腫瘍手術等								02 03	胃切除術 悪性腫瘍手術	K6552																		
											02 03	噴門側胃切除術 悪性腫瘍切除術	K655-42																		
											02 03	腹腔鏡下噴門側胃切除術 悪性腫瘍切除術	K655-52																		
											02 04	腹腔鏡下胃切除術 悪性腫瘍手術	K655-22																		
											02 05	胃局所切除術	K654-2																		
											02 06	腹腔鏡下胃局所切除術	K654-3\$																		
			胃全摘術 悪性腫瘍手術等								01 01	胃全摘術 悪性腫瘍手術	K6572																		
											01 02	腹腔鏡下胃全摘術 悪性腫瘍手術	K657-22																		
06	0030	小腸の悪性腫瘍、腹膜の悪性腫瘍	小腸の悪性新生物	C17\$							手術なし	99 99	手術なし																		
			その他および部位不明の消化器の悪性新生物 消化器系の境界部病巣	C268							その他の手術あり	97 97	その他のコード																		
			腹膜中皮腫	C451							小腸切除術等	01 01	小腸切除術	K716\$																	
			後腹膜の悪性新生物	C480							01 02	腹腔鏡下小腸切除術	K716-2\$																		
			腹膜の明示された部位の悪性新生物	C481							01 03	後腹膜悪性腫瘍手術	K643																		
			腹膜の悪性新生物、部位不明	C482							01 03	腹腔鏡下小切開後腹膜悪性腫瘍手術	K643-2																		
			後腹膜および腹膜の悪性新生物 後腹膜および腹膜の境界部病巣	C488							01 04	試験開腹術	K636																		
			腹腔内リンパ節の悪性新生物	C772							01 04	腹腔鏡下試験開腹術	K636-3																		
			小腸の続発性悪性新生物	C784							01 04	腹腔鏡下試験切除術	K636-4																		
			その他の明示された消化器の上皮内癌	D017							01 05	腸吻合術	K724																		
											01 06	胃腸吻合術(ブラウン吻合を含む。)	K662																		
											01 06	腹腔鏡下胃腸吻合術	K662-2																		
											01 07	人工肛門造設術	K726																		
											01 08	リンパ節群郭清術	K627\$																		
											01 08	腹腔鏡下骨盤内リンパ節群郭清術	K627-2																		
06	0035	結腸(虫垂を含む。)の悪性腫瘍	結腸の悪性新生物	C18\$							手術なし	99 99	手術なし																		
			腸管の悪性新生物、部位不明	C260							その他の手術あり	97 13	下部消化管ステント留置術	K735-4																	
			消化器系の悪性新生物、部位不明	C269							97 14	内視鏡的消化管止血術	K654																		
			大腸および直腸の続発性悪性新生物	C785							97 97	その他のコード																			
											99 99	手術なし																			
											97 13	下部消化管ステント留置術	K735-4																		
											97 14	内視鏡的消化管止血術	K654																		
											97 97	その他のコード																			
											99 99	手術なし																			
											97 13	下部消化管ステント留置術	K735-4																		
											97 14	内視鏡的消化管止血術	K654																		
											97 97	その他のコード																			
											99 99	手術なし																			
											97 13	下部消化管ステント留置術	K735-4																		
											97 14	内視鏡的消化管止血術	K654																		
											97 97	その他のコード																			
											99 99	手術なし																			
											97 13	下部消化管ステント留置術	K735-4																		
											97 14	内視鏡的消化管止血術	K654																		
											97 97	その他のコード																			
											99 99	手術なし																			
											97 13	下部消化管ステント留置術	K735-4																		
											97 14	内視鏡的消化管止血術	K654																		
											97 97	その他のコード																			
											99 99	手術なし																			
											97 13	下部消化管ステント留置術	K735-4																		
											97 14	内視鏡的消化管止血術	K654																		

診断群分類			医療資源を最も投入した傷病名		病態等分類		年齢、出生時体重等			手術			手術・処置等1			手術・処置等2			定義副傷病		重症度等								
MDC	コード	分類名	ICD名称	ICDコード	対応コード	病態区分	コード	年齢、出生時体重	手術分類	対応コード	フラグ	点数表名称	区分番号等	対応コード	フラグ	処置等名称	区分番号等	対応コード	フラグ	処置等名称	区分番号等	対応コード	疾患名	疾患コードまたはICDコード	対応コード	フラグ	重症度等		
									腹腔鏡下胆嚢摘出術等	04	05	腹腔鏡下胆嚢摘出術	K672-2	1	3	腹腔鏡下膈傷、虫垂嚢造設術	K725-2												
									胆嚢摘出術	04	05	胆嚢摘出術	K672	1	3	人工肛門造設術	K726												
									胆嚢悪性腫瘍手術 胆嚢に局限するもの(リンパ節郭清を含む。)	03	04	胆嚢悪性腫瘍手術 胆嚢に局限するもの(リンパ節郭清を含む。)	K6751	1	2	抗悪性腫瘍剤動脈、静脈又は腹腔内持続注入用縫込型カテーテル設置 開腹して設置した場合	K6111												
									胆嚢悪性腫瘍手術 肝切除(亜区域切除以上)を伴うもの	03	04	胆嚢悪性腫瘍手術 肝切除(亜区域切除以上)を伴うもの	K6752	1	2	抗悪性腫瘍剤動脈、静脈又は腹腔内持続注入用縫込型カテーテル設置 四肢に設置した場合	K6112												
									胆管悪性腫瘍手術	03	04	胆管悪性腫瘍手術	K677\$	1	2	血管塞栓術(頭部、胸腔、腹腔内血管等)	K615\$												
									膵頭部腫瘍切除術等	02	02	膵頭部腫瘍切除術	K703\$	1	1	動脈形成術、吻合術 その他の動脈	K6105												
									胆嚢悪性腫瘍手術 肝切除(葉以上)を伴うもの	02	03	胆嚢悪性腫瘍手術 肝切除(葉以上)を伴うもの	K6753	1	1	胆管形成手術(胆管切除術を含む。)	K673												
									胆嚢悪性腫瘍手術 膵頭十二指腸切除を伴うもの	02	03	胆嚢悪性腫瘍手術 膵頭十二指腸切除を伴うもの	K6754	1	1	胆管外瘻造設術 開腹によるもの	K6821												
									肝門部胆管悪性腫瘍手術 血行再建なし	02	03	肝門部胆管悪性腫瘍手術 血行再建なし	K677-22	1	1	胆管外瘻造設術 経皮経肝によるもの	K6822												
									肝切除術 部分切除	02	03	肝切除術 部分切除	K6951	1	1	経皮的胆管ドレナージ術	K682-2												
									肝切除術 亜区域切除	02	03	肝切除術 亜区域切除	K6952	1	1	内視鏡的経鼻胆管ドレナージ術(ENBD)	K682-3												
									肝切除術 外側区域切除	02	03	肝切除術 外側区域切除	K6953	1	1	内視鏡的胆道ステント留置術	K688												
									肝切除術 1区域切除(外側区域切除を除く。)	02	03	肝切除術 1区域切除(外側区域切除を除く。)	K6954	1	1	経皮経肝胆管ステント挿入術	K689												
									肝切除術 2区域切除	02	03	肝切除術 2区域切除	K6955	1	1	肝内胆管外瘻造設術 開腹によるもの	K6971												
									肝切除術 3区域切除以上のもの	02	03	肝切除術 3区域切除以上のもの	K6956	1	1	肝内胆管外瘻造設術 経皮経肝によるもの	K6972												
									腹腔鏡下肝切除術	02	03	腹腔鏡下肝切除術	K695-2\$																
									肝切除術 2区域切除以上であって、血行再建を伴うもの等	01	01	肝切除術 2区域切除以上であって、血行再建を伴うもの	K6957																
									胆嚢悪性腫瘍手術 膵頭十二指腸切除及び肝切除(葉以上)を伴うもの	01	01	胆嚢悪性腫瘍手術 膵頭十二指腸切除及び肝切除(葉以上)を伴うもの	K6755																
									肝門部胆管悪性腫瘍手術 血行再建あり	01	01	肝門部胆管悪性腫瘍手術 血行再建あり	K677-21																
									肝門部胆管悪性腫瘍手術 血行再建あり+膵頭部腫瘍切除術	01	01	肝門部胆管悪性腫瘍手術 血行再建あり+膵頭部腫瘍切除術	K677-21+K703\$																
									肝門部胆管悪性腫瘍手術 血行再建なし+膵頭部腫瘍切除術	01	01	肝門部胆管悪性腫瘍手術 血行再建なし+膵頭部腫瘍切除術	K677-22+K703\$																
									肝切除術 亜区域切除+膵頭部腫瘍切除術	01	01	肝切除術 亜区域切除+膵頭部腫瘍切除術	K6952+K703\$																
									肝切除術 外側区域切除+膵頭部腫瘍切除術	01	01	肝切除術 外側区域切除+膵頭部腫瘍切除術	K6953+K703\$																
									肝切除術 1区域切除(外側区域切除を除く。)+膵頭部腫瘍切除術	01	01	肝切除術 1区域切除(外側区域切除を除く。)+膵頭部腫瘍切除術	K6954+K703\$																
									肝切除術 3区域切除以上のもの+膵頭部腫瘍切除術	01	01	肝切除術 3区域切除以上のもの+膵頭部腫瘍切除術	K6956+K703\$																
									肝切除術 2区域切除以上であって、血行再建を伴うもの+膵頭部腫瘍切除術	01	01	肝切除術 2区域切除以上であって、血行再建を伴うもの+膵頭部腫瘍切除術	K6957+K703\$																
									腹腔鏡下肝切除術 部分切除+膵頭部腫瘍切除術	01	01	腹腔鏡下肝切除術 部分切除+膵頭部腫瘍切除術	K695-21+K703\$																
06	007x	膵臓、膵臓の腫瘍	080071 膵臓の腫瘍						手術なし	99	99	手術なし		1	4	限局性腹腔腫瘍手術	K6378	8	12	オクトレオチド酢酸塩 徐放性		0	0	播種性血管内凝固症候群	130100				
			膵の悪性新生物	C25\$					その他の手術あり	97	05	内視鏡的胃、十二指腸ステント留置術	K651	1	4	経皮的腹腔腫瘍ドレナージ術	K637-2	7	11	フルオロウラシル+レボホルリナドカルシウム+イリリテカン塩酸塩水和物+オキサリプラチンあり		1	1	肺炎等	040080				
			膵の良性新生物	D136					胃腸吻合術(ブラウン吻合を含む。)	97	05	胃腸吻合術(ブラウン吻合を含む。)	K662	1	4	急性汎発性腹膜炎手術	K639	6	10	バクリタキセル(アルブミン懸濁液)		1	1	膵嚢性肺炎	040081				
			内分泌膵の良性新生物	D137					腹腔鏡下胃腸吻合術	97	05	腹腔鏡下胃腸吻合術	K662-2	1	4	腹腔鏡下汎発性腹膜炎手術	K639-3	5	9	スニチニプリング酸		1	1	ヘルニアの記載のない腸閉塞	060210				
			その他の消化器の性状不詳または不明の新生物	D377					胃瘻造設術(経皮的内視鏡下胃瘻造設術、腹腔鏡下胃瘻造設術を含む。)	97	05	胃瘻造設術(経皮的内視鏡下胃瘻造設術、腹腔鏡下胃瘻造設術を含む。)	K664	1	4	胃瘻造設術(経皮的内視鏡下胃瘻造設術、腹腔鏡下胃瘻造設術を含む。)	K664	5	9	エペロリムス		1	1	敗血症	180010				
			080072 膵臓の腫瘍						経皮的胆管ドレナージ術	97	05	経皮的胆管ドレナージ術	K682-2	1	4	胃瘻閉鎖術	K665	4	8	化学療法ありかつ放射線療法なし		1	3	腹膜炎、腹腔内腫瘍(女性生殖器を除く。)	060370				

診断分類			医療資源を最も投入した傷病名		病態等分類		年齢、出生時体重等			手術				手術・処置等1				手術・処置等2				定義副傷病		重症度等										
MDC	コード	分類名	ICD名称	ICDコード	対応コード	フラグ	病態区分	コード	フラグ	年齢、出生時体重	手術分岐	対応コード	フラグ	点数表名称	区分番号等	対応コード	フラグ	処置等名称	区分番号等	対応コード	フラグ	処置等名称	区分番号等	対応コード	フラグ	疾患名	疾患コードまたはICDコード	対応コード	フラグ	重症度等				
			腹膜の中皮組織の良性新生物	D191							内視鏡的消化管止血術等	04	04	内視鏡的消化管止血術	K654			人工呼吸	J045\$					1	3	ヘルニアの記載のない腸閉塞	060210							
			その他の部位の中皮組織の良性新生物	D197							04	04	小腸結腸内視鏡的止血術	K722										1	3	腹膜炎、腹腔内腫瘍(女性生殖器を除く。)	060370							
			中皮組織の良性新生物、部位不明	D199							04	05	直腸腫瘍摘出術(ポリープ摘出を含む。) 経肛門	K7391																				
			腹膜の良性新生物	D201							04	05	直腸腫瘍摘出術(ポリープ摘出を含む。) 経括約筋	K7392																				
			小腸の性状不詳または不明の新生物	D372							04	05	経肛門の内視鏡下手術(直腸腫瘍に限る。)	K739-2																				
			虫垂の性状不詳または不明の新生物	D373							04	05	低侵襲経肛門的局所切除術(MITAS)	K739-3																				
			結腸の性状不詳または不明の新生物	D374							04	05	肛門良性腫瘍、肛門ポリープ、肛門尖圭コンジローム切除術	K747																				
			直腸の性状不詳または不明の新生物	D375							早期悪性腫瘍大腸粘膜下層剥離術	03	03	早期悪性腫瘍大腸粘膜下層剥離術	K721-4																			
			肛門ポリープ	K620							小腸切除術 悪性腫瘍手術以外の切除術等	02	01	小腸切除術 悪性腫瘍手術以外の切除術	K7161																			
			直腸ポリープ	K621							02	01	小腸腫瘍、小腸憩室摘出術(メッケル憩室炎手術を含む。)	K717																				
			大腸<結腸>のポリープ	K635							02	01	結腸切除術	K719\$																				
											02	01	全結腸・直腸切除術 肛門吻合術	K719-5																				
											02	01	結腸腫瘍(回盲部腫瘍摘出術を含む。)、結腸憩室摘出術、結腸ポリープ切除術(開腹によるもの)	K720																				
											02	01	直腸腫瘍摘出術(ポリープ摘出を含む。) 経腹及び経肛	K7393																				
											02	01	直腸切除・切断術	K740\$																				
											02	02	腹腔鏡下小腸切除術 悪性腫瘍手術以外の切除術	K716-21																				
											02	02	腹腔鏡下結腸切除術	K719-2\$																				
											02	02	腹腔鏡下直腸切除・切断術	K740-2\$																				
											内視鏡的大腸ポリープ・粘膜切除術	01	07	内視鏡的大腸ポリープ・粘膜切除術	K721\$																			
06	0102	穿孔または膿瘍を伴わない憩室性疾患	穿孔または膿瘍を伴わない小腸の憩室性疾患	K571							手術なし	99	99	手術なし				1	1	血管塞栓術(頭部、胸腔、腹腔内血管等)	K615\$		1	3	人工腎臓 その他の場合	J0383								
			穿孔または膿瘍を伴わない大腸の憩室性疾患	K573							その他の手術あり	97	05	内視鏡的大腸ポリープ・粘膜切除術	K721\$									1	2	中心静脈注射	G005							
			穿孔または膿瘍を伴わない小腸および大腸両者の憩室性疾患	K575							97	05	直腸腫瘍摘出術(ポリープ摘出を含む。)	K739\$									1	1	人工呼吸	J045\$								
			腸の憩室性疾患、部位不明、穿孔および膿瘍を伴わないもの	K579							97	05	経肛門の内視鏡下手術(直腸腫瘍に限る。)	K739-2																				
											97	05	低侵襲経肛門的局所切除術(MITAS)	K739-3																				
											97	97	その他のKコード																					
											人工肛門造設術	03	04	人工肛門造設術	K726																			
											小腸結腸内視鏡的止血術等	02	03	小腸結腸内視鏡的止血術	K722																			
											02	03	内視鏡的消化管止血術	K654																				
											小腸切除術 悪性腫瘍手術以外の切除術等	01	01	小腸切除術 悪性腫瘍手術以外の切除術	K7161																			
											01	01	小腸腫瘍、小腸憩室摘出術(メッケル憩室炎手術を含む。)	K717																				
											01	01	結腸切除術	K719\$																				
											01	01	結腸腫瘍(回盲部腫瘍摘出術を含む。)、結腸憩室摘出術、結腸ポリープ切除術(開腹によるもの)	K720																				
											01	01	直腸切除・切断術	K740\$																				
											01	02	腹腔鏡下小腸切除術 悪性腫瘍手術以外の切除術	K716-21																				
											01	02	腹腔鏡下結腸切除術	K719-2\$																				
											01	02	腹腔鏡下直腸切除・切断術	K740-2\$																				
06	0110	肝の良性腫瘍	肝の良性新生物	D134							手術なし	99	99	手術なし				1	3	限局性腹腔腫瘍手術	K637\$		1	3	人工腎臓 その他の場合	J0383								
											手術あり	97	01	肝切除術 2区域切除以上であって、血行再建を伴うもの	K6957									1	2	中心静脈注射	G005							
											97	02	肝切除術 2区域切除	K6955																				
											97	02	肝切除術 3区域切除以上のもの	K6956																				
																								1	1	急性汎発性腹膜炎手術	J045\$							
																								1	3	腹腔鏡下汎発性腹膜炎手術	K639-3							

診断群分類			医療資源を最も投入した傷病名		病態等分類		年齢、出生時体重等		手術				手術・処置等1				手術・処置等2				定義副傷病		重症度等																		
MDC	コード	分類名	ICD名称	ICDコード	対応コード	フラグ	病態区分	コード	フラグ	年齢、出生時体重	手術区分	対応コード	フラグ	点数表名称	区分番号等	対応コード	フラグ	処置等名称	区分番号等	対応コード	フラグ	処置等名称	区分番号等	対応コード	フラグ	疾患名	疾患コードまたはICDコード	対応コード	フラグ	重症度等											
														97 02 直腸脱手術 疑念除によるもの K7421\$ 97 03 肛門括約筋形成手術 K750\$ 97 05 人工肛門造設術 K726 97 06 痔核手術(脱肛を含む。) 根治手術 K7434 97 06 痔核手術(脱肛を含む。) PPH K7435 97 07 肛門形成手術 直腸粘膜脱形成手術 K7522 97 08 皮弁作成術、移動術、切断術、遷延皮弁術 K015\$ 97 08 動脈(皮)弁術、筋(皮)弁術 K016 97 97 その他のKコード																											
06	0230	肛門周囲膿瘍	肛門膿瘍 直腸膿瘍 肛門直腸膿瘍 坐骨直腸膿瘍 (肛門)括約筋内膿瘍 肛門および直腸のその他の明示された疾患	K610 K611 K612 K613 K614 K628							手術なし 手術あり	99 99 97 01 97 01 97 01 97 01 97 02	手術なし 手術あり	手術なし 直腸周囲膿瘍切開術 肛門周囲膿瘍切開術 痔瘻根治手術 高位直腸膿瘍手術 肛門括約筋形成手術 組織置換によるもの	K726 K737 K745 K746\$ K746-2 K7502				1 3 1 2 1 1	人工腎臓 その他の場合 中心静脈注射 人工呼吸	J0383 G005 J045\$																				
06	0235	痔瘻	痔瘻 直腸瘻 肛門直腸瘻	K603 K604 K605							手術なし 手術あり	99 99 97 01 97 02 97 02 97 03 97 04 97 05 97 97	手術なし 手術あり	手術なし 痔瘻根治手術 複雑なもの+肛門括約筋形成手術 組織置換によるもの 痔瘻根治手術 複雑なもの 高位直腸膿瘍手術 痔瘻根治手術 単純なもの 人工肛門造設術 肛門括約筋形成手術 組織置換によるもの	K726 K7462+K7502 K7462 K746-2 K7461 K726 K7502 その他のKコード			1 3 1 2 1 1	人工腎臓 その他の場合 中心静脈注射 人工呼吸	J0383 G005 J045\$																					
06	0240	外痔核	血栓性外痔核 その他の合併症を伴う外痔核 合併症を伴わない外痔核 殊道痔核皮膚弁 詳細不明の血栓性痔核	I843 I844 I845 I846 I847							手術なし 手術あり	99 99 97 01 97 02 97 97	手術なし 手術あり	手術なし 痔核手術(脱肛を含む。) 結紮術、焼灼術、血栓摘出術 直腸狭窄形成手術	K7433 K741 その他のKコード			1 3 1 2 1 1	人工腎臓 その他の場合 中心静脈注射 人工呼吸	J0383 G005 J045\$																					
06	0245	内痔核	血栓性内痔核 その他の合併症を伴う内痔核 合併症を伴わない内痔核 その他の合併症を伴う詳細不明の痔核 合併症を伴わない痔核、詳細不明 肛門および直腸の出血	I840 I841 I842 I848 I849 K625							手術なし 手術あり	99 99 97 01 97 01 97 01 97 02 97 02 97 02 97 03 97 97	手術なし 手術あり	手術なし 痔核手術(脱肛を含む。) 根治手術 痔核手術(脱肛を含む。) PPH 痔核手術後狭窄拡張手術 痔核手術(脱肛を含む。) 硬化療法 痔核手術(脱肛を含む。) 硬化療法(四段階注射法によるもの) 痔核手術(脱肛を含む。) 結紮術、焼灼術、血栓摘出術 肛門括約筋切開術 直腸狭窄形成手術	K7434 K7435 K743-4 K7431 K7432 K7433 K743-2 K741 その他のKコード			1 3 1 2 1 1	人工腎臓 その他の場合 中心静脈注射 人工呼吸	J0383 G005 J045\$																					
06	0250	尖圭コンジローム	肛門性器(性病性)いぼ<疣><疣贅>	A630							手術なし 手術あり	99 99 97 01 97 97	手術なし 手術あり	手術なし 肛門良性腫瘍、肛門ポリープ、肛門尖圭コンジローム切除術	K747 その他のKコード			1 3 1 2 1 1	人工腎臓 その他の場合 中心静脈注射 人工呼吸	J0383 G005 J045\$																					
06	0260	肛門狭窄、肛門裂傷	急性裂肛 慢性裂肛 裂肛、詳細不明 肛門および直腸の狭窄	K600 K601 K602 K624							手術なし 手術あり	99 99 97 01 97 01 97 01 97 01 97 01 97 01 97 97	手術なし 手術あり	手術なし 痔核手術(脱肛を含む。) 根治手術 痔核手術後狭窄拡張手術 裂肛又は肛門潰瘍根治手術 肛門拡張術(観血的なもの) 肛門括約筋形成手術 肛門形成手術 肛門狭窄形成手術	K7434 K743-4 K744 K749 K750\$ K7521 その他のKコード			1 3 1 2 1 1	人工腎臓 その他の場合 中心静脈注射 人工呼吸	J0383 G005 J045\$																					
06	0270	劇症肝炎、急性肝不全、急性肝炎	急性A型肝炎、肝性昏睡を伴うもの 急性A型肝炎、肝性昏睡を伴わないもの 急性B型肝炎、デルタ因子(重複感染)および肝性昏睡を伴うもの 急性B型肝炎、デルタ因子(重複感染)を伴い、肝性昏睡を伴わないもの	B150 B159 B160 B161							手術なし 手術あり	99 99 97 97	手術なし 手術あり	手術なし 手術あり				4 6 4 5 1 4 1 3	吸着式血液浄化法 血漿交換療法 持続緩徐式血液濾過 人工腎臓 その他の場合	J041 J039 J038-2 J0383	1 3	敗血症	180010																		

診断分類			医療資源を最も投入した傷病名		病態等分類		年齢、出生時体重等		手術				手術・処置等1			手術・処置等2			定義副傷病		重症度等																	
MDC	コード	分類名	ICD名称	ICDコード	対応コード	フラグ	病態区分	コード	フラグ	年齢、出生時体重	手術分類	対応コード	フラグ	点数表名称	区分番号等	対応コード	フラグ	処置等名称	区分番号等	対応コード	フラグ	処置等名称	区分番号等	対応コード	疾患名	疾患コードまたはICDコード	対応コード	フラグ	重症度等									
			他に分類される疾患における食道静脈瘤 肝線維症および肝硬変を伴う中毒性肝疾患 慢性肝不全 肝不全、詳細不明 肝線維症 肝硬化症 肝硬化症を伴う肝線維症 原発性胆汁性肝硬変 続発性胆汁性肝硬変 胆汁性肝硬変、詳細不明 その他および詳細不明の肝硬変 肝静脈閉塞性疾患 門脈圧亢進(症)	1982 K717 K721 K729 K740 K741 K742 K743 K744 K745 K746 K765 K766							01 01 門脈体循環静脈吻合術(門脈圧亢進症手術) 01 01 胃横断術(静脈瘤手術) 01 02 脾摘出術 01 02 腹腔鏡下脾摘出術 01 03 胸水・腹水濾過濃縮再静注法	K621 K668 K711 K711-2 K635			1 3 胃瘻閉鎖術 1 3 胃瘻除去術 1 3 膈瘍、虫垂嚢造設術 1 3 腹腔鏡下膈瘍、虫垂嚢造設術 1 3 人工肛門造設術 1 2 血管塞栓術(頭部、胸腔、腹腔内血管等) 1 1 食道・胃静脈瘤硬化療法(内視鏡によるもの)(一連として) 1 1 内視鏡的食道・胃静脈瘤結紮術 1 1 内視鏡的消化管止血術	K665 K665-2 K725 K725-2 K726 K6158 K533 K533-2 K654	1 1 人工呼吸	J045\$																				
06	0310	肝腫瘍(細菌性・寄生虫性疾患を含む。)	アメーバ性肝腫瘍 肝腫瘍 門脈の静脈炎 非特異的反応性肝炎	A064 K750 K751 K752							手術なし 手術あり	99 99 97 01	手術なし 肝切除術	K695\$ K695\$		1 2 1 2	急性汎発性腹膜炎手術 腹腔鏡下汎発性腹膜炎手術	K639 K639-3	1 3 1 2	人工腎臓 その他の場合 中心静脈注射	J0383 G005	1 3 1 2	播種性血管内凝固症候群 人工呼吸	130100 J045\$														
06	0320	肝嚢胞	その他の明示された肝疾患	K768							手術なし 手術あり	99 99 97 01	手術なし 肝切除術	K695\$ K695\$		1 2 1 2	限局性腹腔膿瘍手術 経皮的腹腔膿瘍ドレナージ術	K637\$ K637-2	1 3 1 2	人工腎臓 その他の場合 中心静脈注射	J0383 G005	1 3 1 2	人工腎臓 その他の場合 中心静脈注射	J0383 G005														
06	0330	胆嚢疾患(胆嚢結石など)	胆のうく<囊>炎を伴わない胆のうく<囊>結石 その他の胆石症	K802 K808							手術なし その他の手術あり	99 99 97 97	手術なし その他の手術あり	K695\$ その他のKコード		1 2 1 2	限局性腹腔膿瘍手術 経皮的腹腔膿瘍ドレナージ術	K637\$ K637-2	1 3 1 2	人工腎臓 その他の場合 中心静脈注射	J0383 G005	1 3 1 2	人工腎臓 その他の場合 中心静脈注射	J0383 G005														
06	0335	胆嚢水腫、胆嚢炎等	肝外胆管の良性新生物 急性胆のうく<囊>炎を伴う胆のうく<囊>結石 その他の胆のうく<囊>炎を伴う胆のうく<囊>結石 胆のうく<囊>炎	D135 K800 K801 K81\$							手術なし その他の手術あり	99 99 97 97	手術なし その他の手術あり	K695\$ その他のKコード		1 2 1 2	限局性腹腔膿瘍手術 経皮的腹腔膿瘍ドレナージ術	K637\$ K637-2	1 3 1 2	人工腎臓 その他の場合 中心静脈注射	J0383 G005	1 3 1 2	人工腎臓 その他の場合 中心静脈注射	J0383 G005		肺炎等 膵慢性膵炎 胸水、胸膜の疾患(その他) 腎臓または尿路の感染症	040080 040081 040190 110310											

診断群分類			医療資源を最も投入した傷病名		病態等分類		年齢、出生時体重等		手術				手術・処置等1			手術・処置等2			定義副傷病		重症度等															
MDC	コード	分類名	ICD名称	ICDコード	対応コード	フラグ	病態区分	対応コード	フラグ	年齢、出生時体重	手術区分	対応コード	フラグ	点数表名称	区分番号等	対応コード	フラグ	処置等名称	区分番号等	対応コード	フラグ	疾患名	疾患コードまたはICDコード	対応コード	フラグ	重症度等										
			胆のうく囊>の開塞	K820							胆嚢摘出術	01	01	胆嚢摘出術	K672			1	2	内視鏡的経鼻胆管ドレナージ術(ENBD)	K682-3				1	3	肝腫瘍(細菌性・寄生虫性疾患を含む。)	060310								
			胆のうく囊>水腫	K821															1	2	内視鏡的胆道ステント留置術	K688				1	3	腹膜炎、腹腔内腫瘍(女性器臓器を除く。)	060370							
			胆のうく囊>の穿孔	K822															1	2	肝内胆管(肝管)胃(腸)吻合術	K696				1	3	敗血症	180010							
			胆のうく囊>瘻(孔)	K823															1	1	胆嚢外瘻造設術	K681														
			胆のうく囊>のコレステロール沈着症	K824															1	1	胆嚢外瘻造設術 開腹によるもの	K6821														
			胆のうく囊>のその他の明示された疾患	K828															1	1	胆嚢外瘻造設術 経皮経肝によるもの	K6822														
			胆のうく囊>の疾患、詳細不明	K829															1	1	経皮的胆管ドレナージ術	K682-2														
			胆のうく囊>胞	K835																																
			他に分類される疾患における胆のうく囊>および胆道の障害	K870																																
06	0340	胆管(肝内外)結石、胆管炎	胆管炎を伴う胆管結石	K803							手術なし	99	99	手術なし					1	4	限局性腹腔腫瘍手術	K637\$		1	5	腹膜灌流 その他の腹膜灌流	J0422		1	1	膿毒性肺炎	040081				
			胆のうく囊>炎を伴う胆管結石	K804							その他の手術あり	97	97		その他のKコード				1	4	経皮的腹腔腫瘍ドレナージ術	K637-2		1	3	人工腎臓 その他の場合	J0383		1	3	肺炎等	040080				
			胆管炎または胆のうく囊>炎を伴わない胆管結石	K805							限局性腹腔腫瘍手術等	03	05	限局性腹腔腫瘍手術	K637\$				1	4	急性汎発性腹膜炎手術	K639		1	2	中心静脈注射	G005		1	3	胸水、胸膜の疾患(その他)	040190				
			胆管炎	K830										03	05	経皮的腹腔腫瘍ドレナージ術	K637-2		1	4	腹腔鏡下汎発性腹膜炎手術	K639-3		1	1	人工呼吸	J045\$		1	3	腹膜炎、腹腔内腫瘍(女性器臓器を除く。)	060370				
			胆管閉塞	K831										03	05	急性汎発性腹膜炎手術	K639		1	3	内視鏡的経鼻胆管ドレナージ術(ENBD)	K682-3						1	3	播種性血管内凝固症候群	130100					
			胆管穿孔	K832										03	05	腹腔鏡下汎発性腹膜炎手術	K639-3		1	3	内視鏡的胆道拡張術	K686														
			胆管瘻(孔)	K833										03	05	体外衝撃波胆石破砕術(一連につき)	K678		1	3	内視鏡的胆道ステント留置術	K688														
			オディ<Oddi>括約筋けいれん<痙攣>	K834										03	05	胆嚢外瘻造設術	K681		1	1	体外衝撃波胆石破砕術(一連につき)	K678														
			胆道のその他の明示された疾患	K838										03	05	胆嚢外瘻造設術 開腹によるもの	K6821		1	1	胆嚢外瘻造設術	K681														
			胆道の疾患、詳細不明	K839										03	05	胆嚢外瘻造設術 経皮経肝によるもの	K6822		1	1	胆嚢外瘻造設術 開腹によるもの	K6821														
			胆のうく囊>摘出<除>後症候群	K915										03	05	経皮的胆管ドレナージ術	K682-2		1	1	胆嚢外瘻造設術 経皮経肝によるもの	K6822														
														03	05	内視鏡的経鼻胆管ドレナージ術(ENBD)	K682-3		1	1	経皮的胆管ドレナージ術	K682-2														
														03	05	内視鏡的胆道結石除去術	K685\$		1	1	内視鏡的胆道結石除去術	K685\$														
														03	05	内視鏡的胆道拡張術	K686		1	1	内視鏡的胆道拡張術	K686														
														03	05	内視鏡的乳頭切開術	K687\$		1	1	内視鏡的乳頭切開術	K687\$														
														03	05	内視鏡的胆道ステント留置術	K688		1	1	経皮経肝胆管ステント挿入術	K689														
														03	05	経皮経肝胆管ステント挿入術	K689																			
														02	04	腹腔鏡下胆嚢摘出術	K672-2																			
														02	04	胆管切開術	K669																			
														02	04	胆管切開結石摘出術(チューブ挿入を含む。)	K6711																			
														02	04	腹腔鏡下胆管切開結石摘出術 胆嚢摘出を含むもの	K671-21																			
														02	04	胆嚢摘出術	K672																			
														02	04	胆管形成手術(胆管切除術を含む。)	K673																			
														01	01	肝切除術 部分切除	K6951																			
														01	01	肝切除術 亜区域切除	K6952																			
														01	01	肝切除術 外側区域切除	K6953																			
														01	01	肝切除術 1区域切除(外側区域切除を除く。)	K6954																			
														01	01	肝切除術 2区域切除	K6955																			
														01	01	肝切除術 3区域切除以上のもの	K6956																			
														01	01	腹腔鏡下肝切除術	K695-2\$																			
														01	02	総胆管胃(腸)吻合術	K680																			
														01	02	肝内胆管(肝管)胃(腸)吻合術	K696																			
														01	03	肝内結石摘出術(開腹)	K693																			
06	0350	急性肺炎	ムンプス肺炎	B263							手術なし	99	99	手術なし					1	4	限局性腹腔腫瘍手術	K637\$		1	4	持続線徐式血液濾過	J038-2		1	1	敗血症	180010	0	0	軽症	
			急性肺炎	K85							その他の手術あり	97	97		その他のKコード				1	4	経皮的腹腔腫瘍ドレナージ術	K637-2		1	3	人工腎臓 その他の場合	J0383		1	2	胸水、胸膜の疾患(その他)	040190	1	1	重症	
			降仮性のうく囊>胞	K863							急性肺炎手術等	01	01	急性肺炎手術	K698\$				1	4	急性汎発性腹膜炎手術	K639		1	2	中心静脈注射	G005		1	3	腹膜炎、腹腔内腫瘍(女性器臓器を除く。)	060370				
			他に分類される疾患における降仮の障害	K871										01	03	胆管切開結石摘出術(チューブ挿入を含む。)	K6711		1	4	腹腔鏡下汎発性腹膜炎手術	K639-3		1	1	人工呼吸	J045\$		1	3	播種性血管内凝固症候群	130100				

診断分類			医療資源を最も投入した傷病名		病態等分類		年齢、出生時体重等		手術				手術・処置等1				手術・処置等2				定義副傷病		重症度等									
MDC	コード	分類名	ICD名称	ICDコード	対応コード	フラグ	病態区分	コード	フラグ	年齢、出生時体重	手術区分	対応コード	フラグ	点数表名称	区分番号等	対応コード	フラグ	処置等名称	区分番号等	対応コード	フラグ	処置等名称	区分番号等	対応コード	フラグ	疾患名	疾患コードまたはICDコード	対応コード	フラグ	重症度等		
06	0360	慢性膵炎(膵嚢胞を含む。)	アルコール性慢性膵炎 その他の慢性膵炎 膵のうく囊>胞 その他の明示された膵疾患 膵疾患、詳細不明	K860 K861 K862 K868 K869							手術なし その他の手術あり 膵体尾部腫瘍切除術 膵尾部切除術の場合等	99 99 97 97 01 01	99 97 01	手術なし 膵体尾部腫瘍切除術 膵尾部切除術の場合等	K701\$ K7021\$		1 3 1 3 1 3	限局性腹腔膿瘍手術 経皮的腹腔膿瘍ドレナージ術 急性汎発性腹膜炎手術	K637\$ K637-2 K639	1 3 1 2 1 1	人工腎臓 その他の場合 中心静脈注射 人工呼吸	J0383 G005 J045\$										
06	0370	腹膜炎、腹腔内膿瘍(女性生殖器を除く。)	膵、腹膜および腸間膜リンパ節の結核 膵膿瘍 膵穿孔(非外傷性) 膵瘻(孔) 腹膜炎 他に分類される感染症における腹膜炎の障害	A183 K630 K631 K632 K65\$ K67\$							手術なし 手術あり	99 99 97 01 97 01 97 01 97 02 97 02	99 01 01 01 02 02	手術なし 急性汎発性腹膜炎手術 結核性腹膜炎手術 腹腔鏡下汎発性腹膜炎手術 限局性腹腔膿瘍手術 経皮的腹腔膿瘍ドレナージ術	K726 K639 K639-2 K639-3 K637\$ K637-2		1 5 2 4 1 3 1 2 1 1	人工肛門造設術 吸着式血液浄化法 持続緩徐式血液濾過 人工腎臓 その他の場合 中心静脈注射 人工呼吸	K726 J041 J038-2 J0383 G005 J045\$	1 1 1 2	膵臓性肺炎 肺炎等	040081 040080										

