

SONY

32型4K液晶モニター
LMD-X3200MD
オープン価格



●掲載の価格には、配送設置・工事・接続調整などの費用は含まれていません。
※オープン価格商品の価格は、販売店にお問合わせください。

sony.jp/medical/



LMD-X3200MDは 多機能・高パフォーマンスを実現した 32型4Kメディカルモニターです。

4K (3840×2160ドット)の高解像度パネルと広視野角技術により、さまざまな照明環境や使用形態(壁掛け・画像監視のため複数台の使用など)でお使いいただけます。

※本製品は日本においては医療機器ではありません。

高精細・高画質

4K解像度

32型 (3840×2160ピクセル) 16:9高精細液晶パネル



広色域

BT.2020に準拠した広色域に対応しています。

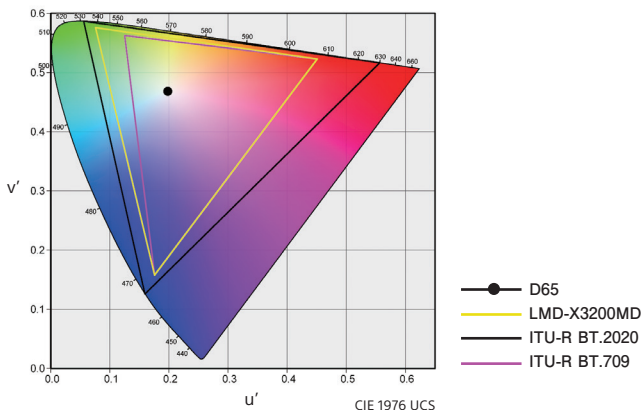

ハイダイナミックレンジ (HDR) ガンマに対応

ハイブリッドログガンマ (HLG) 準拠の信号が入力された場合、HLGガンマを選択することでハイダイナミックレンジ (HDR) イメージを表示できます。

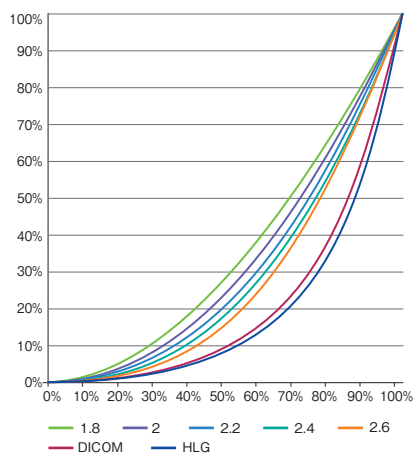

低反射構造

LMD-X3200MDはオペ室など高照度下での反射やざらつきを低減する構造を採用しています。LCDパネルにて光の乱反射を抑え拡散を最小化し高コントラストでクリアな表示を実現しています。オペ室における様々な照明環境下においてモニター表面への映り込みをなくするための角度・位置調整作業が減少します。

高機能

Advanced Image Multiple Enhancer (A.I.M.E.™)

ソニー独自のA.I.M.E.機能は表示イメージを色、コントラストで強調し、また暗部の視認性を向上させます。A.I.M.E.機能はフロントパネルボタンから操作できます。A.I.M.E.動作中はA.I.M.E.アイコンが表示されます。

A.I.M.E.モード選択

構造強調 (6段階)

- 物体構造の視認性を向上させます。
- シャープネス向上によりクリアに視認できます。

色強調 (8段階)

- カラートーンの違いを調整し、対象物の視認性を向上させます。

シャドウ強調 (6段階)

- 暗部のディテール視認性を向上させます。

ノイズリダクション (4段階)

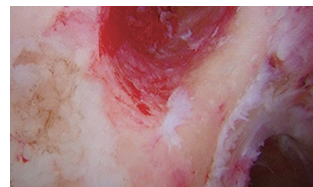

A.I.M.E. OFF



A.I.M.E. ON

クローン出力

クローン出力はA.I.M.E.やピクチャーインピクチャーなど画面に表示されている映像をそのまま外部出力することが可能です。画面に表示されたとおりの出力が得られるため、2ndモニターへの映像出力や教育・学会発表用映像記録などで効果を発揮します。

クローン出力は4KまたはHDの解像度が選択可能なため、お使いの映像環境に適合させることが可能です。^{*1}

レコーダーからの出力ループ回避のためのAUX IN機能を搭載しています。

^{*1} フレームレートは59.94Pまたは50Pが選択可能です。インターレース信号には対応していません。

クローン出力 使用例



オートインプットセレクトモード

メイン（ポートA）、サブ（ポートB）に異なるインターフェースの入力を接続し、もしメイン入力信号が途絶しても、サブ入力ポートに自動的に切り替わります。メイン入力信号が復帰すると自動的にメインポートに切り替わります。

※ただしDPとHDMIの組み合わせは除きます。

シンプルリモートコントロール（ステレオミニジャック）

ステレオミニジャック接続でのリモート制御により、以下の操作のうち一つを切り替えることができます。

- 入力ポートA/B切り替え
- ピクチャーインピクチャー/ピクチャーアウトピクチャー
- A.I.M.E.機能のON/OFF
- 上下フリップパターン

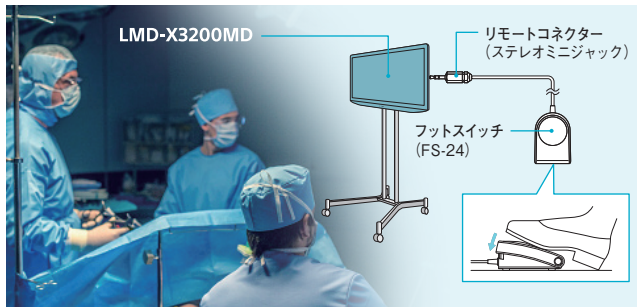

多彩な表示モード

簡単なボタン操作で多彩な表示モードを選択できます。また、ピクチャーアウトピクチャー（POP）において、HD画面の切り出しにVフル表示モードを新たに追加しました。

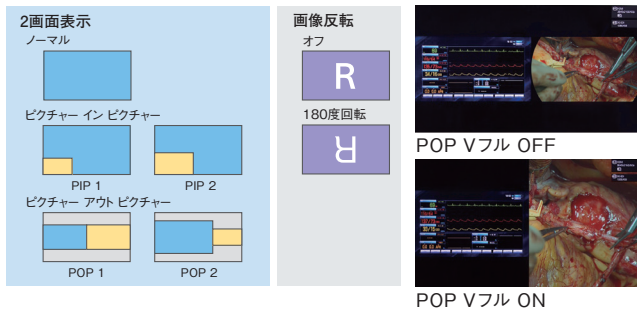

簡単な設置・運用のしやすさ

ケーブル取り回しを考慮した背面カバー

全てのコネクタはケーブル接続性を考慮して下向きに設置されています。背面カバーには3か所のアクセスポートがあり、多様な設置方法に対応しています。ケーブルカバー（S）はモニター懸垂時の配線取り回しを容易にします。ケーブルカバー（M）は12G-SDI入出力ポートへのアクセスを容易にし、2ndモニターにスルーアウト出力を接続する際にケーブルカバー全体を外す必要が無く便利です。

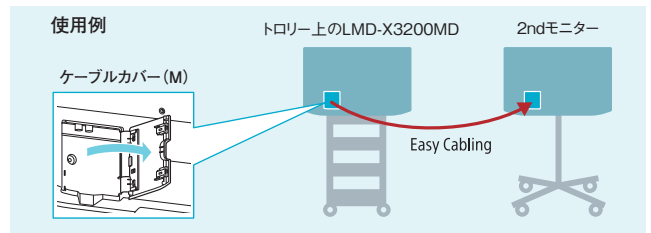
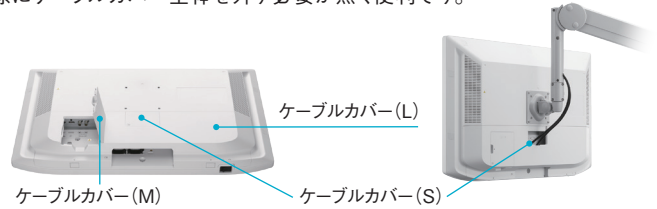

清掃が容易なフラットサーフェスデザイン

LCDパネルや操作ボタンから、液剤やゲル剤を容易に拭き取ることができるデザインにより、高い消毒性と清浄性が保てます。

清掃は50～70v/v%濃度のイソプロピルアルコールまたは76.9～81.4v/v%濃度のエタノールで保護板表面／本体表面を清拭法で清掃してください。

なお、保護板表面を拭くときは、軽くなでる程度にしてください。（拭き取り力の目安は1N以下です。）



AC/DCの両電源方式に対応

ダイレクトAC入力のほか、別売りオプションACアダプター（AC-300MD）によるDC給電にも対応します。

幅広い接続端子とユーザーフレンドリーな操作パネル

12G-SDIやディスプレイポート入力端子といった各種インターフェースを備えており幅広い用途に適合します。

術中頻繁に作業される機能をモニター前面部に配置したボタンに割り付けています。また、ボタンの発光色・発光状態でナビゲーションすることによって、操作性に優れたユーザーインターフェイスとなっています。

前面パネル

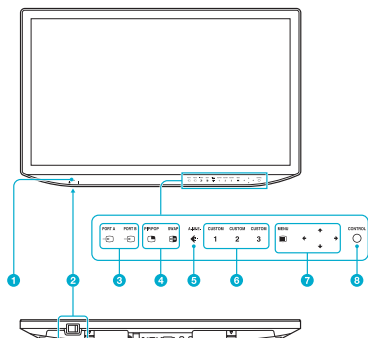

- 1 電源インジケータ
- 2 オン/スタンバイスイッチ
- 3 入力選択ボタン
- 4 2画面設定ボタン
- 5 A.I.M.E.ボタン
- 6 カスタムボタン
- 7 OSDメニュー操作ボタン
- 8 CONTROLボタン

背面パネル

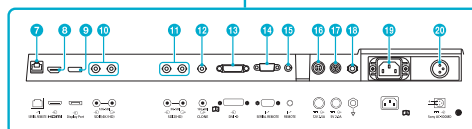
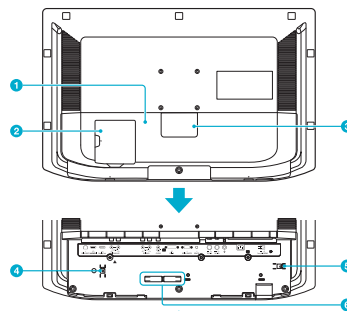

- 1 ケーブルカバー（L）
- 2 ケーブルカバー（M）
- 3 ケーブルカバー（S）
- 4 HDMIケーブルホルダー
- 5 AC電源コードホルダー
- 6 ケーブルホルダー
- 7 SERIAL REMOTE端子（RJ-45型）
- 8 CONTROLボタン
- 9 Display Port入力端子
- 10 12G-SDI入出力端子（BNC型）*1
- 11 3G-SDI入出力端子（BNC型）*1
- 12 CLONE出力端子（BNC型）
- 13 DVI-D入力端子
- 14 SERIAL REMOTE（RS-232C）端子（D-sub9ピン、凹）
- 15 REMOTE端子（ステレオミニジャック）
- 16 12V 2.5A（DC出力）端子
- 17 5V 2.0A（DC出力）端子
- 18 等電位端子
- 19 AC入力端子*2
- 20 DC入力端子*2

*1 SDI信号は電源が入っているときに出力されます（アクティブスルー方式）。電源が入っていない状態では出力されません。
*2 シャッターを動かして、どちらかひとつ使用する入力端子を選択します。

■ 主な仕様

LMD-X3200MD	
画像系	
パネル	a-Si TFT アクティブマトリクスLCD
画サイズ(対角)	800.8mm (31.5型)
有効表示画面(幅×高さ)	697.9×392.6mm
解像度(H×V)	3840×2160ピクセル
アスペクト比	16:9
有効画素数	99.99%
バックライト	LED
輝度(パネル仕様)	500cd/m ² (typical)
コントラスト比	1000:1
視野角(パネル仕様)	89°/89°/89°/89° (typical) (上/下/左/右 コントラスト>10:1)
表示色	約10.7億色
ガンマ対応	1.8、2.0、2.2、2.4、2.6、DICOM、HLG
入力	
Display Port入力	Display Port (×1) (SST、HDCP1.3対応)
HDMI入力	HDMI (×1) (HDCP2.3対応)
DVI-D入力	DVI-D (×1) TMDSシングルリンク HDCP1.4対応
SDI入力(12G-SDI)	BNC (×1) 12G/3G/HD-SDI 対応
SDI入力(3G-SDI)	BNC (×1) 3G/HD/SD-SDI 対応
シリアルリモート入力	D-sub 9ピン (RS-232C) (×1)、RJ-45 (Ethernet) (×1)
リモート入力	ステレオミニジャック (×1)
AC入力	100-240V、50/60Hz
DC入力	DC入力コネクタ (×1) DC26V
出力	
SDI出力(12G-SDI)	BNC (×1) アクティブスルー
SDI出力(3G-SDI)	BNC (×1) アクティブスルー
CLONE出力端子	BNC (×1) (12G-SDI対応)
DC出力	5V出力端子 (×1)、最大2A 12V出力端子 (×1)、最大2.5A
一般	
電源	AC IN: 100V - 240V、50/60Hz、1.7A - 0.8A DC IN: 26V、5.8A (ACアダプターから供給)
消費電力	最大約163W
動作温度	0°C~35°C
動作湿度	30%~85% (結露のないこと)
保存・輸送温度	-20°C~+60°C
保存・輸送湿度	20%~90% (結露のないこと)
動作・保存・輸送気圧	700hPa~1060hPa
外形寸法(幅×高さ×奥行)	753.9×476.3×79.2mm (単体) 753.9×533.3×319mm (オプション卓上スタンドSU-600装着時)
質量	約11.8kg (単体)
IP等級	正面 IP41 その他 IP31
マウント	100×100mm VESA
付属品	AC電源コード(1)、AC電源プラグホルダー(2)、ご使用になる前に(1)、 CD-ROM(取扱説明書格納)(1)、セールス会社窓口のしおり(1)、 保証書(1)、VESA用ネジ(M4×12)(4)

主要適合規格/証明 LMD-X3200MD	
米国	UL (ANSI/AAMI ES60601-1)、FCC (Class A Digital Device)
カナダ	cUL (CAN/CSA-C22.2 (No.60601-1))、ISED (ISED Class A Digital Device)
欧州	CE (MDD) (EN 60601-1+EN60601-1-2)
日本	VCCI (クラスA)、電源高調波自主規制
共通	CB (IEC60065、IEC60950-1、IEC60601-1)

医療規格 LMD-X3200MD	
日本	非医療機器
米国	FD&C ACT: CLASS I
カナダ	CMDR: Class I
EU	MDD: Class I

■ 外形寸法図

前面 別売スタンドSU-600MDを取り付けたとき

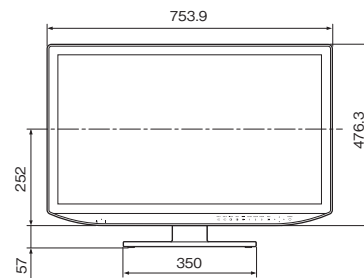

背面

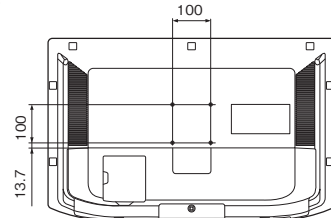

側面 別売スタンドSU-600MDを取り付けたとき

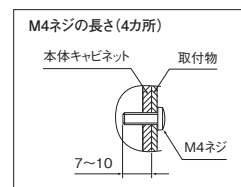
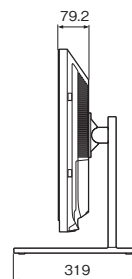

(単位: mm)

■ 別売アクセサリ



モニタースタンド
SU-600MD
希望小売価格 50,000円+税



フットスイッチ
FS-24
希望小売価格 7,500円+税



ACアダプター
AC-300MD
オープン価格
外形寸法 : 約245×58×150mm
質量 : 約1.5kg

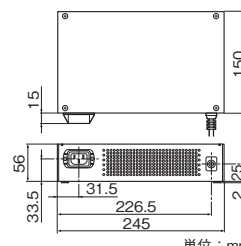

単位: mm

安全に関する注意 商品を安全に使うため、使用前に必ず「取扱説明書」をよくお読みください。

液晶ディスプレイパネルについて ●液晶画面を太陽にむけたままにすると、液晶画面を傷めてしまいます。窓際や室外に置くときなどご注意ください。液晶画面を強く押しついたり、引っかいたり、上にものを置いたりしないでください。画面にムラが出ることがあります。また液晶パネルの故障の原因になります。寒い所でご使用になると、横線が見えたり、画像が尾を引いて見えたり、画面が暗く見えたりすることがありますが、故障ではありません。温度が上がると元に戻ります。固定された画像または静止画を長時間表示した場合、残像や焼きつきの原因となることがあります。使用中に画面やキャビネットがあたたくることがありますが、故障ではありません。●本機の液晶パネルは有効画素 99.99% 以上の非常に精密度の高い技術で作られていますが、画面上に黒い点(画素欠け)や、常時点灯している輝点(赤、青、緑など)や減点がある場合があります。また、液晶パネルの特性上、長期間ご使用の間に画素欠けが生じることもあります。これらの現象は故障ではありませんので、ご了承の上本機をお使いください。 **複数台使用のお勧め** ●モニターが故障する場合を考え、人や財産の安全性に関わる用途や緊急かつ確実な映像再現が求められる用途でのご使用の際は複数台のモニターを使用されるか、もしくは代替機を準備されることを強くお勧めします。 **壁やマウントアームに取り付けるときは** ●本機を、壁や天井、マウントアーム、无影灯に取り付けて使用する場合は、必ず専門の業者にご相談ください。 **カタログ上の注意** ●仕様および外観は、改良のため予告なく変更されることがあります。●カタログと実際の商品の色とは印刷の関係で、多少異なる場合があります。●本カタログの記載製品は医療機器ではありません。 **商標について** ●「ソニー」および「SONY」は、ソニーグループ株式会社の登録商標です。その他記載されている各社の社名および商品名は各社の商標または登録商標です。なお、本文中では TM、® マークは明記していません。

法人のお客様向け
ソニー ウェブサイト

sony.jp/pro/



ソニーマーケティング株式会社 〒108-0075 東京都港区港南1-7-1

購入に関するお問い合わせ

業務用商品購入相談窓口

フリーダイヤル ☎ 0120-580-730

受付時間 9:00~18:00 (土・日・祝日、および弊社休業日は除く)

製品に関するお問い合わせ(使い方、故障診断など)

フリーダイヤル ☎ 0120-788-333 携帯電話・一部のIP電話からは050-3754-9550

受付時間 9:00~18:00 (土・日・祝日、および弊社休業日は除く)

OP/CXOP-1 Printed in Japan. (84951057)

2022.8
カタログ記載内容2022年8月現在
本カタログは環境に配慮した植物油インキを使用