

# SYNCA

家庭用

## bigan K

取扱説明書

保証書付

品名：3way 美顔器

品番：SYB-F1

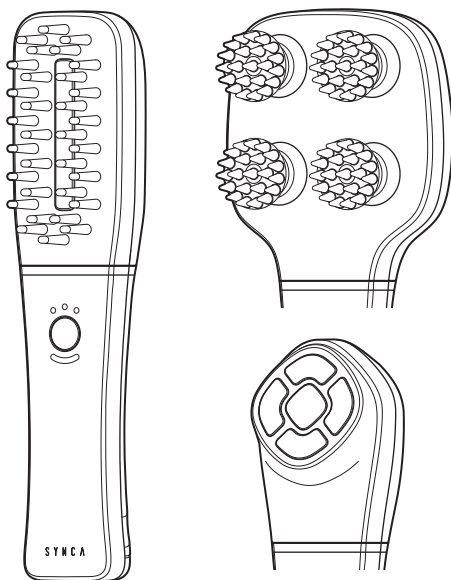

- ご使用前に、取扱説明書をよくお読みのうえ、正しくお使いください。
- ご使用前に、「安全上のご注意」(4～11 ページ)を必ずお読みください。
- お読みになった後は、必ずいつでも見ることのできる場所に保管してください。
- 包装に使用しているダンボールなどは、分別のうへリサイクルにご協力お願いします。

このたびは、当社製品をお買い上げいただき  
誠にありがとうございます。

## もくじ

安全上のご注意 .....	4
各部のなまえとはたらき .....	12
ご使用前の準備 .....	14
使いかた .....	15
EMSブラシアタッチメントを使う .....	16
スカルプケアアタッチメントを使う .....	20
エレクトロポレーションアタッチメントを使う .....	22
お手入れと保管のしかた .....	24
Q&A .....	26
故障かなと思ったら .....	27
保証とアフターサービス .....	28
仕様 .....	30
保証書 .....	31

# 安全上のご注意

- ご使用前に、この「安全上のご注意」をよくお読みのうえ、正しくお使いください。
- ここに示した注意事項は、製品を安全に正しくお使いいただき、お使いになる人や他の人への危害や損害を未然に防止するためのものです。
- 表示と内容は、次のようになっています。  
いずれも安全に関する重要な内容ですので、必ず守ってください。



## 警告

誤った取り扱いをすると、人が死亡や重傷を負う可能性のある内容を示します。



## 注意

誤った取り扱いをすると、人が傷害を負ったり、※物的損害が発生する可能性のある内容を示します。

※物的損害とは、家屋・家財および家畜・ペットにかかわる拡大損害を示します。

<絵表示の例>



⊘記号は、禁止(してはいけないこと)を示します。  
(左図は、分解禁止)



●記号は、強制(必ず守ること)を示します。  
(左図は、電源プラグをコンセントから抜く)

- 本取扱説明書をお読みにになった後は、お使いになる方がいつでも見ることのできる場所に、必ず保管してください。

## ⚠ 警告

- 次のような医用電気機器を使用している人は使用しない。  
 医用電気機器の誤動作をまねき、身体に著しい障害をもたらす恐れがあります。
    - ・ペースメーカーなど体内植込式医用電気機器
    - ・人口心肺など生命維持用医用電気機器
    - ・心電計などの装着型医用電気機器
  - 視覚障害のある人は1人で使用しない。けがや体調不良の原因になります。
  - 他の器具、機器などと同時に使用しない。けがや体調不良の原因になります。
  - 次に該当する方は使用しない。事故やけが、体調不良の原因になります。  
 下記に当てはまらない場合でも、ご使用に不安がある方や治療を受けている方は医師に相談してください。
    - ・医師の治療を受けている方
    - ・医師からマッサージを禁じられている方
    - ・アトピー性皮膚炎、脂漏性皮膚炎、湿疹など皮膚疾患がある方
    - ・アレルギー体質の方
    - ・敏感肌または頭皮が弱い方
    - ・温度の感覚が自覚できない方
    - ・妊娠中、授乳中、生理中の方
    - ・急性疾患、伝染病疾患のある方
    - ・悪性腫瘍のある方
    - ・結核性疾患のある方
    - ・内臓疾患のある方
    - ・骨折や骨粗しょう症など、骨に異常のある方
    - ・神経障害、皮膚知覚障害、麻痺のある方
    - ・自ら操作が行えない方、安静を必要とする方、四肢の不自由な方
    - ・糖尿病などによる高度な末しょう(梢)循環障害による知覚障害の方
    - ・顎関節症の方
    - ・黒皮症の方
    - ・強度の近視の方
    - ・目や顔に疾患のある方・治療歴のある方
    - ・ステロイド系ホルモン剤や長期使用や、肝機能障害で毛細血管拡張を起こしている方
    - ・出血性疾患、血友病疾患など血液異常の方
    - ・高血圧の方、血圧に異常のある方、顔面神経痛の方
    - ・心臓疾患のある方、血栓のある方
    - ・体調がすぐれない方や疲労の激しい方
    - ・骨折、整形などで使用部位に埋め込み手術を受けた方
    - ・交通事故などにより頭部に後遺症がある方
    - ・食後すぐや飲酒後の方
    - ・薬(抗凝固剤等、血液が固まりにくくなる成分を含んだ薬)を服用中の方
    - ・眠気をさそう薬を服用中の方
    - ・発熱(38℃以上)している方(例：急性炎症症状(倦怠感、悪寒、血圧変動など)の強い時期や衰弱しているとき)
    - ・乳幼児や子供、自分で意思表示できない方
- 乳幼児や成長過程の子供には使用しない。使用させない。遊ばせない。そばに置かない。ペットには使用しない。







# 安全上のご注意

## 警告



- 指定の部位以外や次のような部位には使用しない。ご利用に不安のある方は、使用前に医師に相談してください。
  - ・ 整形手術をした部位
  - ・ 皮膚炎、過度の日焼けなど、皮膚に異常がある場合およびその部位
  - ・ ニキビ、傷、湿疹、腫れもの、化膿性疾患のある場合およびその部位
  - ・ かゆみやほてりのある部位
  - ・ ふくらんだほくろ、ウイルス性のイボ
  - ・ のどぼとけ
  - ・ 耳、唇
  - ・ 鼻 (EMS、スカルプ)
  - ・ 眼球、まぶた、目の周り
  - ・ 口内や陰部、粘膜など
  - ・ 心臓の周辺部位 (みぞおちまわり)
  - ・ 生理中の腹部
  - ・ 当日、脱毛処理をした部位
  - ・ 外科手術 (形成、美容など) を受けた部位
  - ・ 金属、シリコン等を埋め込んでいる部位
- アクセサリーなどの硬いものを着用したまま使用しない。  
事故やけがの原因になります。
- 不安定な場所に置かない。また、本体や付属品を落としたり、ぶつけたりしない。  
けがや本体が故障する原因になります。
- 本体および付属品が、異臭、異常発熱したときは使用を中止する。充電中の場合は AC アダプターを抜く。  
破損、発火の原因になります。
- AC アダプターおよび USB コードを破損、加工、束ねる、引っ張る、捻じ曲げるなど無理に力を加えない。また重いものを乗せ無理な扱いをしたり、挟みこんだりしない。  
AC アダプターが破損し、火災、感電の原因になります。
- AC アダプター、コンセントの差し込みがゆるいときは使用しない。  
感電やショートによる火災などの原因になります。
- 付属品や本体の取付部、充電台、すきまなどに、ピンのような鋭いもの、異物、ゴミ、水分を付着させない。  
火災や感電、故障の原因になります。
- 高温になる場所 (火のそば、こたつ、ホットカーペット、布団、炎天下の車内など) で、保管・使用しない。加熱したり、火中に投下しない。  
発火や発熱、やけど、故障の原因になります。
- 使用中は金属や他の電気製品に接触させない。  
けがや本体が故障する原因になります。
- AC アダプターは、壁のコンセントに直接差込、タコ足配線にしない。  
火災、感電、故障の原因になります。
- 付属の AC アダプター、USB コードは本製品専用のため、他の機器には使用しない。  
火災や感電の原因になります。

## ⚠ 警告

	<ul style="list-style-type: none"> <li>● USB コードが傷んでいたり、挿し込みがゆるいときは使用しない。感電やショート、発火の原因になります。</li> <li>● 付属のアタッチメントや AC アダプター、USB コード以外は使用しない。事故やけがの原因になります。</li> <li>● 充電する際は、AC アダプターに損傷がないか確認し、異常のある AC アダプターは絶対に使用しない。</li> </ul>
	<ul style="list-style-type: none"> <li>● 浴室や湿気の多い場所での充電は絶対にしない。また、保管しない。</li> <li>● 水の中に落とさない。水の中につけない。</li> <li>● 付属品に水をかけたりしない。感電、ショート、発火、故障の原因になります。</li> </ul>
	<ul style="list-style-type: none"> <li>● 絶対に改造しない。また、ご自分で分解、修理をしない。感電やけがの原因になります。</li> </ul>
	<ul style="list-style-type: none"> <li>● 本体を使用しないとき、お手入れをするときは必ず電源をオフにし、ACアダプターをコンセントから抜く。感電やショートによる火災などの原因になります。</li> <li>● 万一、異常が発生したら、本体の電源をオフにする。また、充電をしているときはコンセントからACアダプターをすぐに抜く。けむり、異音、においがするなど、異常状態のまま使用しないでください。</li> <li>● コンセントからACアダプターを抜くときは、コードを引っ張らずにACアダプターの側面を持つ。また、ぬれた手で抜き差しはしない。感電やショートによる火災などの原因になります。</li> </ul>
	<ul style="list-style-type: none"> <li>● 取扱説明書をお読みのうえ、正しく使用する。</li> <li>● 本体および充電台の充電端子に水が付着していないことを確認してから充電する。感電やショートによる火災などの原因になります。</li> <li>● 指定の電源、電圧で充電する。海外での使用の際は必ずプラグ形状と電圧を確認のうえ使用する。誤った電源、電圧で使用すると火災、やけど、感電、故障などの原因となります。また、取扱いを誤ったために生じた AC アダプターなどの故障については当社では責任を負いかねます。</li> <li>● 本体および付属品が、異臭・異常発熱したときは使用を中止する。破損・発火の原因になります。</li> <li>● 使用中に身体に異常があらわれたり感じたりしたときは、直ちに使用を中止し、医師に相談する。事故や体調不良の原因になります。</li> </ul>

# 安全上のご注意

## 警告



- 使用前に必ず、本体やアタッチメントに破損や異常がないか確認する。  
破損や異常が発見された場合は使用せず、ご購入先または当社のお客様相談窓口にご相談ください。
- 異常が発生したら、直ちに電源を切る。充電中の場合は、直ちにACアダプターをコンセントから抜く。  
ご購入先または当社のお客様相談窓口にご相談してください。  
そのまま使用を続けると火災や感電、事故の原因になります。
- 本製品には必ず付属の充電台、USBコード、ACアダプター、アタッチメントを使用する。
- 使用前に頭皮や肌に異常がないか確認する。使用中に強い痛みを感じたり、気分が悪くなったり、肌に異常があらわれたら、ただちに使用を中止し医師に相談する。  
肌トラブル、けがの原因になります。



## ⚠ 注意



- 取扱説明書に記載されている用途以外には使用しない。  
事故やけが、故障の原因になります。
- 不安定な場所で保管しない。また、本体や付属品を投げたり、落としたり、重いものをのせたり、強い衝撃を加えない。  
火災や感電、破損、故障の原因になります。
- 他人にしてもらったり、他人にしてあげたりしない。  
事故やケガの原因になります。
- 収納時に USB コードを本体などに巻き付けない。  
断線による火災や感電の原因になります。
- USB コードを AC アダプターなどから抜くときは、コードを引っ張らない。火災や感電、ショートによる発火の原因になります。
- 電気刺激を感じない場合でも、無理にレベルを上げない。  
レベルは少しづつ調節してください。
- オイル、スクラブなど刺激の強いものは使用しない。  
肌トラブルや故障の原因になります。
- 軽く当て、絶対に強く当てない。こすりつけない。  
お肌を痛めたり、本体が故障する原因になります。
- 次に該当する人は使用しない。(スカルプケア)  
髪のががからみつき、髪を痛める原因になります。
  - ・植毛をされている人。
  - ・部分かつら(テープ貼り付け、エクステンションを含む編み込みなど)を装着中の人。
- 連続して使用しない。  
過剰に連続使用をすると本体が熱をもちます。再度使用するときは 1 時間以上間をあけてください。
- 美容液等が手についた状態で使用しない。  
滑って本体が落下し、けがをするおそれがあります。
- 赤色 LED の光を直接覗き込まない。  
目を傷める原因になります。
- ドライヤーと一緒に使用したり、ドライヤーなどで本体や付属品を乾燥しない。  
部品の変形、故障の原因になります。
- サウナなど高温多湿になる場所では使用しない。  
変色、故障の原因になります。
- 本体およびアタッチメント、付属品をアルカリ洗剤、アルコール、シンナー、ベンジン、除光液などの溶剤で拭かない。  
本体の表面などに損傷を与えるおそれがあります。

# 安全上のご注意

## ⚠ 注意

- 1回5分～15分程度、1日合計30分以内を目安にする。  
過度な使用を避け、少しずつ位置をずらしながらケアしてください。
- 初めて使用する前に必ずプレテストやパッチテストを行ってから使用する。最初から長時間使用せず、慣れるまでは必ず一番刺激の小さいレベル、短時間から使用する。  
強い刺激に慣れていないと、けがの原因になります。身体に慣らしてからレベルを調節してください。
- 使用中に肌表面にピリピリとした強い痛みを感じた場合は、刺激レベルを下げたり、部位をずらして使用する。  
そのまま使用すると、頭皮や肌を痛める原因になります。
- 使用前に電極部や通電部、アタッチメントに損傷がないか確認する。異常がある場合は使用をやめる。  
肌トラブル、けがの原因になります。
- 金属類やアクセサリ類（ネックレス、イヤリング等）は外してから使用する。  
事故やけがの原因になります。
- 顔に使用するときには、必ずメイクを落として使用する。  
メイクが崩れたり、肌トラブルの原因になります。
- 歯の治療を受けている人は、使用を控えるか部位をずらして使用する。  
歯の治療中は、頬やあごに刺激を強く感じたり不快に感じる場合があります。効果に影響はありませんが、強い違和感を感じる場合は医師にご相談ください。
- 美容液などを使った場合は、必ず本体およびアタッチメントを水洗いする。（本体にアタッチメントを取り付けた状態で水洗いすること。）  
本体の変色・変質や、塗装がはがれるなどの原因になります。
- 使用後は必ず本体の汚れ、水分をしっかりとふき取る。また、浴室など高温多湿の場所に放置しないように注意する。  
本体がぬれたままの状態では放置すると、充電端子が腐食する原因になります。
- 長期間使用しなかった本製品を再び使用するときは、使用する前に必ず本製品が正常かつ安全に動作することを確認してから使用する。  
事故やケガの原因になります。
- 本体は必ず手に持ち、落とさないよう注意して使用する。  
落下による事故やけが、故障の原因になります。
- 必ず付属のアタッチメントを取り付けてから使用する。
- 本体にアタッチメントを取り付ける際は、接続部に異物が挟まっていないか確認し、しっかり差し込んでから使用する。  
しっかり差し込んでいないと使用中にアタッチメントがはずれるなど、事故やけがの原因になります。
- 定期的に本体とUSBコードのお手入れを行う。  
特にUSBコードのプラグにほこりが付着すると、火災やコネクタの焼損、接触不良の原因になります。
- 使用しないときは電源を切る。また、長期間ご使用にならないときは、汚れやほこりなどが付着しないように保管する。  
ほこり、湿気などで絶縁不良になり、火災や漏電の原因になります。



## 注意



- 充電が完了したら、AC アダプターをコンセントから抜く。  
ほこり、湿気などで絶縁不良になり、火災や漏電の原因になります。
- お手入れをするときは、必ず電源を切った状態で行う。  
感電やけがのおそれがあります。
- 停電のときは直ちに充電を中止し、AC アダプターをコンセントから抜く。  
再通電されたときに事故の原因となります。
- 寒い場所から暖かい場所に移動したり、室温が急激に上がった直後は、内部が結露する場合があります。結露したまま使用すると、故障の原因になりますので、大きな温度変化があった場合は、1時間ほど置いてから電源を入れてください。

# 各部のなまえとはたらき

## 本体

アタッチメント取付部

アタッチメントを  
取り付けます。

動作ボタン

電源のオン / オフや、  
刺激レベルなどの切り  
替えを行います。

- ・ 2 秒以上押すと電源オン / オフができます。電源オンにすると、電池残量が表示されます(約 3 秒間)



- ・ 電源オンの状態で押すたびに、1→2→3→1...とレベルが切り替わります。

充電用コネクタ

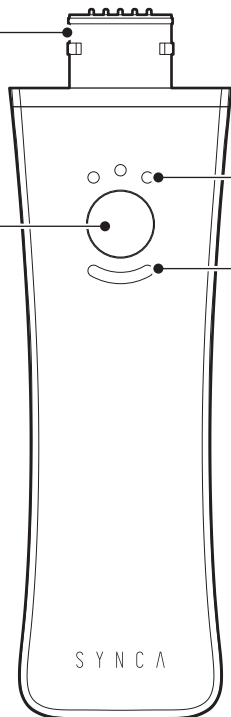

正面

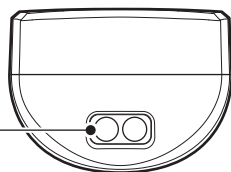

底面

レベル表示部

レベルを示します。

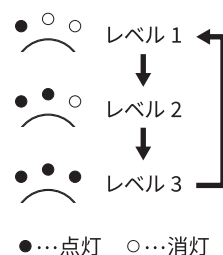

充電表示部

充電状態を示します。

充電中のランプ表示

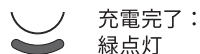

使用中に電池残量が低下すると、ランプが赤点滅します。



## アタッチメント

アタッチメントを付け替えると、自動で機能が切り替わります。機能の詳細については、各アタッチメントの使いかた(P16～P23)をご参照ください。

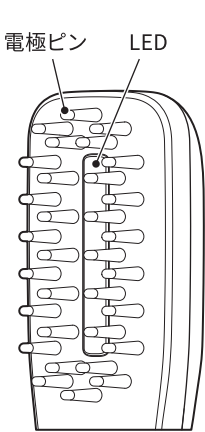

EMS ブラシ  
アタッチメント  
→P16

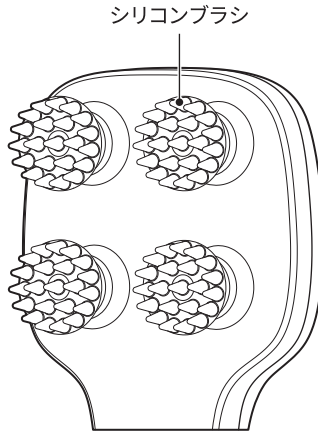

スカルプケア  
アタッチメント  
→P20

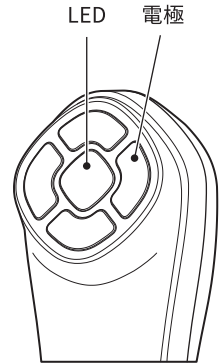

エレクトロポレーション  
アタッチメント  
→P22

## 付属品

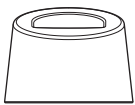

充電台

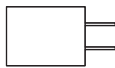

SYB-F1 専用  
AC アダプター  
(MODEL :  
DZ010ELU050100J-6)

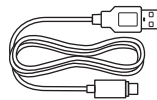

充電用 USB コード  
(Type-C to Type-A)



取扱説明書  
(保証書付き)

# ご使用前の準備

初めてご使用になる時や、長期間ご使用にならなかった時は、充電してからご使用ください。また、必要に応じて定期的に充電を行ってください。

## 充電する

### 充電・動作時間の目安

充電時間：約 2 時間 30 分

動作時間：EMS ブラシ・スカルプケア装着時：約 3 時間 30 分

エレクトロポレーション装着時：約 2 時間 20 分

※充電時間や動作時間は、電池の残量や充電環境、使用環境によって大きく前後します。

※充電推奨温度は 15°C～35°C です。推奨温度外では充電時間がのびたり、充電しない場合があります。

※長期間充電しないでおくと、充電ができなくなることがあります。1 か月に一度の目安で充電してください。

### 電池残量の表示

電池残量は電源投入時に表示されます。(P12 参照)

### 警告



- 本体底面の充電用コネクターの水分を綿棒などでふき取り、完全に乾燥させてから充電台に置く。
- USB コードが痛んでいたたり、挿し込みがゆるいときは使用しない。
- ぬれた手で AC アダプターや USB コードの抜き差しはしない。
- 本製品には必ず付属の充電台、AC アダプター、アタッチメントを使用する。付属品は他の製品には使用しない。

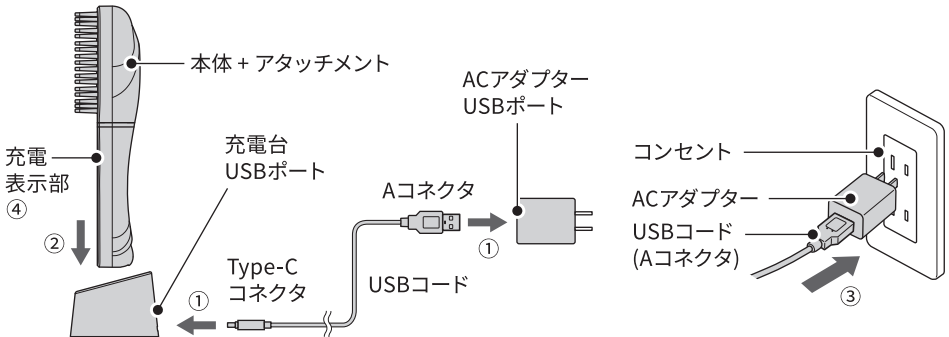

1. 充電台と AC アダプターを USB コードでつなぐ。

2. 本体を充電台に置く。

※アタッチメント取付部へのほこり等の付着を防ぐため、アタッチメントを取り付けた状態で充電してください。

3. AC アダプターをコンセントに挿し込む。

4. 充電が完了したら、充電台から外す。

※充電中は充電表示部の緑の LED ランプが点滅し、充電が完了すると点灯します。

※充電中は使用することはできません。

# 使いかた

## 肌へのプレテストとパッチテスト

初めてご使用になる時はプレテスト(P16)やパッチテスト(P22)を実施してください。プレテストとパッチテストを同時に行う場合は、別の部位で行ってください。(例：右腕はプレテスト、左腕はパッチテスト)

## ご使用時の注意点

- 強く押し付けて使用しない。  
事故やけが、皮膚や筋肉を痛める原因になります
- 初めて使用する前に必ずプレテストやパッチテストを行ってから使用する。最初から長時間使用せず、慣れるまでは必ず一番刺激の小さいレベル、短時間から使用する。  
強い刺激に慣れていないと、けがの原因になります。
- 1回5～15分程度、1日合計30分以内を目安にする。
- 用いるアタッチメントにより個別の注意点があります。アタッチメント別使用方法の中の注意点をご確認ください。

## 基本的な使用方法

1. 電源がオフになっていることを確認して、本体のアタッチメント取り付け部にお好みのアタッチメントを取り付ける。
2. 本体の動作ボタンを2秒以上押して、電源をオンにする。
3. 本体の動作ボタンを押して刺激レベルを選択する。  
ボタンを押すごとに  
弱(レベル1)⇒中(レベル2)⇒強(レベル3)⇒弱(レベル1)・・・の順に切り替わります。  
※刺激の内容は、アタッチメントにより異なります。
4. 使用中に停止するには、動作ボタンを2秒以上押す。  
※動作開始から5分たつと、自動で電源がオフになります。

## 防水機能について

本製品は各種アタッチメントを装着した状態でIPX6(JIS 防水保護等級)の防水仕様となります。

※各種アタッチメントを外した状態で水がかからないようにしてください。

※水中にしずめたり、流水を3分以上あて続けしないでください。

※充電台やその他の付属品は防水仕様ではありません。水がかからない場所で保管し、ぬれた状態での使用や、浴室内の充電は絶対に行わないでください。

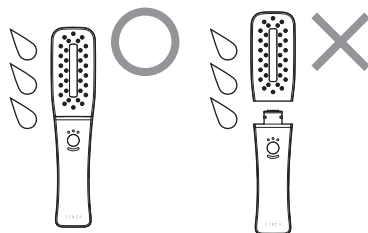

# EMS ブラシアタッチメントを使う

## EMS ブラシアタッチメントの使用方法

1. EMS ブラシアタッチメントを本体に取り付ける。
2. 動作ボタンを2秒以上押し電源をオンにする。
3. 動作ボタンを押して刺激レベルを調節する。

### EMS の刺激の強さ調節

弱(レベル1)⇒中(レベル2)⇒強(レベル3)

⇒弱(レベル1)・・・の順に切り替わります。

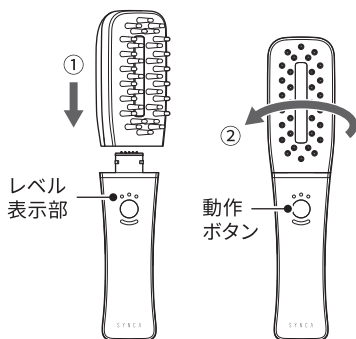

## 肌へのプレテスト

EMS ブラシを初めてご使用になる際は、プレテストをしてください。

1. プレテストを行う部位(腕の内側)を石鹸で洗い、タオルなどでふき取る。
2. 動作ボタンを2秒以上押し電源をオンにする。
3. 刺激レベルを弱(レベル1)にして、ブラシ先端を腕の内側に軽くあてながら動かす。(約1分間)  
※実施中に発疹、かゆみ、痛みなどの異常が見られた場合は直ちにテストを中止してください。
4. 48時間以内に肌に異常がないか確認する。  
※本製品を使用後、刺激により一時的に肌が赤くなることがあります。症状が回復しない場合は使用を中止し専門医へご相談ください。

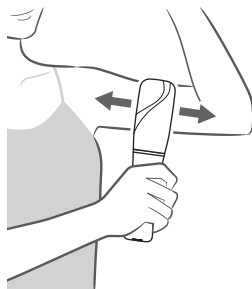

異常がみられる場合は使用を中止してください。

## EMS ブラシアタッチメントご使用時の注意点

ブラシ先端をなるべく垂直に頭皮やお肌から浮かさず全体をあててください。

接触面が不安定ですと電気刺激を強く感じる場合があります。

過度に押しあてないようにしてください。

押しあてすぎると、ブラシ先端のピンヘッド(通電部)の劣化を早める原因となります。

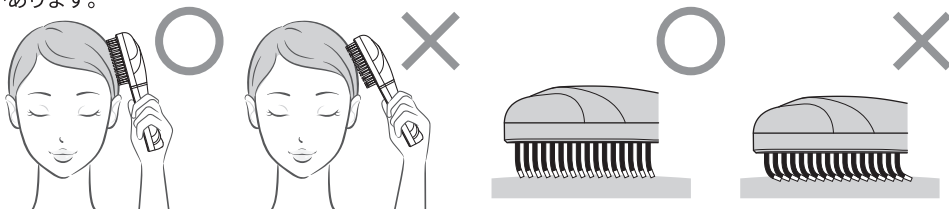



## 頭部への使いかたのヒント

●使用時間の目安は頭皮全体で5～10分程度です。

### 1. 頭頂部から

- ①つむじから頭頂部に刺激を与えていきます。
- ②少し前にずらして刺激を与えていきます。
- ③さらに前にずらしながら、つむじ側から生え際に向かって刺激を与えていきます。



### 5. 首・肩

- ①襟足から首→肩に向かって刺激を与えていきます。
- ②少しずつずらしながら、首全体を耳下腺から下に刺激を与えていきます。

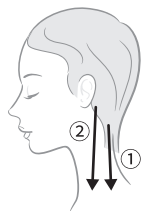

### 2. 前頭部

- ①生え際から前頭部に刺激を与えていきます。
- ②生え際から耳に向かって刺激を与えていきます。

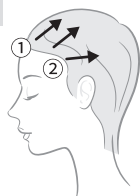

### 6. フェイスライン

- ①あごの裏側(二重あごライン)やフェイスライン、耳周り、耳下腺に刺激を与えていきます。
- ②さらに鎖骨のほうへも刺激を与えていきます。

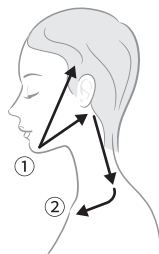

### 3. 側頭部

- ①側頭部に刺激を与えていきます。
- ②こめかみ→耳周り→耳の後ろに刺激を与えていきます。

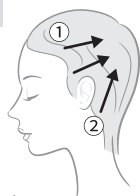

※側頭部は電気刺激を感じやすい部分です。  
刺激が強い場合は刺激レベルを下げてご使用ください。それでも刺激が気になる場合は少量の水分を塗布してください。

1. から 6. までを2～4セット繰り返します。

気になる部分に応じて、使用箇所・回数は調整してください。

### 4. 後頭部

- ①後頭部のくぼみ付近を目安に上下2ブロックに分割し、くぼみより上のブロックを頭頂部に向かってあてていき、少しずつ横移動させながらまんべんなく刺激を与えていきます。
- ②くぼみより下のブロックに移動し、襟足から後頭部のくぼみに向かって同様に刺激を与えていきます。

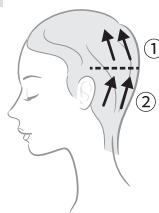

使用できない部位

//// 部に使用しない

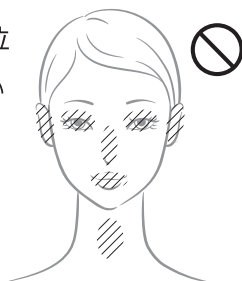

# EMS ブラシアタッチメントを使う

## 顔への使いかたのヒント

- 使用時間の目安は顔全体で5分程度です。過度な使用を避け、少しずつ位置をずらしながらケアしてください。
- 頭皮に比べて顔の皮膚は電気刺激や摩擦などに敏感です。少量の水分を与えながら優しく使用してください。

### 1. 襟足 - 首 - 鎖骨

耳の後ろあたりから首を通して鎖骨に刺激を与えていきます。(10回)



### 2. フェイスライン 1

あごの下からフェイスラインの裏側を通して耳たぶの後ろまで刺激を与えていきます。(10回)



### 3. フェイスライン 2

あごからフェイスラインを通して耳の付け根まで刺激を与えていきます。(10回)



### 4. 頬 1

口角から頬のくぼみを通して耳の前まで刺激を与えていきます。(10回)



### 5. 頬 2

小鼻の横から目の下を通してこめかみまで刺激を与えていきます。(10回)



### 6. 額

額中央から生え際に引き上げながらこめかみ側に刺激を与えていきます。(10回)



### 7. 気になる部分

ほうれい線などハリを出したい部分や、コリやつまりがある部分は少し動きを止めながら使用すると効果的です。気になる部分に応じて、時間や回数は調整してください。



### 8. 襟足 - 首 - 鎖骨

1.と同様に耳の後ろあたりから首を通して鎖骨に刺激を与えていきます。(10回)



### 9. 反対側も同様にブラシをあてていきます

## その他の部位へ使いかたのヒント

以下のようなデコルテ部分や腹部、脚部等にご使用いただけます。

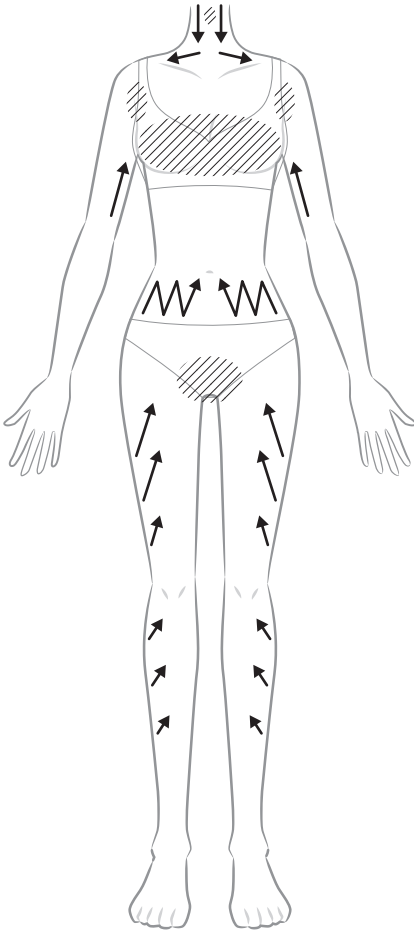

首やデコルテ(刺激レベル1もしくは2を推奨)、また気になる部位(刺激レベル1～刺激間隔に合わせて調節)を矢印に沿って刺激を与えていきます。

 使用できない部位  
(胸部やデリケートな部位)

※おなかや足に使用する場合は、各部1回5分、合計15分以内にケアを完了させてください。

※胸部やデリケートな部位、P6等に記載している使用不可部位には絶対に使用しないでください。

# スカルプケアアタッチメントを使う

## スカルプケアアタッチメントの使用方法

1. スカルプケアアタッチメントを本体に取り付ける。
2. 動作ボタンを2秒以上押し電源をオンにする。
3. 動作ボタンを押して刺激レベルを調節する。

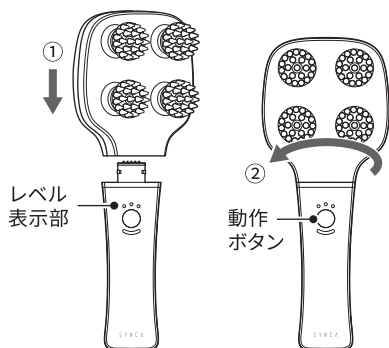

### シリコンブラシの回転数

遅(レベル1) ➡ 速(レベル2) ➡ 混合(レベル3)

➡ 遅(レベル1)・・・の順に切り替わります。

## スカルプケアアタッチメントご使用時の注意点

ブラシ先端をなるべく垂直に、頭皮やお肌から浮かさず全体をあててください。



ブラシ全体が頭皮にあたっている



ブラシの一部が頭皮から浮いている

## シャンプー時の使いかたのヒント

### 1. 前頭部と側頭部

- ①生え際に約5秒間軽く刺激を与えていきます。
- ②生え際から頭頂部に約5秒間かけてゆっくり刺激を与えていきます。
- ①②を2回ずつ繰り返します。



押しあてる ● → 矢印の方向に動かす

※軽くあてるようにし、絶対に強くあてないでください。

※頭皮全体で5分以内を目安に使用してください。

### 2. 後頭部

手順1.と同様に生え際から頭頂部へ向かって刺激を与えていきます。

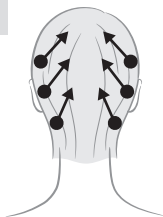

### 3. 頭頂部と後頭部

図の位置を頭頂部から襟足に向かって約5秒ずつ押しあてて刺激を与えていきます。

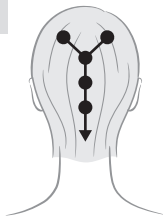

使用できない部位

//// 部に使用しない

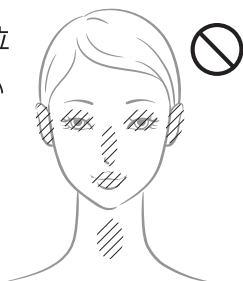

## シャンプー時以外の使いかたのヒント

濡れた頭皮以外でも、以下のように乾いた頭皮、顔、首、肩、おなか、脚など全身にご利用いただけます。

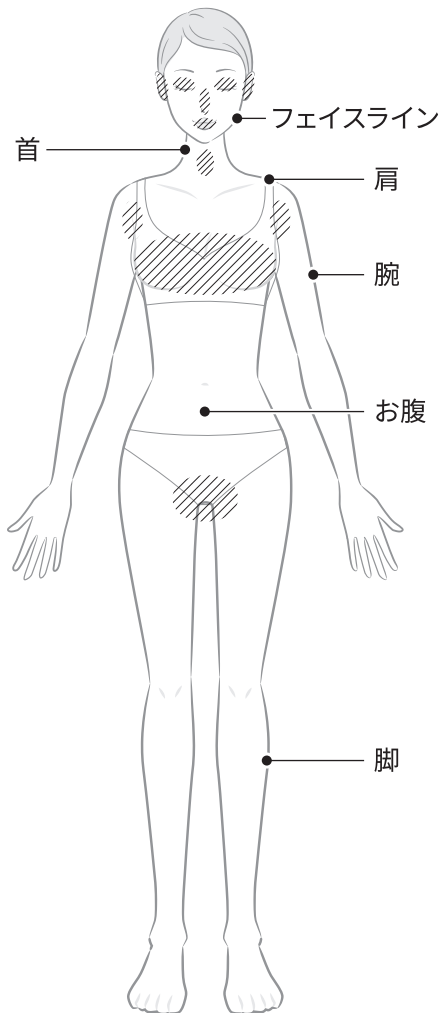

//// 使用できない部位  
(胸部やデリケートな部位)

# エレクトロポレーションアタッチメントを使う

## エレクトロポレーションアタッチメントの使用方法

1. エレクトロポレーションアタッチメントを本体に取り付ける。
2. 動作ボタンを2秒以上押し電源をオンにする。
3. 動作ボタンを押して刺激レベルを調節する。

### エレクトロポレーションの強さ調節

弱(レベル1) ➡ 中(レベル2) ➡ 強(レベル3)  
➡ 弱(レベル1)・・・の順に切り替わります。

※電極にはヒーターが搭載されており、使用中はヒーターが温かくなります。エレクトロポレーションの強さがいずれの場合でも、ヒーターの温度は一定です。

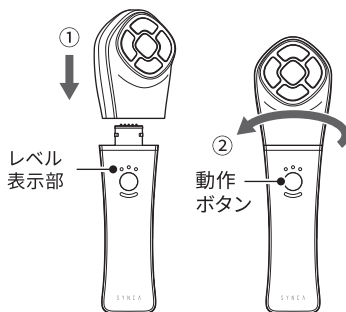

電極  
(ヒーター搭載)



### 使用する化粧品について

- ・化粧水や乳液、クリーム等をご使用いただけます。
- ・オイル、スクラブなど、刺激の強い化粧品は使用しないでください。
- ・ご使用前に、必ずパッチテストを行ってください。

## パッチテスト(皮膚試験)をする

ご使用する化粧品と、本製品を組み合わせることで肌のトラブルを防止するため、必ずパッチテストを行ってください。

1. パッチテストを行う部位(腕の内側)を石鹸で洗い、タオルなどでふき取る。
2. ご使用する化粧品をパッチテストを行う部位に塗る。
3. 動作ボタンを2秒以上押し電源をオンにする。
4. 刺激レベルを弱(レベル1)にして、ヘッドを腕の内側に約10秒あてる。  
※実施中にお肌に異常が見られた場合は直ちにテストを中止してください。
5. 48時間以内に肌に異常がないか確認する。

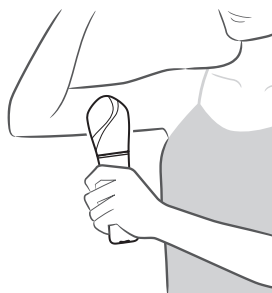

異常がみられる場合は、使用した化粧品でのご使用は中止してください。

## 顔への使いかたのヒント

1. 化粧品の準備をする。
2. 化粧品の顔につける。  
複数の化粧品を重ねての使用もできます。
3. 本体の電源を入れ、刺激レベルを選ぶ。
4. エレクトロポレーション電極を均等に肌にあてる。  
乾いた肌には使用しないでください。



### 化粧水の場合

- ①～⑥の順に、肌に軽く押しあてたり離したりを繰り返しながら、ゆっくり刺激を与えていきます。(左右とも)  
※必要に応じて化粧水を付け足す。

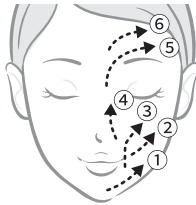

### クリームの場合

- ①②はフェイスラインを押し上げるように、③④は引き上げるように、ゆっくり刺激を与えていきます。(左右とも)

※途中ですべりにくくなったときは、肌に軽く押しあてたり離したりを繰り返しながら、ゆっくり刺激を与えていきます。

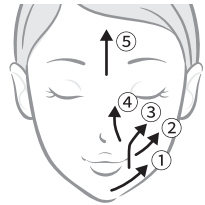

### 美容液 乳液 シートマスク ジェルタイプの場合

- ①～⑤の順に、肌に軽く押しあてたり離したりを繰り返しながら、ゆっくり刺激を与えていきます。(左右とも)  
※美容液を塗りこむように動かす。

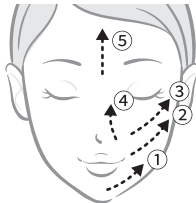

- すべらせて動かす  
---> すべらずに動かす

### マッサージクリーム クリーム状マスクの場合

- ①②はフェイスラインを押し上げるように、③④は引き上げるように、ゆっくり刺激を与えていきます。(左右とも)  
※お好みにより、額にもご使用いただけます。

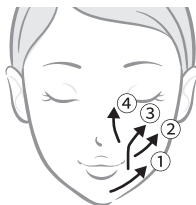

### 使用できない部位

//// 部に使用しない

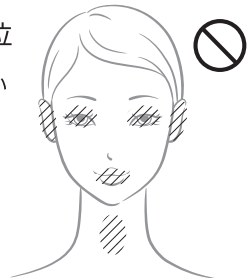

# お手入れと保管のしかた

## 本体のお手入れについて

### ⚠ 警告

- ぬれた手で AC アダプターや USB コードの抜き差しはしない。  
感電のおそれがあります。



### ⚠ 注意

- 手入れの際は必ず電源を切り、USB コードを充電台や AC アダプターなどから抜く。  
感電やけがのおそれがあります。
- ベンジン・シンナー・アルコール・アルカリ性洗剤・漂白剤などの薬品でふかない。  
変色・変形・感電・引火のおそれがあります。

●使用後は本体を清潔に保つために、毎回お手入れを行ってください。

- 電源がオフになっていることを確認する。オフになっていない場合は、動作ボタンを 2 秒以上押し続けてオフにする。
- 本体やアタッチメントについている髪の毛や汚れを流水で洗い流す。

### 防水機能について

本製品は各種アタッチメントを装着した状態で IPX6 (JIS 防水保護等級) の防水仕様となります。

- ※各種アタッチメントを外した状態で水がかからないようにしてください。
- ※水中にしばらく浸り、流水を 3 分以上あて続けしないでください。
- ※充電台やその他の付属品は防水仕様ではありません。水がかからない場所で保管し、ぬれた状態での使用や、浴室での充電は絶対にしないでください。

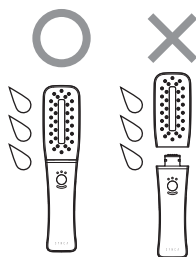

- ※スクラブケアアタッチメントのシリコンブラシ部分は取り外しできます。外してから流水で洗い流してください。乾燥後、再度、はめてください。
- ※シリコンブラシ部分は確実に奥まで挿し込んでください。正しく取り付けられていないと、使用中に外れるおそれがあります。

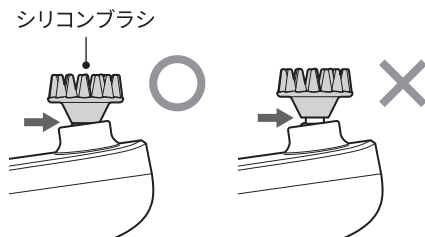

- タオルなどの乾いた布で、本体やアタッチメントの水分をふき取り、風通しの良い場所で乾燥させる。



## 保管のしかた

### ⚠ 警告

- ・浴室など湿気の多い場所で充電したり、保管しない。  
感電・火災・故障・カビ・サビの原因になります。



- 使用しないときは、本体の電源をオフにして保管してください。
- 汚れやほこりを取った後、温度・湿度・ほこりなどの悪影響が少ないところに保管してください。
- 長い間使用されない場合は、汚れやほこりが付かないように購入時の箱等に入れて保管してください。
  - ・直射日光が長時間当たるところ、ストーブなどの近くの高温になるところには保管しないでください。  
変色・変質のおそれがあります。
  - ・子供の手の届かない場所に保管してください。
  - ・1か月に一度の目安で充電してください。  
長期間充電しないでおくと、充電ができなくなることがあります。

## 廃棄について

本製品はリチウムイオン充電電池を使用しています。  
本製品および付属品を廃棄される場合は、地方自治体の条例または規則に従って処理してください。  
詳しくは、各地方自治体にお問い合わせください。



Li-ion00

# Q&A

---

## よくあるご質問

Q. スカルプケアアタッチメント使用時、以前よりブラシの回転が遅く感じる。

A. 充電状態により遅くなる場合があります。満充電にしてからご使用ください。

Q. スカルプケアアタッチメントは頭皮以外に使っていいの？

A. 頭皮以外のお顔や体にもご利用いただけます。詳細は 21 ページをご確認ください。

Q. EMS ブラシアタッチメント使用時、以前より電気刺激が弱く感じる。

A. 充電状態により弱く感じる場合があります。満充電にしてからご使用ください。

電気刺激への慣れや体調によっては電気刺激を弱く感じる場合があります。また、施術箇所に水分や油分が多い場合であれば、きれいにふき取ってから刺激レベルを調節して再度お試しください。

Q. EMS ブラシアタッチメントの先端ピンヘッドが取れた。

A. ピンヘッドがとれてしまった場合は、そのまま使用せず、販売店にご相談ください。

Q. 充電バッテリーは交換できるか？

A. 交換できません。

Q. 長期間使わないと電池が劣化するのでは？

A. 長期間充電しないでおくと充電ができなくなることがあるため、1 か月に一度の目安で充電してください。

Q. 異音がします。

A. アタッチメントが本体にしっかり装着されているか確認してください。

# 故障かなと思ったら

## ⚠ 警告

- 絶対に改造しない。また、ご自分で分解、修理をしない。  
感電やけがの原因になります。



症状	確認していただくこと
電源を入れても動作しない	<ul style="list-style-type: none"><li>●充電中ではありませんか？ 充電中は動作ボタンを長押ししても動作しません。充電をいったん中止してからお使いください。</li><li>●充電量不足ではありませんか？ 充電してください。</li></ul>
スカルブケアアタッチメントでシリコンブラシの回転が停止した	<ul style="list-style-type: none"><li>●大きな負荷がかかっていませんか？ スカルブケアアタッチメントを体に強く押し当てるなどして回転部に負荷がかかると、安全のため、回転が一時的に停止します。体から離すと再び回転を開始します。</li><li>●長時間連続で使用していませんか？ 長時間連続で使用するとモーターの温度が上昇し、安全装置が働きます。30分以上時間をあけてからご使用ください。</li><li>●タイマー機能が働いていませんか？ 電源がオンになってから約5分経過すると、自動的に回転が停止し電源がオフになります。</li></ul>
充電できない、充電しても電池持続時間が短い	<ul style="list-style-type: none"><li>●周囲の温度が極端に低い、または高くなっていませんか？ 周囲温度 15°C～35°Cの環境下で充電を行ってください。</li><li>●電池の寿命ではありませんか？ 充電しても使用時間が極端に短くなった場合は、電池の寿命と考えられます。(電池寿命は使用・保管などの状態により変化します。充電可能回数の目安は約300回です。)電池は交換には対応していません。</li><li>●ACアダプターおよびUSBコードは付属品を使用していますか？ ACアダプターおよびUSBコードは付属品をご使用ください。</li></ul>

上記の対応を行っても、正常に動作しない、または同じようなことが度々生じる場合には、本体の電源をオフにし、ACアダプターやUSBコードを抜いたうえで、ご購入先、または当社のお客様相談窓口までお問合せください。

# 保証とアフターサービス

## 修理・お取扱い・お手入れなどのご相談

修理・お取扱い・お手入れなどのご相談は、まずご購入先にご連絡ください。

### 保証書 保証期間：1年

お買い上げの際に保証書をご購入先からお受け取りになり「お買い上げ日」・「ご購入先名」欄の記入をご確認のうえ、内容をよくお読みの後、大切に保管してください。

## 修理を依頼される時

異常があるときは、使用を中止してください。

電源を切り、ACアダプターをコンセントから抜いたうえで、ご購入先にご連絡ください。

### 保証期間中に修理を依頼される場合

ご購入先にご相談ください。保証書の記載内容に従って修理いたします。

(なお、保証期間中でも有料になることがありますので、保証書をよくお読みください。)

### 保証期間を過ぎて修理を依頼される場合

まずご購入先にご相談ください。

修理により、製品機能が維持できる場合には、ご要望に従い有料にて修理いたします。

### その他ご不明な点がある場合

アフターサービスに関するご相談、ならびにご不明な点は、ご購入先、または当社のお客さま相談窓口までお問い合わせください。

### 修理料金の仕組み

修理料金は、技術料・部品代・出張料などで構成されています。修理料金は、ご購入先、または当社のお客さま相談窓口までお問い合わせください。

**技術料** 診断・故障箇所の修理および部品交換・調整・修理完了時の点検などの作業にかかる費用です。

**部品代** 修理に使用した部品および補助材料代です。

## 愛情点検

### △注意

しばらく使用していなかった場合、もう一度取扱説明書をよく読み、本体が正常に動作することを確認してから使用する。 事故やけがのおそれがあります。



### 愛情点検

長年ご使用の場合は  
点検をぜひ!

このような症状はありませんか

- ・こげくさい臭いがする
- ・内部に水や異物が入った
- ・USBコードを動かすと、通電したりしなかったりする
- ・本体に変形や破損がある
- ・その他の異常がある。



故障や事故防止のため本体の電源をオフにし、ご購入先、または当社のお客さま相談窓口までお問い合わせください。

## フジ医療器 お客様相談窓口のご案内

修理・お取扱い・お手入れなどのご相談は、まずご購入先にご連絡ください。

フリーダイヤル  **0120-027-612**

受付：平日 9:00 ～ 17:30  
(土日祝日・年末年始・夏季休業日を除く)

FAX・Web での受付も行っております。

FAX番号：06-4793-0818

Web：フジ医療器ホームページのお問合せフォームにて  
受け付けております。

フジ医療器ホームページ [www.fujiiryoki.co.jp](http://www.fujiiryoki.co.jp)

※FAX・Webの受付は24時間行っておりますが、お客様へのご連絡は  
フリーダイヤルの受付時間となります。

### ご相談窓口における個人情報のお取り扱いについて

株式会社フジ医療器は、お客様の個人情報やご相談内容を、ご相談への対応や修理、その確認などのために利用し、その記録を残すことがあります。

また、折り返し電話させていただくための、ナンバーディスプレイを採用しています。  
なお、個人情報を適切に管理し、修理業務等を委託する場合や正当な理由がある場合を除き、第三者に提供しません。お問い合わせは、ご相談された窓口にご連絡ください。

お客様へ...ご購入年月日・ご購入先を記入されると便利です。

ご購入年月日	年 月 日
ご購入先名	電話

# 仕様

品名	3way美顔器
品番	SYB-F1
電源	充電式（リチウムイオン電池 DC3.7V 1500mAh）
充電所要時間 ※	約2.5時間
充電可能回数 ※	約300回
電池持続時間 ※	EMSブラシ・スカルプケア：約3時間30分 エレクトロポレーション：約2時間20分
消費電力	約5W（充電時）
タイマー	約5分
使用環境温度	15℃～35℃
ヒーター温度	約41℃（エレクトロポレーション装着時）
本体寸法	EMSブラシ装着時：約201×51×44.5mm スカルプケア装着時：約207×84×61mm エレクトロポレーション装着時：約183×51×44mm
質量	EMSブラシ装着時：約137.5g スカルプケア装着時：約232g エレクトロポレーション装着時：約135.5g
主な材質	本体：ABS、ポリカーボネート アタッチメント（EMSブラシ・エレクトロポレーション）：ABS、ポリカーボネート アタッチメント（スカルプケア）：ABS、シリコン 充電台：ABS
付属品	アタッチメント×3個、充電台×1個、 ACアダプター ×1個、USBコード(Type-C to Type-A) ※付属品は防水仕様ではありません。アタッチメントのみ、本体に装着した状態でIPX6（JIS防水保護等級）の防水仕様となります。
ACアダプター	定格出力：DC5V 1A ※付属品以外のものは使用しないでください。
生産国	中国

※実際の時間および回数は、使用環境や使用状況により異なります。

# 保証書

持込修理

商 品 名	3way美顔器 SYB-F1		
保 証 期 間	お買い上げの日から1年間	保 証 対 象	本体（但し、消耗品は除く）
お買い上げ日	年 月 日	製 造 番 号	
ご 購 入 者	フリガナ		
	ご 芳 名		
	ご 住 所	〒	
ご 購 入 先	電 話		

## 無料修理規程（一部抜粋）

保証の範囲について、詳しくはフジ医療器ホームページ、もしくはお客様相談窓口にてご確認ください。

- 取扱説明書等の注意書に従った使用状態で保証期間内に故障した場合には、無料修理をさせていただきます。
  - ①無料修理をご依頼になる場合には、ご購入先にお申しつください。
  - ②ご購入先に無料修理をご依頼になれない場合には、取扱説明書に記載しておりますお客様相談窓口にご相談ください。
- ご転居の場合、修理のご依頼先等は、ご購入先または取扱説明書に記載しておりますお客様相談窓口にご相談ください。
- ご贈答品等で本保証書に記入してあるご購入先に修理をご依頼できない場合には、取扱説明書に記載しておりますお客様相談窓口にご相談ください。
- 保証期間内でも次の場合などには有償修理になります。
  - ※故障及び損傷の状況によっては修理できない場合もございます。
  - ①使用上の誤り及び不当な修理や改造による故障及び損傷
  - ②購入後の取扱いが適正でない為に生じた故障及び損傷
  - ③火災、地震、水害、落雷、凍結、その他の天変地異、公害や異常電圧による故障及び損傷
  - ④一般家庭用以外（例えば業務用など）に使用された場合の故障及び損傷
  - ⑤本書の呈示がない場合
  - ⑥本書にお買い上げ年月日、ご購入者名、ご購入先の記入のない場合、或いは字句を書き替えられた場合
- 本書は日本国内においてのみ有効です。
- 本書は再発行しませぬので紛失しないように大切に保管してください。

※製品をご購入の際は、保証書にお買い上げ日及びご購入先が記入されているかご確認ください。  
記載がない場合は、ご購入先へお申し出いただくか、納品書、レシートなどお買い上げ日及びご購入先が分かる書類を添付して大切に保管してください。

※お客様にご記入いただいた保証書の内容は保証期間内のサービス活動及びその後の点検活動のため記載内容を利用して頂く場合がございますので、ご了承ください。

※この保証書は本書に明示した期間、条件のもとにおいて無料修理をお約束するものです。従ってこの保証書によって保証書を発行している者（保証責任者）、及びそれ以外の事業者に対するお客様の法律上の権利を制限するものではありません。

S Y N C A



株式会社 フジ医療器

〒540-0011

大阪市中央区農人橋 1 丁目 1 番 22 号大江ビル 14 階

2024 年 5 月 9 日 (第 1 版)